

**silwy**<sup>®</sup>  
MAGNETIC SYSTEM  
X  
**sompex**<sup>®</sup>  
design for life



**PORTOFINO**



Deutsch   DE	6
English   GB	14
Bulgarian   BG	21
Croatian   HR	28
Czech   CZ	35
Danish   DN	42
Dutch   NL	49
Estonian   EE	56
Finnish   FI	63
French   FR	69
Greek   GR	76
Hungarian   HU	83
Italian   IT	90
Latvian   LV	97
Lithuanian   LT	104
Polish   PL	111
Portuguese   PT	118
Romanian   RO	125
Slovak   SK	132
Slovenian   SL	139
Spanish   ES	146
Swedish   SE	153

# 1. & 2. USE AS DIRECTED

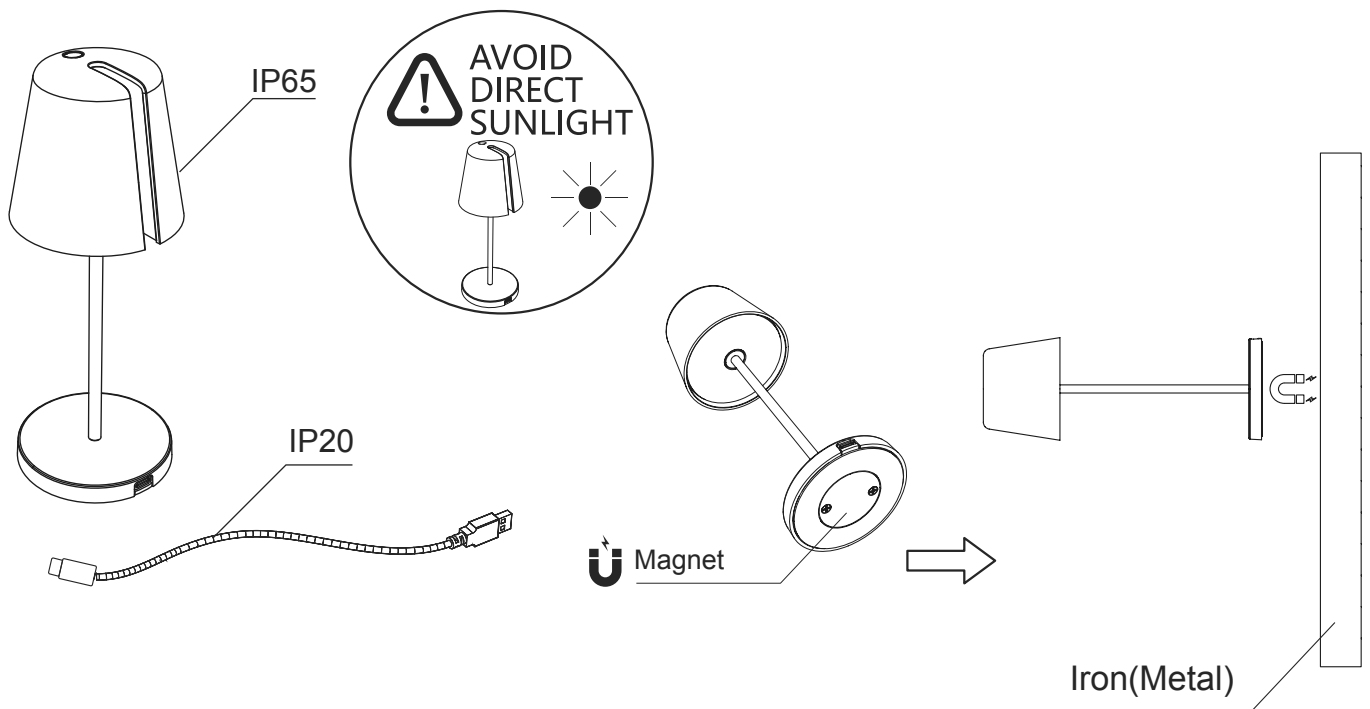

# 3. CHARGING

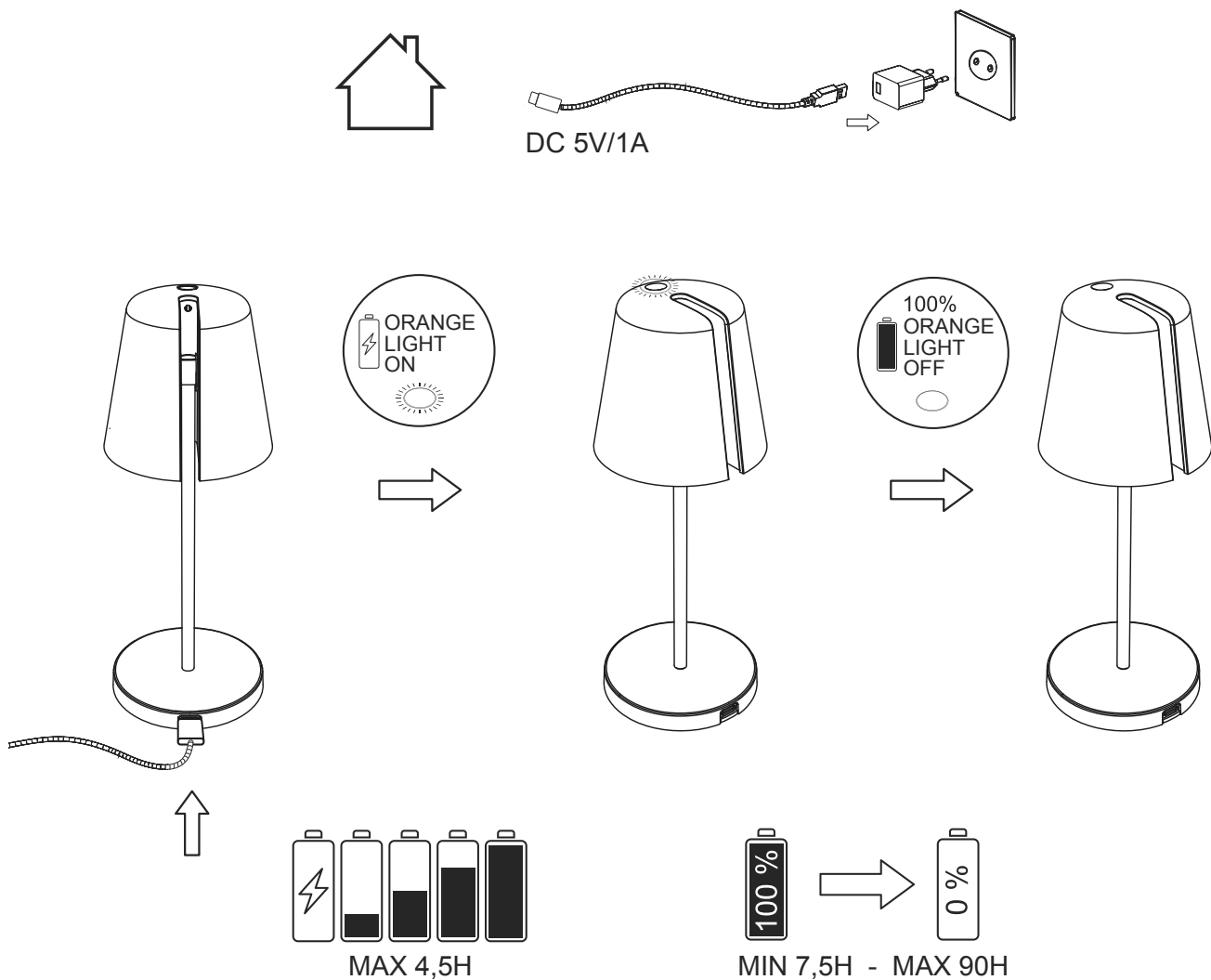

## 4.1. ON/OFF

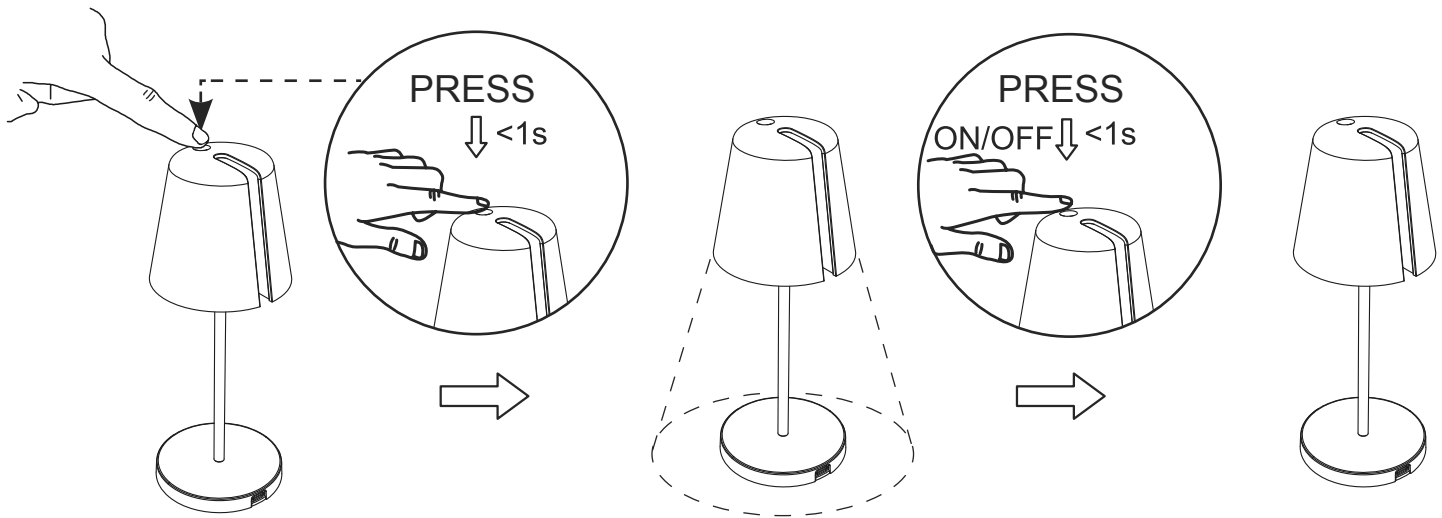

## 4.2. BRIGHTNESS

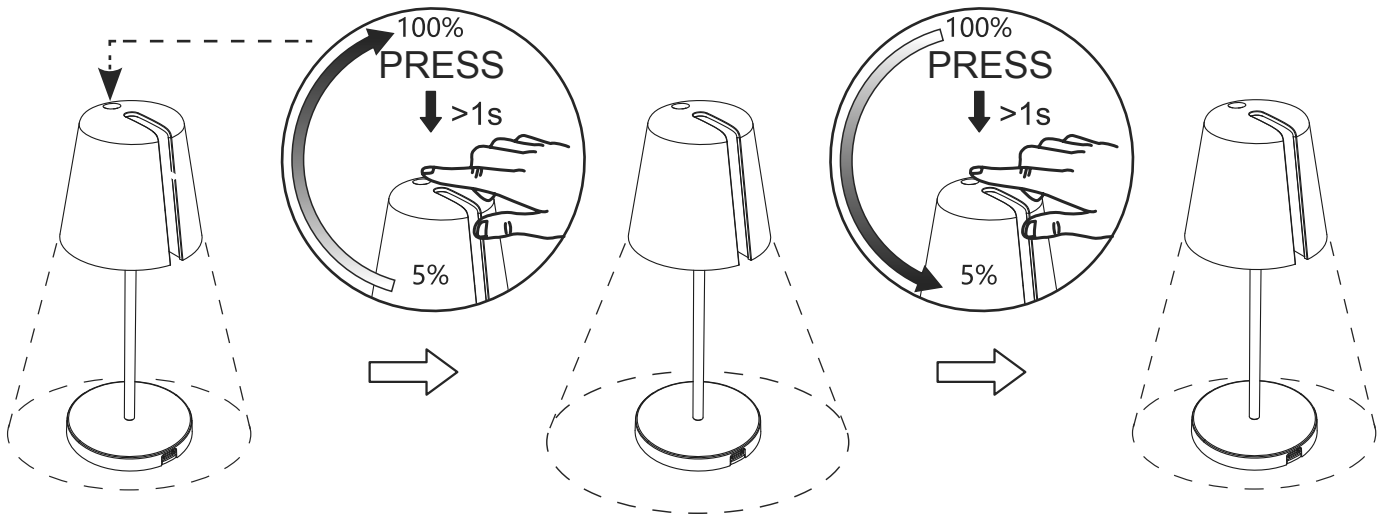

## 4.3. COLOUR TEMPERATURE MODE (BLUE LIGHT)

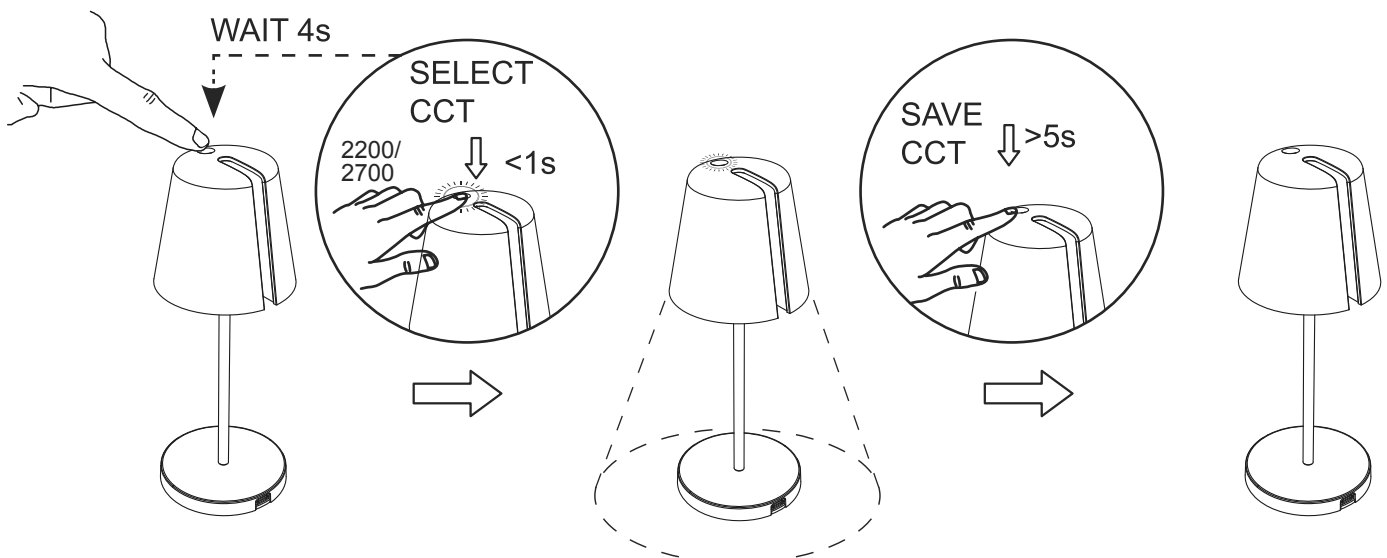

# BEDIENUNGSANLEITUNG

## 1. Nur wie beschrieben nutzen:

Diese Leuchte dient nur der Beleuchtung und

- darf keiner starken mechanischen Belastung oder starker Kontamination ausgesetzt werden.
- darf bei Verschmutzungen und Feuchtigkeit durch Lagerung nur nach einer Zustandsinspektion installiert und in Betrieb genommen werden.

Das Produkt silwy® Platzsets

- Ziehen Sie die Schutzfolie von der Rückseite des Platzsets ab und befestigen Sie dieses auf der gewünschten Fläche. Durch die Gelschicht hält dieses ohne den Einsatz von Kleber, Schrauben oder Nägeln. Das Platzset kann nach Gebrauch wieder rückstandslos von der Oberfläche entfernt werden. Permanente Sonneneinstrahlung sollte vermieden werden. Dauerhafte Feuchtigkeit / Nässe kann Rostspuren verursachen.

Das Produkt silwy® Metall-Pad 3M

haften auf allen Oberflächen, die glatt / versiegelt / eben sind. Teaktische sollten vermieden werden. Geölte und unebene Flächen sind ebenfalls nicht zu empfehlen.

- 1) Reinige die gewünschte Stelle vorab mit einem fettlösenden Mittel wie beispielsweise Spiritus.
- 2) Auf der Rückseite des Metall-Pads ist ein 3M-Klebeband. Löse die Schutzfolie vom Pad ab.
- 3) Drücke das Pad fest an und warte in etwa 60 Minuten, bevor du es in Gebrauch nimmst.

**Achtung:** Die Montage des Metall-Pads ist permanent. Das Entfernen kann zu Beschädigungen von Oberflächen führen.

## 2. Technische Daten:

Leistung: 2,2W | Spannung: DC 5V-1A | Lichtstrom: 198lm | LED: Osram 2835 SMD | Lithiumbatterie: 903050 /1500mAH\*2 | Ladezeit: 4,5h | Laufzeit: 90h | Schutzklasse: III IP Schutzart Leuchte: IP65

## 3. Ladevorgang:

- 1) Dieses Produkt kann mit einem Mobiltelefon-Ladegerät, das die folgenden Kriterien erfüllt, aufgeladen werden: INPUT: AC 220-240V 50/60Hz, OUTPUT 5V – 1A, USB Kabel 1.5 m
- 2) ACHTUNG: Nur im Innenbereich verwenden!
- 3) Platzieren Sie die Lampe in die Ladestation.
- 4) Während des Ladevorgangs leuchtet das Indikatorlicht rot. Sobald die Leuchte komplett aufgeladen ist, geht die Leuchte aus.

## 4. Anweisungen:

- 1) Leuchte einschalten: Kurzer Druck (<1s) auf die Leuchte.  
Leuchte ausschalten: erneuter kurzer Druck (<1s) auf die Leuchte.
- 2) Leuchte dimmen, (Leuchte eingeschaltet): Drücken Sie die Leuchte für eine längere Zeit (>1 s) , um die Lichtintensität zu steigern. Sobald Sie die Hand von der Leuchte nehmen, bleibt die Lichtintensität gleich. Drücken Sie die Leuchte erneut für eine längere Zeit (>1 s), um die Lichtintensität zu verringern.
- 3) Farbtemperatur-Modus: (Leuchte ausgeschaltet) Drücken Sie die Leuchte für Längere Zeit (4s). Das Indikatorlicht blinkt blau. Mit kurzem Druck (< 1 s) auf die Leuchte kann jetzt zwischen 2200K und 2700K gewechselt werden. Mit langem Druck (> 5 s) auf die Leuchte wird die Einstellung gespeichert. Nach 10 Sekunden ohne Änderung werden die Farbauswahl automatisch verlassen und die eingestellte Lichtfarbe und Modus gespeichert.

## 5. Achtung:

- 1) Den Akku vor der ersten Nutzung vollständig aufladen.
- 2) Der Akku ist gegen eine Überladung geschützt.
- 3) Bitte wenden Sie sich für das Entsorgen und Recyceln der Batterie an die örtlichen Entsorgungsbetriebe.
- 4) Bitte laden Sie die Lampe regelmäßig auf, da die Lebensdauer der Batterie sonst beeinträchtigt werden könnte.

# SICHERHEITSHINWEISE

Bitte lesen Sie die Bedienungsanleitung sorgfältig durch, bevor Sie die LED-Leuchte verwenden (im Folgenden „die Leuchte“) und insbesondere die Sicherheitshinweise. Die Nichtbeachtung dieser Hinweise kann zu schweren Beschädigungen der Leuchte führen. Bewahren Sie diese Bedienungsanleitung zum späteren Nachschlagen und für den weiteren Gebrauch auf. Wenn Sie die Leuchte an Dritte weitergeben, geben Sie diese Bedienungsanleitung unbedingt weiter. Dieser Hinweis enthält wichtige Informationen zur Inbetriebnahme und Handhabung. Die Bedienungsanleitung basiert auf den Normen und Vorschriften der Europäischen Union. Bitte beachten Sie darüber hinaus die länderspezifischen Richtlinien und Gesetze im Ausland.

## ERKLÄRUNGEN DER SYMBOLE

 Konformitätserklärung. Produkte, die mit diesem Symbol gekennzeichnet sind, entsprechen allen geltenden Rechtsvorschriften der Gemeinschaft des Europäischen Wirtschaftsraums.

 UK Konformitätserklärung. Produkte, die mit diesem Symbol gekennzeichnet sind, entsprechen allen geltenden Rechtsvorschriften des Vereinigten Königreichs.

 Dieses Symbol zeigt den IP-Code der Leuchte an.

 Dieses Symbol zeigt an, dass die Leuchte der Schutzklasse III entspricht.

 Dieses Symbol zeigt an, dass das Gerät (z. B. Ladegerät) nur in trockenen Räumen verwendet werden darf.

 Dieses Symbol zeigt an, dass die Leuchte gedimmt werden kann.

 Dieses Symbol zeigt an, dass die Batterien/Akkus nicht mit dem Hausmüll entsorgt werden dürfen.

 Dieses Symbol zeigt an, dass das Altgerät nicht über den Hausmüll entsorgt werden darf.

 Das Symbol inkl. Zusatzicons zeigt an, dass das Produkt, die Verpackung, etc. entsprechend der Angaben recycelt werden kann und die Bestandteile hierfür getrennt voneinander entsorgt werden müssen.

 Dieses Symbol weist auf eine Gefahr mit mittlerem Risiko hin, die, wenn sie nicht vermieden wird, zum Tod oder zu schweren Verletzungen führen kann.

 Dieses Symbol weist auf eine Gefahr mit geringem Risiko hin, die, wenn sie nicht vermieden wird, zu leichten oder mittelschweren Verletzungen führen kann.

# SICHERHEITSHINWEISE

## SICHERHEIT

### Beabsichtigte Verwendung

Die Leuchte ist ausschließlich für den Innen- und Außenbereich bei Temperaturen zwischen 0°C und 40°C ausgelegt. Sie ist ausschließlich für den privaten Gebrauch und nicht für kommerzielle Anwendungen. Verwenden Sie die Leuchte nur wie in dieser Betriebsanleitung beschrieben; jede andere Verwendung gilt als unsachgemäß und kann zu Sachschäden oder sogar Personenschäden führen. Die Leuchte ist kein Spielzeug für Kinder. Der Designer, Hersteller oder Händler übernimmt keine Haftung für Schäden, die durch unsachgemäße Verwendung verursacht werden. Die Sompex GmbH & Co. KG kann keine Haftung für eventuell entstehende Schäden an diversen Oberflächen, die durch das Abziehen der Leuchte entstehen können, übernehmen. Ebenfalls kann keine Haftung für Schäden an Gegenständen jeglicher Art, die während des Gebrauchs trotz spezieller Anti-Rutsch-Beschichtung nicht ausreichend auf den Platzsets fixiert werden und eventuell herunterfallen, übernehmen.

Die maglassX GmbH lehnt jegliche Haftung für Schäden, die durch nicht sachgemäße Nutzung/Handhabung des silwy® Zubehörs entstehen, ab. Falls Sie die silwy® Platzsets verschenken, legen Sie in jedem Fall die Bedienungsanleitung bei. Die Gelschicht auf der Rückseite des Anti-Rutsch-Zubehörs hat eine starke Haftkraft auf der jeweiligen Oberfläche, sodass Sie mehrere silwy® Magnetprodukte darauf befestigen können. Die maglassX GmbH kann keine Haftung für eventuell entstehende Schäden an diversen Oberflächen (Putz, Holz, Küchenschrank, Tisch, Regal, Dekore, etc.), die durch das Abziehen der Anti-Rutsch-Produkte nach Gebrauch entstehen können, übernehmen.

Ebenfalls kann die maglassX GmbH keine Haftung für Schäden an silwy® Magnetprodukte oder Gegenständen jeglicher Art, die während des Gebrauchs trotz spezieller Anti-Rutsch-Beschichtung nicht ausreichend auf den Platzsets fixiert werden und eventuell herunterfallen, übernehmen.

Die maglassX GmbH kann die Haftung der silwy® Platzsets auf ALLEN Oberflächen nicht garantieren.



### Gefahr eines Stromschlags!

- Betreiben Sie die Leuchte nicht, wenn sie Anzeichen einer sichtbaren Beschädigung zeigt oder wenn das Netzkabel und/oder der Stecker defekt ist oder scheint.
- Schließen Sie die Leuchte nur an, wenn die Netzspannung der Steckdose mit der auf dem Typenschild angegebenen Netzspannung übereinstimmt.
- Um Gefahren durch ein beschädigtes USB-Ladekabel zu vermeiden, muss der Hersteller oder der Händler es durch seine Servicemitarbeiter oder eine ähnlich qualifizierte Person ersetzen.
- Versuchen Sie nicht, das Gehäuse zu öffnen. Lassen Sie es nur von einem Techniker reparieren. Wenden Sie sich an eine Fachwerkstatt. Haftungs- und Gewährleistungsansprüche sind bei nicht autorisierten Reparaturen, unsachgemäßen Verbindungen oder unsachgemäßem Betrieb ausgeschlossen. Verwenden Sie bei Reparaturen nur Teile, die den ursprünglichen Gerätedaten entsprechen. Diese Leuchte enthält elektrische mechanische Teile, die für den Schutz vor Gefahrenquellen unerlässlich sind.
- Tauchen Sie die Leuchte oder das USB-Ladekabel nicht in Wasser oder andere Flüssigkeiten ein.



# SICHERHEITSHINWEISE

- Berühren Sie niemals den USB-Stecker mit nassen Händen.
- Ziehen Sie den USB-Stecker niemals über das USB-Ladekabel aus der Ladebuchse. Ziehen Sie immer an dem USB-Stecker.
- Halten Sie die Leuchte und das USB-Ladekabel von Flammen und heißen Oberflächen fern.
- Verwenden Sie niemals das USB-Ladekabel als Tragegriff.
- Verwenden Sie das USB-Ladekabel so, dass man nicht darüber stolpert.
- Bewahren Sie die Leuchte niemals so auf, dass sie in eine Wanne, ein Waschbecken oder einen Pool fallen kann.
- Biegen Sie das USB-Ladekabel nicht und legen Sie es nicht über scharfe Kanten.
- Greifen Sie niemals nach einem elektrischen Gerät, wenn es ins Wasser gefallen ist.
- Wenn Sie die Leuchte nicht verwenden oder reinigen und wenn ein Fehler auftritt, schalten Sie die Leuchte immer aus und ziehen Sie das USB-Ladekabel aus der Ladebuchse.
- Stellen Sie sicher, dass Kinder keine Gegenstände in die Leuchte legen können.

**!** Gefahren für Kinder und Personen mit eingeschränkten körperlichen, sensorischen oder geistigen Fähigkeiten (z. B. teilbehinderte, ältere Menschen mit eingeschränkten körperlichen und geistigen Fähigkeiten) oder Personen mit mangelnder Erfahrung und Kenntnis (z. B. ältere Kinder). Die Leuchte kann von Kindern ab acht Jahren und von Personen mit eingeschränkten körperlichen, sensorischen oder geistigen Fähigkeiten oder mangelnder Erfahrung und Wissen verwendet werden, wenn sie in der sicheren Verwendung der Leuchte überwacht oder angewiesen wurden und die daraus resultierenden Gefahren verstehen. Kinder dürfen nicht mit der Leuchte spielen.

- Lassen Sie Kinder nicht mit der Verpackungsfolie spielen. Kinder können sich darin verfangen und beim Spielen ersticken.
- Reinigung und Wartung dürfen nicht ohne Aufsicht von Kindern durchgeführt werden.
- Lassen Sie die Leuchte beim Betrieb nicht unbeaufsichtigt.
- Halten Sie Kinder unter acht Jahren von der Leuchte und dem Anschlusskabel fern.

**!** Explosions- und Brandgefahr!

Unsachgemäße Handhabung der Leuchte und Batterie kann eine Explosion und/oder Feuer verursachen.

- Laden Sie die Leuchte nur mit dem mitgelieferten Zubehör auf und achten Sie dabei auf die in dieser Anleitung angegebene Spannung.
- Bedecken Sie die Leuchte und den USB-Stecker nicht mit Gegenständen oder Kleidung.
- Halten Sie die Leuchte fern von Wasser, anderen Flüssigkeiten, offenen Flammen und heißen Oberflächen.
- Halten Sie einen Abstand von mindestens 5 cm von brennbaren Materialien.
- Setzen Sie die Leuchte nicht übermäßiger Hitze wie direkter Sonneneinstrahlung, Feuer, usw. aus.
- Das Handling und Bearbeiten in explosionsgefährdeter Umgebung ist verboten.

# SICHERHEITSHINWEISE

## Gefahr chemischer Verbrennungen!

- Austretende Batterieflüssigkeit kann chemische Verbrennungen verursachen, wenn sie mit der Haut oder anderen Teilen des Körpers in Kontakt kommt.
- Vermeiden Sie den Kontakt mit der Haut, den Augen und den Schleimhäuten, wenn Batterieflüssigkeit austritt. Spülen Sie die betroffenen Bereiche sofort mit viel klarem Wasser ab und suchen Sie sofort einen Arzt auf.
- Stellen Sie im Falle einer undichten Batterie sicher, dass Schutzhandschuhe getragen werden, und entfernen Sie verschüttete Batterieflüssigkeit mit einem trockenen, saugfähigen Tuch.

## Schadensgefahr!

- Magnete können sich auf die Funktion von Herzschrittmachern auswirken. Ein möglichst großer Abstand ist einzuhalten.

## Magnetismus und Umgebung!

- Der Einfluss von starken Magneten auf den menschlichen Körper ist umstritten. Man weiß nicht genau, ob die Strahlung heilsam oder schädlich wirkt. Magnete erfordern vorsichtigen Umgang. Es besteht Quetschungsgefahr. Freiliegende Magnete nicht bohren, feilen oder sägen.
- silwy® Produkte können durch ihre magnetische Kraft spitze, metallische Gegenstände (beispielsweise Besteck) anziehen. Bitte achten Sie deshalb besonders darauf, dass Kinder während der Nutzung von silwy®-Produkten beaufsichtigt sind.
- Die Magnetisierung kann dauerhaft reduziert werden durch das Zusammenführen gleicher Pole oder der Belastung durch Radioaktivität!
- Festplatten und EC-Karten sowie weitere elektronische Geräte wie z.B. Fernseher, Monitore, Uhren und Mobiltelefone sind anfällig für starke Magnetfelder. Es droht Datenverlust und Beschädigung der Geräte. Halten Sie also möglichst hohe Sicherheitsabstände ein (mindestens 1 Meter). Auch dürfen Magnete nicht in unmittelbarer Nähe von Zählern wie z.B. Gaszählern oder dem Kompass platziert werden.
- Im Luftfrachtverkehr ist eventuell eine entsprechende Deklaration erforderlich.

## Schadensgefahr!

Unsachgemäße Handhabung der Leuchte und Metalplatzset kann sie und die Umgebung beschädigen.

- Die Lichtquelle in der Leuchte kann nicht ausgetauscht werden. Wenn die Lichtquelle das Ende ihrer Lebensdauer erreicht hat, ersetzen Sie die gesamte Leuchte.
- Stellen Sie niemals die Leuchte und das USB-Ladekabel in Kontakt mit oder in die Nähe von heißen Teilen oder Oberflächen wie Ofenkochfeldern usw.
- Stellen Sie die Leuchte immer auf eine leicht zugängliche, trockene, hitzebeständige und stabile Oberfläche. Stellen Sie die Leuchte nicht in die Nähe oder an den Rand einer Oberfläche, um Sturzgefahr zu vermeiden.
- Beenden Sie die Verwendung der Leuchte, wenn die Kunststoffkomponenten der Leuchte Risse oder Riefen aufzeigen oder sich verformt haben.
- Setzen Sie die Leuchte nicht langen Unwettern aus (Regen, Schnee, etc.).

# SICHERHEITSHINWEISE

 Verletzungsgefahr!

Das Licht der LED ist sehr hell und ein direkter Blick darauf kann die Augen schädigen.

## ERSTE VERWENDUNG DER LEUCHE

1 Überprüfen Sie die Verpackung und die Leuchte.

- Überprüfen Sie zuerst die Verpackung auf Schäden, dann öffnen Sie sie und überprüfen sie alle Komponenten: Leuchte, Ladekabel und Bedienungsanleitung.
- Prüfen Sie, ob die Leuchte beschädigt ist. Wenn dies der Fall ist, verwenden Sie die Leuchte nicht und wenden Sie sich an den Händler.

Warnung: Wenn Sie die Verpackung achtlos mit einem scharfen Messer oder anderen spitzen Gegenständen öffnen, können Leuchte und Ladekabel schnell beschädigt werden.

2 Laden Sie die Leuchte vollständig auf

- Entfernen Sie die komplette Verpackung von den Geräten.
- Stellen Sie die Leuchte auf eine trockene, horizontale Oberfläche.
- Wickeln Sie das Ladekabel vollständig aus.
- Warten Sie bis die Leuchte vollständig geladen ist.
- Sie können die Leuchte nun verwenden.

## REINIGUNG

Die Reinigung der Leuchte kann zu einem Kurzschluss führen, wenn Wasser oder andere Flüssigkeiten in das Gehäuse kommen.

- Tauchen Sie die Leuchte niemals in Wasser oder andere Flüssigkeiten ein.
- Stellen Sie sicher, dass kein Wasser oder andere Flüssigkeiten in das Gehäuse gelangen.
- Reinigen Sie die Gel-Beschichtung des silwy<sup>®</sup> Platzsets nicht mit Scheuerschwämmen oder einer Spülbürste, da die Oberfläche sonst durch Kratzer beschädigt oder stumpf werden kann. Legen Sie die Platzsets nicht in die Spülmaschine. Lässt ihre Haftkraft nach, reinigen Sie die Gelschicht auf der Rückseite vor dem nächsten Gebrauch unter fließendem Wasser (ohne Spülmittel) und lassen Sie diese trocknen.

## Schadensgefahr

Unsachgemäße Handhabung der Leuchte kann sie beschädigen.

- Legen Sie die Leuchte niemals in eine Spülmaschine. Dies würde die Leuchte zerstören.
- Verwenden Sie keine scheuernden Reinigungsmittel, Bürsten oder Reinigungswerkzeuge wie harte Spatel oder Messer usw. Diese können die Oberfläche der Leuchte beschädigen.

## Empfehlungen

1 Lassen Sie die Leuchte vollständig abkühlen.

2 Reinigen Sie die Leuchte mit einem weichen Tuch, das mit lauwarmem Wasser und Seife befeuchtet ist.

3 Alle Teile vollständig trocknen lassen.

# SICHERHEITSHINWEISE

## LAGERUNG/TRANSPORT

Vor der Lagerung müssen alle Teile vollständig trocken sein.

- Schützen Sie die Leuchte vor direkter Sonneneinstrahlung.
- Bewahren Sie die Leuchte immer an einem trockenen Ort auf.
- Bewahren Sie die Leuchte außer Reichweite von Kindern bei einer Lagertemperatur zwischen 5°C und 20°C sicher geschlossen auf.
- Zum Transport und zur Aufbewahrung des silwy® Anti-Rutsch-Zubehörs und der Sompex-Leuchte empfehlen wir die Verwendung der Originalschachteln.

## ENTSORGUNG

Werfen Sie die Leuchte nicht weg.

Entsorgen Sie die Verpackung nach Sorte.

Papier und Pappe in das Altpapier entsorgen.

Folie in den Wertstoffsammler legen. (Anwendbar in der Europäischen Union und anderen europäischen Ländern mit Systemen für die getrennte Sammlung von Wertstoffen).



Batterien sollten nicht mit dem Hausmüll entsorgt werden! Als Verbraucher sind Sie gesetzlich verpflichtet, alle Batterien, unabhängig davon, ob sie Schadstoffe enthalten oder nicht, an einer Sammelstelle in Ihrer Nachbarschaft zu entsorgen oder an einen Händler übergeben, damit sie umweltfreundlich entsorgt werden können. Bitte entsorgen Sie die Leuchte komplett (mit der Batterie) an Ihrer örtlichen Sammelstelle. Bitte stellen Sie sicher, dass der Akku vollständig entladen ist!



Alte Geräte sollten nicht mit dem Hausmüll entsorgt werden! Kann die Leuchte nicht mehr verwendet werden, ist der Verbraucher gesetzlich verpflichtet, althergebrachte Geräte getrennt vom Hausmüll zu entsorgen,

z.B. an einer vom Gemeinderat organisierten Sammelstelle. Dadurch wird sichergestellt, dass Abfallprodukte ordnungsgemäß recycelt werden und negative Umweltauswirkungen vermieden werden. Daher sind Elektrogeräte mit dem Symbol markiert, das hier angezeigt wird.

Sollte ein silwy® Platzset nicht mehr benutzt werden, entsorgen Sie diese bitte bei der nächsten öffentlichen Sammelstelle (Metall).

# SICHERHEITSHINWEISE

## GARANTIE

Bei sorgfältiger Behandlung des silwy® Zubehörs unter Beachtung der Bedienungsanleitung gewährt der Hersteller 24 Monate Garantie ab Übernahme. Weitere Ansprüche zur Gewährleistung richten sich nach dem Gesetz. Schäden, welche sich aus der unsachgemäßen Benutzung des silwy® Sortiments ergeben, werden nicht ersetzt.

Innerhalb der ersten 24 Monate nach Kaufdatum beseitigen wir die als berechtigt anerkannten Mängel ohne Abrechnung der entstandenen Nebenkosten. Bewahren Sie für eventuelle Garantieansprüche den Kaufbeleg bzw. den Lieferschein mit Lieferdatum auf. Eine etwaige Barauszahlung ist ausgeschlossen. Für den Reklamationsfall Bedienungsanleitung und Artikelnummer aufbewahren.

Bei Fragen zum Produkt wenden Sie sich bitte an den Hersteller:

maglassX GmbH  
Spagl-Straße 2  
94116 Hutthurm I DE  
info@silwy.de  
www.silwy.de

# OPERATION INSTRUCTION

## 1. Use as directed:

This lamp is for illumination purposes only and

- Not be exposed to strong mechanical loads or to strong contamination.
- Only be installed and operated after a condition inspection in case the product is dirty or has been moistened through storage.

The product silwy® placemats

Peel off the protective film from the back of the placemat and attach it to the desired surface. Due to the gel layer, it adheres without the use of glue, screws, or nails. The placemat can be removed from the surface without residue after use. Permanent sunlight exposure should be avoided. Prolonged moisture/wetness can cause rust stains.

The product silwy® Metal-Pad 3M

adheres to all surfaces that are smooth, sealed, or even. Teak tables should be avoided. Oiled and uneven surfaces are also not recommended.

- 1) Clean the desired area beforehand with a grease-dissolving agent such as alcohol.
- 2) On the back of the metal pad, there is a 3M adhesive tape. Remove the protective film from the pad.
- 3) Press the pad firmly and wait about 60 minutes before using it.

**Attention:** The installation of the metal pad is permanent. Removal may cause damage to the surface.

## 2. Technical data:

Power 2,2W | Operating voltage: DC 5V-1A | Luminous flux: 198lm | LED: Osram 2835 SMD  
Lithium battery: 903050 / 1500mAh x2 | Charging time: 4,5h | Operating time: 90h | Class: III  
Safety type lamp: IP65

## 3. Charging:

- 1) This product can be charged with a mobile phone charger that fulfills the following criteria:  
INPUT: AC220-240V 50/60Hz, OUTPUT 5V – 1A, USB line 1.5M
- 2) ATTENTION: INDOOR only!
- 3) Place the lamp in the charging station.
- 4) As soon as the light is fully charged, the light goes off.

## 4. Instructions:

- 1.) Turn on the light: Short press (<1s) on the light. Turn off the light: another short press (<1s) on the light.
- 2.) Dim the light when the light is on. Press the light for a longer time (>1s) to increase the light intensity. Once you remove your hand from the light, the light intensity remains the same. Press the light again for a longer time (>1s) to decrease the light intensity.
- 3.) Colour temperature mode: (light switched off) Press the light for a longer time (4s). The indicator light flashes blue and you can now switch between 2200K and 2700K by briefly pressing the light (< 1 s). The setting is saved with a long press (> 5 s) on the light. After 10 seconds without a change, the color selection is automatically exited and the set light color and mode are saved.

## 5. Attention:

- 1) Fully charge the battery before first use.
- 2) The battery has an overcharge protection function;
- 3) Please refer to the local environmental law for recycling and disposing of the battery.
- 4) Please charge the lamp regularly, otherwise the battery life may be affected.

# SAFETY INSTRUCTIONS

Please read the operating instructions carefully before using the lamp (herein after referred to as « the lamp ») and especially the safety instructions. Failure to follow these instructions may result in serious damage to the lamp. Keep these operating instructions for future reference and for further use. If you pass the lamp on to third parties, be sure to include these safety instructions. This notice contains important information about commissioning and handling. The operating & safety instructions are based on the European Union's standards and rules. In addition, please follow the country-specific guidelines and laws abroad.

## SYMBOLS' EXPLANATIONS

 Declaration of conformity. Products marked with this symbol comply with all applicable community legislation of the European Economic Area.

 UK Declaration of Conformity. Products marked with this symbol comply with all applicable UK legislation.

 This symbol shows the IP code of the lamp.

 This symbol indicates that the lamp complies with protection class III.

 This symbol indicates that the device (e.g. charger) may only be used in dry rooms.

 This symbol indicates that the lamp is dimmable.

 This symbol indicates that the batteries should not be disposed of with household waste.

 This symbol indicates that the old appliance should not be disposed of with household waste.

 The symbol incl. additional icons indicates that the product, packaging, etc. can be recycled according to the specifications and that the components must be disposed of separately for this purpose.

 This symbol indicates a hazard with a medium level of risk which, if not avoided, can result in death or serious injury.

 This symbol indicates a hazard with a low level of risk which, if not avoided, may result in minor or moderate injury.

# SAFETY INSTRUCTIONS

## SAFETY

### Intended use

The lamp is exclusively designed for the use in temperatures ranging between 0°C and 40°C. It is exclusively for private use and not for commercial applications. Only use the lamp as described in these operating instructions; any other use is considered improper and may result in material damage or even personal injury. The lamp is not a toy for children. The designer, manufacturer or dealer assume no liability for damages caused by incorrect or improper use. English: Sompex GmbH & Co. KG cannot be held liable for any potential damages to various surfaces that may occur during the removal of the light. Additionally, no liability can be assumed for damages to objects of any kind that may fall despite the special anti-slip coating on the placemats not adequately securing them during use.

maglassX GmbH disclaims any liability for damages resulting from improper use/handling of silwy® accessories. If you give away the silwy® placemats, always include the user manual. The gel layer on the back of the anti-slip accessories has strong adhesive properties on the respective surface, allowing you to attach multiple silwy® magnetic products to it. maglassX GmbH cannot be held liable for any potential damages to various surfaces (plaster, wood, kitchen cabinet, table, shelf, decorations, etc.) that may occur from removing the anti-slip products after use.

Likewise, maglassX GmbH cannot be held liable for damages to silwy® magnetic products or objects of any kind that may fall despite the special anti-slip coating on the placemats not adequately securing them during use.

maglassX GmbH cannot guarantee the liability of the silwy® placemats on ALL surfaces.



### Risk of electric shock!

- Do not operate the lamp if it shows signs of visible damage or if the power cord and/or plug is or seems to be defective.
- Only connect the lamp if the mains voltage of the plug socket matches that stated on the rating plate.
- If the charging cable of the lamp is damaged, in order to avoid hazards, it must be replaced by the manufacturer or dealer, its service agent or a similarly qualified person.
- Do not try to open the Casing. Instead, have it repaired by a technician. Contact a specialist workshop. Liability and warranty claims are excluded in the case of unauthorized repairs, improper connection or incorrect operation. In the case of repairs, only use parts that correspond to the original device data. This lamp contains electrical and mechanical parts which are essential for protection against sources of danger.
- Do not immerse the lamp or the charging cable in water or other liquids.
- Never touch the plug with wet hands.
- Never pull the plug out of the charging socket by the charging cable. Always hold the plug.
- Keep the lamp and the charging cable away from flames and hot surfaces.
- Never use the charging cable as a carrying handle.
- Place the charging cable in such a way that it does not become a trip hazard.



# SAFETY INSTRUCTIONS

- Never store the lamp so that it could fall into a bath, a wash basin or the pool.
- Do not bend the charging cable and do not place it over sharp edges.
- Never reach for an electrical appliance if it has fallen into water.
- If you are not currently using the lamp, clean it or if a fault occurs, always turn the lamp off and unplug the charging cable from the charging socket.
- Make sure that children cannot put any objects into the lamp.

 Hazards for children and persons with reduced physical, sensory or mental abilities (e.g. partially disabled, elderly persons with limited physical and mental abilities) or persons with a lack of experience and knowledge (e.g. older children). The lamp can be used by children aged eight and older, and by persons with reduced physical, sensory or mental abilities or lack of experience and knowledge, if they are being supervised or instructed in the safe use of the lamp and understand the resulting hazards. Children are not allowed to play with the lamp.

- Do not let children play with the packaging film. Children can get caught up in it and suffocate while playing.
- Cleaning and maintenance must not be performed by children without supervision.
- Do not leave the lamp unattended when operating it.
- Keep children under the age of eight away from the lamp and connection cable.

 Risk of explosion and fire!

Improper handling of the lamp and battery may cause an explosion and/or fire.

- Only charge the lamp with the supplied accessories, taking care of the voltage indicated in these instructions.
- Do not cover the lamp or charging device with objects or clothing.
- Keep the lamp away from water, other liquids, flames and hot surfaces.
- Keep a distance of at least 5 cm from flammable materials.
- Do not expose the lamp to excessive heat such as direct sunshine, fire, etc.
- Handling and processing in potentially explosive atmospheres is prohibited.

 Risk of chemical burns!

- Leaking battery fluid may cause chemical burns if it comes into contact with the skin or other parts of the body.
- Avoid contact with the skin, eyes and mucous membranes if battery liquid leaks out. Rinse the affected areas immediately with plenty of clear water and immediately seek medical attention.
- In the event of a leaking battery, ensure protective gloves are worn and remove spilled battery fluid with a dry, absorbent cloth.

 Risk of damage!

- Magnets can affect the function of pacemakers. Maintain the greatest possible distance.

# SAFETY INSTRUCTIONS

## Magnetism and Environment!

- The influence of strong magnets on the human body is controversial. It is not known for certain whether the radiation is beneficial or harmful. Magnets require careful handling. There is a risk of crushing. Do not drill, file, or saw exposed magnets.
- silwy® products can attract sharp, metallic objects (such as cutlery) due to their magnetic force. Therefore, please make sure to supervise children closely when using silwy® products.
- Magnetization can be permanently reduced by bringing together like poles or exposure to radioactivity!
- Hard drives and debit cards as well as other electronic devices such as televisions, monitors, watches, and mobile phones are vulnerable to strong magnetic fields. There is a risk of data loss and damage to the devices. Therefore, maintain as high security distances as possible (at least 1 meter). Also, magnets should not be placed in close proximity to meters such as gas meters or the compass.
- In air freight transport, a corresponding declaration may be required.

## Risk of damage!

Improper handling of the lamp may damage it.

- The light source in the lamp cannot be replaced. When the light source has reached the end of its life span, replace the entire lamp.
- Never place the lamp and the charging cable in contact with or near hot parts or surfaces like oven hobs etc.
- Always place the lamp on an easily accessible, dry, heat resistant and stable surface. Don't place the lamp near or on the edge of the surface to avoid any risk of falling down.
- Stop using the lamp if the components of the lamp have cracks, fissures or become deformed.
- Do not expose the lamp to long severe weather (rain, snow, etc.)

## Risk of injury!

The light of the LED is very bright and directly looking at it can damage the eyes.

### **FIRST USE OF THE LAMP**

#### 1 Check the packaging and the lamp

- Check if there are any damaged parts on the packaging first, then open it and check all components: the lamp, a charging cable and the operating instructions.
- Check whether the lamp is damaged. If this is the case, do not use the lamp and contact the dealer.

Warning: If you open the packaging carelessly with a sharp knife or any other pointy objects, the lamp and the charging cable can be damaged.

#### 2 Fully charge the lamp

- Remove all packaging from the devices.
- Place the lamp on a dry, horizontal surface.
- Fully unwind the charging cable.
- Wait until the Lamp is fully charged
- You can start using the lamp

# SAFETY INSTRUCTIONS

## CLEANING

Cleaning the lamp may cause a short circuit if water or other liquids have entered the casing.

- Never immerse the lamp in water or other liquids.
- Make sure that no water or other liquids get into the casing.
  
- Do not clean the gel coating of the silwy® placemat with abrasive sponges or a dish brush, as the surface may become damaged or dull due to scratches. Do not put the placemats in the dishwasher. If their adhesive strength decreases, clean the gel layer on the back before next use under running water (without detergent) and let it dry.

## Risk of damage

Improper handling of the lamp can damage it.

- Never put the lamp in a dishwasher. This would destroy the lamp.
- Do not use abrasive cleaning agents, brushes or sharp cleaning implements such as hard spatulas, knives, etc. These can damage the surface of the lamp.
- 

## Recommendations

- 1 Let the lamp cool down completely.
- 2 Clean the lamp using a soft cloth moistened with lukewarm water and soap.
- 3 Let all parts dry completely.

## STORAGE/TRANSPORT

Before storage, all parts must be completely dry.

- Protect the lamp from direct sunlight.
- Always store the lamp in a dry place.
- Store the lamp out of the reach of children, securely closed at a storage temperature between 5°C and 20°C.
  
- For transportation and storage of the silwy® anti-slip accessories and the Sompex lamp, we recommend using the original boxes.

## DISPOSAL

Do not throw the lamp.

Dispose of the packaging according to type.

Put card and cardboard in with the paper waste.

Put film into the recyclable waste collector. (Applicable in the European Union and other European countries with systems for the separate collection of recyclables).

If a silwy® placemat is no longer in use, please dispose of it at the nearest public collection point (metal).

# SAFETY INSTRUCTIONS

 Batteries should not be disposed of with household waste! As a consumer, you are legally obliged to dispose of all batteries, whether they contain harmful substances or not, at a collection point in your neighborhood or hand them over to a trader so that they can be disposed of in an environmentally friendly manner. Please dispose of the lamp in full (with the battery) at your local collection point. Please ensure that the battery has been discharged!

 Old appliances should not be disposed of with household waste! If the lamp can no longer be used, the consumer is legally obliged to dispose of old appliances separately from household waste, e.g. at a collection point organized by the local council. This ensures that waste products are properly recycled and that negative environmental effects are avoided. Therefore, electrical appliances are marked with the symbol that is shown here.

## WARRANTY

With careful handling of the silwy® accessories in accordance with the operating instructions, the manufacturer provides a 24-month warranty from the date of acquisition. Further claims for warranty are subject to statutory provisions. Damage resulting from improper use of the silwy® range will not be replaced.

Within the first 24 months from the date of purchase, we will rectify defects recognized as legitimate without billing the associated incidental costs. Keep the purchase receipt or delivery note with the delivery date for any warranty claims. Cash payment is excluded. Keep the operating instructions and article number for any complaints.

For questions about the product, please contact the manufacturer:

maglassX GmbH  
Spagl-Straße 2  
94116 Hutthurm  
Germany

info@silwy.de  
www.silwy.de

# ИНСТРУКЦИЯ ЗА РАБОТА

## 1. Използвайте според указанията:

Тази лампа е само за осветление

- Да не се излага на силни механични натоварвания или на силно замърсяване.

Инсталирайте и експлоатирайте само след проверка на състоянието, в случай че продуктът замърсен или е бил навлажнен чрез съхранение.

Продуктът silwy® подложки за чинии

- Издърпайте защитната плъзга от задната част на поставката и я прикрепете към желаната повърхност. Благодарение на слоя от гел, тя се прикрепва без използването на лепило, винтове или гвоздеи. Поставката може да се отстрани от повърхността без остатък след употреба. Трябва да се избягва постоянното излагане на слънце. Продължителната влага/мокрота може да причини петна от ръжда.

Продуктът silwy® Metal-Pad 3M

се залепва на всички повърхности, които са гладки, запечатани или равни. Тиковите маси трябва да се избягват. Маслени и неравни повърхности също не се препоръчват.

- 1) Почистете желаното място предварително с обезмаслител, като спирт.
- 2) На гърба на металната подложка има 3M лепенка. Отстранете защитното фолио от подложката.
- 3) Натиснете подложката здраво и изчакайте около 60 минути, преди да я използвате.

**нимание:** Монтажът на металната подложка е постоянен. Премахването може да причини повреда на повърхността.

## 2. Технически данни:

Мощност 2,2W | Работно напрежение: DC 5V-1A | Светлинен поток: 198lm | LED: Osram 2835 SMD

Литиева батерия: 903050 / 1500mAh \* 2 | Време за зареждане: 4,5ч | Време за работа: 90ч

Клас: III | Безопасен тип лампа: IP65

## 3. Зареждане:

- 1) Този продукт може да бъде зареждан със зарядно за мобилен телефон, който отговаря на следните критерии: ВХОД: AC220-240V 50 / 60Hz, изход 5V - 1A, USB линия 1.5M
- 2) ВНИМАНИЕ: НЕ е подходящ за употреба на открито!
- 3) Поставете лампата в зарядната станция.
- 4) Веднага след като светлината е напълно заредена, светлината се изключва.

## 4. Инструкции:

1.) Включете светлината: Кратко натискане (<1с) върху светлината. Изключете светлината: отново кратко натискане (<1с) върху светлината.

2.) Затъмнете светлината, когато тя е включена. Натиснете светлината за по-дълго време (>1с), за да увеличите светлинната интензивност. След като отстраните ръката си от светлината, интензивността на светлината остава същата. Натиснете светлината отново за по-дълго време (>1с), за да намалите интензивността на светлината.

3.) Режим на цветна температура: (светлината е изключена) Натиснете светлината за по-дълго време (4 s). Индикаторната лампичка мига в синьо и сега можете да превключвате между 2200K и 2700K, като натиснете лампичката за кратко (< 1 s). Настройката се запазва с продължително натискане (> 5 s) на лампата. След 10 секунди без промяна изборът на цвят се прекратява автоматично и зададените цвят и режим на светлината се запазват.

## 5. Внимание:

- 1) Заредете напълно батерията, преди да я използвате за първи път.
- 2) Батерията има функция за защита от презареждане;
- 3) Моля, имайте предвид местния закон за околната среда за рециклиране и изхвърляне на батерията.
- 4) Моля, зареждайте лампата редовно, в противен случай може да се повлияе на живота на батерията.

# ИНСТРУКЦИИ ЗА БЕЗОПАСНОСТ

Моля, прочетете внимателно инструкциите за експлоатация преди да използвате лампата (тук по-нататък наричана «лампа») и особено инструкциите за безопасност. Неспазването на тези инструкции може да доведе до сериозни повреди на лампата. Запазете тези инструкции за експлоатация за бъдещи справки и за по-нататъшна употреба. Ако предадете лампата на трети страни, не забравяйте да включите тези инструкции за безопасност. Това известие съдържа важна информация за пускане в експлоатация и работа. Инструкциите за експлоатация и безопасност се основават на стандартите и правилата на Европейския съюз. Освен това, моля, следвайте специфичните за страната насоки и закони в чужбина.

## ОБЯСНЕНИЯ НА СИМВОЛИТЕ

 Декларация за съответствие. Продуктите, маркирани с този символ, отговарят на всички приложими законодателства на Общността на Европейското икономическо пространство.

 Великобритания Декларация за съответствие. Продуктите, обозначени с този символ, отговарят на всички приложими разпоредби на Обединеното кралство.

 Този символ показва IP кода на лампата.

 Този символ показва, че лампата отговаря на III клас на защита.

 Този символ показва, че устройството (напр. Зарядното устройство) може да се използва само в сухи помещения

 Този символ показва, че лампата може да се регулира.

 Този символ показва, че батериите не трябва да се изхвърлят с битови отпадъци.

 Този символ показва, че старият уред не трябва да се изхвърля с битови отпадъци.

 Символът с допълнителни икони показва, че продуктът, опаковката и т.н. могат да бъдат рециклирани в съответствие със спецификациите и че компонентите трябва да се изхвърлят отделно за тази цел.

 Този символ обозначава опасност със средно ниво на риск, която, ако не бъде избегната, може да доведе до смърт или сериозно нараняване.

 Този символ обозначава опасност с ниско ниво на риск, която, ако не бъде избегната, може да доведе до леки или средни наранявания.

# ИНСТРУКЦИИ ЗА БЕЗОПАСНОСТ

## БЕЗОПАСНОСТ

### Предназначение

Лампата е специално проектирана за използване при температури в диапазона между 0 ° C и 40 ° C. Тя е изключително за лична употреба, а не за търговски приложения. Използвайте лампата само както е описано в тези инструкции за експлоатация; всяко друго използване се счита за неправилно и може да доведе до материални щети или дори нараняване. Лампата не е играчка за деца. Дизайнерът, производителят или търговецът не поема отговорност за щети, причинени от неправилна или неумесна употреба. Somrex GmbH & Co. KG не носи отговорност за възможни щети по различни повърхности, които могат да възникнат при отстраняването на осветлението. Освен това, не може да се поеме отговорност за щети по предмети от всякакъв вид, които може да паднат, въпреки специалното антиплъзгащо покритие на подложките за сервиране, което не ги закрепва достатъчно по време на употребата.

maglassX GmbH не носи отговорност за щети, причинени от неправилна употреба/обработка на аксесоарите silwy®. Ако подарявате силви® места, винаги приложете ръководството за потребителя. Геловият слой на гърба на аксесоарите против хлъзгане има силно лепкави свойства върху съответната повърхност, което ви позволява да прикрепите няколко магнитни продукта silwy® към него. maglassX GmbH не може да носи отговорност за всякакви възможни щети по различни повърхности (мазилка, дърво, кухненски шкаф, маса, полица, декорации и т.н.), които могат да възникнат от премахването на продуктите против хлъзгане след употреба.

Също така, maglassX GmbH не носи отговорност за щети по silwy® магнитни продукти или обекти от всякакъв вид, които могат да паднат, въпреки специалното антиплъзгащо покритие на подложките за сервиране, което не ги закрепва достатъчно по време на употребата.

Компанията maglassX GmbH не може да гарантира отговорността на подложките silwy® за ВСИЧКИ повърхности.



### Риск от токов удар!

- Не работете с лампата, ако тя показва признаци на видими повреди или ако захранващият кабел и / или щепсел е или изглежда дефектен.
- Свързвайте лампата само ако мрежовото напрежение на щепселната розетка съвпада с посоченото на табелката с данни.
- Ако кабелът за зареждане на лампата е повреден, за да се избегнат опасности, той трябва да бъде заменен от производителя или продавача, неговия сервизен агент или подобно квалифицирано лице.
- Не се опитвайте да отваряте корпуса. Вместо това го поправете с техник. Свържете се със специализирана работилница. Исковете за отговорност и гаранция са изключени в случай на неоторизиран ремонт, неправилно свързване или неправилна експлоатация. В случай на ремонт използвайте само части, които съответстват на оригиналните данни на устройството. Тази лампа съдържа електрически и механични части, които са от съществено значение за защита срещу източници на опасност.
- Не потапяйте лампата или кабела за зареждане във вода или други течности.

# ИНСТРУКЦИИ ЗА БЕЗОПАСНОСТ

- Никога не докосвайте щепсела с мокри ръце.
- Никога не издърпвайте щепсела от контакта за зареждане чрез кабела за зареждане. Винаги дръжте щепсела.
- Пазете лампата и кабела за зареждане далеч от пламъци и горещи повърхности.
- Никога не използвайте кабела за зареждане като дръжка за носене.
- Поставете кабела за зареждане по такъв начин, че да не представлява опасност от пътуване.
- Никога не съхранявайте лампата, така че да може да падне във вана, мивка или басейн.
- Не огъвайте кабела за зареждане и не го поставяйте над остри ръбове.
- Никога не посягайте към електрически уред, ако е паднал във вода.
- Ако в момента не използвате лампата, почистете я или ако възникне неизправност, винаги изключвайте лампата и изваждайте кабела за зареждане от контакта за зареждане.
- Уверете се, че децата не могат да поставят предмети в лампата.

**!** Опасности за деца и лица с намалени физически, сетивни или умствени способности (например сетивни или умствени способности (например частично увредени, възрастни хора с ограничени физически и умствени способности) или лица с липса на опит и знания (например по-големи деца). Лампата може да се използва от деца на осем и повече години и от лица с намалени физически, сетивни или умствени способности или липса на опит и знания, ако са под наблюдение или са инструктирани за безопасно използване на лампата и разбират произтичащите от това опасности. Децата нямат право да играят с лампата.

- Не позволявайте на децата да си играят с опаковъчното фолио. Децата могат да се пъкнат в него и да се задушат докато играят.
- Почистването и поддръжката не трябва да се извършват от деца без надзор.
- Не оставяйте лампата без надзор, когато я използвате.- Дръжте деца под осем години далеч от лампата и свързващия кабел.

**!** Опасност от експлозия и пожар!

Неправилното боравене с лампата и батерията може да причини експлозия и / или пожар.

- Зареждайте лампата само с предоставените аксесоари, като спазвате напрежението, посочено в тези инструкции.
- Не покривайте лампата или зареждащото устройство с предмети или дрехи.
- Пазете лампата далеч от вода, други течности, пламък и горещи повърхности.
- Спазвайте разстояние от запалими материали най-малко 5 cm.
- Не излагайте лампата на прекомерна топлина, като пряка слънчева светлина, огън, и др.
- Обработката и работата в потенциално експлозивни среди е забранена.

**!** Риск от химически изгаряния!

- Изтичането на течност от батерията може да причини химически изгаряния, ако влезе в контакт с кожата или други части на тялото.
- Избягвайте контакт с кожата, очите и лигавиците, ако течността на батерията изтече. Незабавно изплакнете засегнатите места с много чиста вода и незабавно потърсете медицинска помощ.



# ИНСТРУКЦИИ ЗА БЕЗОПАСНОСТ

В случай на изтичане на батерията, уверете се, че носите защитни ръкавици и отстранете разлятата течност от батерията със суха, абсорбираща кърпа.

## Риск от химически изгаряния!

- Опасност от повреда! Магнитите могат да повлияят на функционирането на сърдечните стимулатори. Поддържайте възможно най-голямото разстояние.

## Магнетизъм и околна среда!

- Влиянието на силни магнити върху човешкото тяло е предмет на спор. Не е известно сигурно дали радиацията е полезна или вредна. Магнитите изискват внимателно боравене. Съществува риск от удавяне. Не пробивайте, не хондувайте и не режете изложените магнити.
- Продуктите на silwy® могат да привличат остри, метални предмети (например прибори) поради своята магнитна сила. Затова, моля, обърнете особено внимание да наблюдавате внимателно децата при използване на продуктите silwy®.
- Магнетизацията може да бъде постоянно намалена чрез сближаване на еднакви полюси или излагане на радиоактивност!
- Твърдите дискове и дебитни карти, както и други електронни устройства като телевизори, монитори, часовници и мобилни телефони са уязвими пред силни магнитни полета. Съществува риск от загуба на данни и повреда на устройствата. Затова поддържайте възможно най-големи разстояния за безопасност (поне 1 метър). Също така, магнити не трябва да се поставят в непосредствена близост до счетоводители като газови счетоводители или компаса.
- В въздушния товарен транспорт може да е необходимо съответното деклариране.

## Риск от повреда!

Неправилното боравене с лампата може да я повреди.

- Източникът на светлина в лампата не може да бъде заменен. Когато светлинният източник достигне края на живота си, сменете цялата лампа.
- Никога не поставяйте лампата и кабела за зареждане в контакт с или в близост до горещи части или повърхности като котлони и др.
- Винаги поставяйте лампата на лесно достъпна, суха, топлоустойчива и стабилна повърхност. Не поставяйте лампата близо или на ръба на повърхността, за да избегнете риск от падане.
- Спрете да използвате лампата, ако компонентите на лампата имат пукнатини, цепнатини или са деформирани.
- Не излагайте лампата на продължително лошо време (дъжд, сняг и др.)

## Риск от нараняване!

Светлината на светодиода е много ярка и директният поглед към него може да увреди очите.

# ИНСТРУКЦИИ ЗА БЕЗОПАСНОСТ

## ПЪРВА УПОТРЕБА НА ЛАМПАТА

### 1 Проверете опаковката и лампата

- Проверете първо дали на опаковката има повредени части, след това я отворете и проверете всички компоненти: лампата, кабела за зареждане и инструкциите за експлоатация.
- Проверете дали лампата е повредена. Ако случаят е такъв, не използвайте лампата и се свържете с продавача.

Предупреждение: Ако отворите опаковката небрежно с остър нож или други остри предмети, лампата и кабелът за зареждане могат да бъдат повредени.

### 2 Заредете напълно лампата

- Извадете цялата опаковка от устройствата.
- Поставете лампата на суха, хоризонтална повърхност.
- Развийте напълно кабела за зареждане.
- Изчакайте, докато лампата се зареди напълно
- Можете да започнете да използвате лампата

## ПОЧИСТВАНЕ

Почистването на лампата може да доведе до късо съединение, ако вода или други течности са попаднали в корпуса.

- Никога не потапяйте лампата във вода или други течности.
- Уверете се, че вода или други течности не попадат в корпуса.
- Не почиствайте геловото покритие на подложката silwy® с абразивни гъби или четки за съдове, тъй като повърхността може да бъде повредена или стърба от драскотини. Не поставяйте подложките в съдомиялна машина. Ако лепкавата им сила намалее, почистете геловия слой на гърба преди следващата употреба под течаща вода (без миещ препарат) и ги оставете да изсъхнат.

### Риск от повреда

Неправилното боравене с лампата може да я повреди.

- Никога не поставяйте лампата в съдомиялна машина. Това би унищожило лампата.
- Не използвайте абразивни почистващи препарати, четки или инструменти за рязко почистване като твърди шпатули, ножове и др. Това може да повреди повърхността на лампата.
- 

### Препоръки

1 Оставете лампата да се охлади напълно.

2 Почистете лампата с мека кърпа, навлажнена с хладка вода и сапун.

3 Оставете всички части да изсъхнат напълно.

## СЪХРАНЕНИЕ/ТРАНСПОРТ

Преди съхранение всички части трябва да са напълно сухи.

- Защитете лампата от пряка слънчева светлина.
- Винаги съхранявайте лампата на сухо място.

# ИНСТРУКЦИИ ЗА БЕЗОПАСНОСТ

- Съхранявайте лампата на място, недостъпно за деца, добре затворено при температура на съхранение между 5 ° C и 20 ° C.
- За транспорт и съхранение на аксесоарите срещу плъзгане на silwy® и лампата Somprex препоръчваме използването на оригиналните кутии.

## ИЗХВЪРЛЯНЕ



Не хвърляйте лампата.

Изхвърлете опаковката според вида.

Поставете хартията и картоната при хартиените отпадъци.

Поставете фолиото в рециклируемия колектор за отпадъци. (Приложимо в Европейския съюз и други европейски държави със системи за разделно събиране на рециклируеми материали).

 Батериите не трябва да се изхвърлят с битовите отпадъци! Като потребител вие сте законово задължени да изхвърляте всички батерии, независимо дали съдържат вредни вещества или не, в пункта за събиране във вашия квартал или да ги предадете на търговец, за да могат да бъдат изхвърлени по екологичен начин. Моля, изхвърлете лампата напълно (с батерията) в местния пункт за събиране. Моля, уверете се, че батерията е изтощена!

 Старите уреди не трябва да се изхвърлят с битовите отпадъци! Ако лампата вече не може да се използва, потребителят по закон е длъжен да изхвърля стари уреди отделно от битовите отпадъци, напр. в пункт за събиране, организиран от местния съвет. Това гарантира, че отпадъчните продукти  се рециклират правилно и се избягват отрицателните въздействия върху околната среда. Следователно електрическите уреди са маркирани със символа, който е показан тук.

Ако едно silwy® местенце вече не се използва, моля изхвърлете го на най-близкото обществено място за събиране (метал).

## ГАРАНЦИЯ

С внимателната обработка на аксесоарите silwy® в съответствие с ръководството за употреба производителят предоставя гаранция от 24 месеца от датата на придобиване. Допълнителни претенции за гаранция са подчинени на законовите разпоредби. Щети, причинени от неправилната употреба на асортимента silwy®, няма да бъдат заменени.

В рамките на първите 24 месеца от датата на закупуване ще отстраним признатите за основателни дефекти без начисляване на съпътстващите разходи. Запазете касовата бележка или фактурата с датата на доставка за всички гаранционни искания. Изключени са плащанията в брой.

Запазете ръководството за употреба и номера на артикула за всички жалби.

При въпроси относно продукта, моля свържете се с производителя.

maglassX GmbH  
Spagl-Straße 2  
94116 Hutthurm  
Germany

info@silwy.de  
www.silwy.de

# UPUTE ZA RAD

## 1. Koristite prema uputama:

Ovo svjetlo služi samo za osvjetljenje

- Ne smije se izlagati jakim mehaničkim opterećenjima ili jakim onečišćenjima.
- Mora biti instaliran i korišten samo nakon pregleda stanja u slučaju da je proizvod prljav ili navlažen za vrijeme skladištenja.

Proizvod silwy® podmetači za tanjure

- Skinite zaštitnu foliju s poleđine podmetača i pričvrstite je na željenu površinu. Zahvaljujući gel-sloju, drži se bez upotrebe ljepila, vijaka ili čavala. Podmetač se može bez ostataka ukloniti s površine nakon upotrebe. Treba izbjegavati stalnu izloženost suncu. Dugotrajna vlaga/mokroća može uzrokovati mrlje od hrđe.

Proizvod silwy® Metal-Pad 3M

prianja na sve površine koje su glatke, zatvorene ili ravne. Treba izbjegavati tikovinu. Uljane i neravne površine također se ne preporučuju.

- 1) Očistite željeno područje unaprijed sredstvom za odmašćivanje, poput alkohola.
- 2) Na stražnjoj strani metalne podloge nalazi se 3M ljepljiva traka. Uklonite zaštitnu foliju s podloge
- 3) Čvrsto pritisnite podlogu i pričekajte oko 60 minuta prije uporabe.

**Pažnja:** Postavljanje metalne podloge je trajno. Uklanjanje može uzrokovati oštećenje površine.

## 2. Tehnički podaci:

Snaga 2,2W | Radni napon: DC 5V-1A | Jačina svjetlosti: 198lm | LED: Osram 2835 SMD  
Litijska baterija: 903050 / 1500mAh \* 2 | Vrijeme punjenja: 4,5h | Vrijeme rada: 90h | Razred: III  
Sigurnosna svjetiljka: IP65

## 3. Punjenje:

- 1) Ovaj se proizvod može puniti punjačem za mobilne telefone koji ispunjava sljedeće kriterije:  
ULAZ: AC220-240V 50 / 60Hz, IZLAZ 5V - 1A, USB kabel 1.5M
- 2) PAŽNJA: Samo UNUTRAŠNJU!
- 3) Postavite svjetiljku u stanicu za punjenje.
- 4) Čim je svjetlo potpuno napunjeno, svjetlo se gasi.

## 4. Upute:

- 1.) Uključite svjetlo: Kratki pritisak (<1s) na svjetlo. Isključite svjetlo: ponovno kratak pritisak (<1s) na svjetlo.
- 2.) Prigušite svjetlo kada je svjetlo upaljeno. Pritisnite svjetlo dulje vrijeme (>1s) da povećate svjetlinu. Nakon što maknete ruku s svjetla, svjetlina ostaje ista. Pritisnite svjetlo ponovno dulje vrijeme (>1s) da smanjite svjetlinu.
- 3.) Način boje temperature: (Lampa isključena) Pritisnite lampu duže vrijeme (4 s). Pokazatelj svjetla treperi plavo. Kratkim pritiskom (<1 s) na lampu sada možete prebacivati između 2200K i 2700K. Dugim pritiskom (> 5 s) na lampu postavka će biti spremljena. Nakon 10 sekundi bez promjena, odabir boje će automatski izaći, a postavljena boja svjetla i način bit će spremljeni.

## 5. Pažnja:

- 1) Potpuno napunite bateriju prije prve uporabe.
- 2) baterija ima funkciju zaštite od prekomjernog punjenja;
- 3) Molimo pogledajte lokalni zakon o okolišu za recikliranje i zbrinjavanje baterija.
- 4) Redovno puniti žarulju, jer u protivnom može utjecati na trajanje baterije.

# SIGURNOSNE UPUTE

Molimo pažljivo pročitajte upute za uporabu prije uporabe svjetiljke (u daljnjem tekstu: « svjetiljka ») a posebno sigurnosne upute. Nepoštivanje ovih uputa može dovesti do ozbiljnih oštećenja svjetiljke. Ove upute za uporabu čuvajte za buduću uporabu i za daljnju uporabu. Ako svjetiljku prosljedite trećim stranama, obavezno priložite ove sigurnosne upute. Ova obavijest sadrži važne informacije o stavljanju u pogon i rukovanju. Upute za rad i sigurnost temelje se na standardima i pravilima Europske unije. Uz to, slijedite smjernice i zakone specifične za zemlju u inozemstvu.

## OBJAŠNJENJA SIMBOLA

 Izjava o sukladnosti. Proizvodi označeni ovim simbolom u skladu su sa svim važećim zakonima zajednice Europskog gospodarskog prostora.

 Britanska izjava o sukladnosti. Proizvodi označeni ovim simbolom u skladu su sa svim primjenjivim britanskim zakonodavstvom.

 Ovaj simbol prikazuje IP kod svjetiljke.

 Ovaj simbol označava da je svjetiljka u skladu s zaštitnom klasom III.

 Ovaj simbol označava da se uređaj (npr. punjač) smije koristiti samo u suhim sobama.

 Ovaj simbol označava da se svjetiljka može prigušiti.

 Ovaj simbol označava da baterije ne smijete odlagati s kućnim otpadom.

 Ovaj simbol označava da stari uređaj ne smijete odlagati s kućnim otpadom.

 Dodatne ikone simbola označavaju da proizvod, pakiranje itd. može se reciklirati u skladu sa specifikacijama i da se komponente moraju zbrinuti zasebno u tu svrhu.

 Ovaj simbol označava opasnost sa srednjom razinom rizika koja, ako se ne izbjegne, može rezultirati smrću ili ozbiljnom ozljedom.

 Ovaj simbol označava opasnost s niskom razinom rizika koja, ako se ne izbjegne, može rezultirati manjom ili umjerenom ozljedom.

# SIGURNOSNE UPUTE

## SIGURNOST

### Namjena

Svjetiljka je isključivo dizajnirana za uporabu na temperaturama u rasponu od 0 ° C do 40 ° C. To je isključivo za privatnu upotrebu, a ne za komercijalne primjene. Koristite svjetiljku samo onako kako je opisano u ovim uputama za uporabu; bilo koja druga uporaba smatra se nepropisnom i može rezultirati materijalnom štetom ili čak osobnim ozljedama. Svjetiljka nije igračka za djecu. Dizajner, proizvođač ili prodavač ne preuzima odgovornost za štetu nastalu nepravilnom ili nepravilnom uporabom. Sompex GmbH & Co. KG ne može biti odgovorna za eventualnu štetu na različitim površinama koja može nastati prilikom skidanja svjetla. Također, ne može se preuzeti odgovornost za štetu na predmetima bilo koje vrste koji bi mogli pasti, unatoč posebnom protukliznom premazu na podmetačima za stol koji ih ne bi dovoljno čvrsto držao tijekom upotrebe.

maglassX GmbH odbija svaku odgovornost za štetu nastalu zbog nepravilne uporabe/rukovanja dodacima silwy®. Ako poklanjate silwy® podmetače, uvijek priložite upute za uporabu. Gel-sloj na poleđini protukliznih dodataka ima snažna ljepljiva svojstva na odgovarajućoj površini, što vam omogućuje pričvršćivanje više silwy® magnetskih proizvoda na nju. maglassX GmbH se ne može smatrati odgovornim za eventualne štete na različitim površinama (žbuka, drvo, kuhinjski ormarić, stol, polica, dekoracije itd.) koje mogu nastati uklanjanjem protukliznih proizvoda nakon uporabe.

Također, maglassX GmbH ne može biti odgovorna za štetu na silwy® magnetnim proizvodima ili objektima bilo koje vrste koji mogu pasti, unatoč specijalnom protukliznom premazu na podlošcima za serviranje koji ih ne bi dovoljno čvrsto držao tijekom upotrebe.

maglassX GmbH ne može jamčiti odgovornost silwy® podmetača na SVIM površinama.



### Opasnost od strujnog udara!

- Ne koristite svjetiljku ako pokazuje znakove vidljivih oštećenja ili ako je kabel za napajanje i/ili utikač oštećen ili se čini da je neispravan.
- Svjetiljku priključite samo ako se mrežni napon utičnice podudara s onim navedenim na tipskoj pločici.
- Ako je kabel za punjenje svjetiljke oštećen, kako bi se izbjegle opasnosti, mora je zamijeniti proizvođač ili prodavač, servis ili slična kvalificirana osoba.
- Ne pokušavajte otvoriti kućište. Umjesto toga neka to popravi tehničar. Obratite se specijalističkoj radionici. Zahtjevi za odgovornost i jamstvo isključeni su u slučaju neovlaštenih popravaka, nepravilnog povezivanja ili nepravilnog rada. U slučaju popravaka, koristite samo dijelove koji odgovaraju izvornim podacima o uređaju. Ova svjetiljka sadrži električne i mehaničke dijelove koji su neophodni za zaštitu od izvora opasnosti.
- Ne uranjajte svjetiljku ili kabel za punjenje u vodu ili druge tekućine.
- Nikada ne dodirujte utikač mokrim rukama.
- Nikada ne izvlačite utikač iz utičnice za punjenje kabelom za punjenje. Uvijek držite utikač.
- Svjetiljku i kabel za punjenje držite dalje od plamena i vrućih površina.
- Nikada nemojte koristiti kabel za punjenje kao ručku za nošenje.

# SIGURNOSNE UPUTE

- Postavite kabel za punjenje tako da ne predstavlja opasnost od putovanja.
- Nikada ne čuvajte svjetiljku tako da može pasti u kadu, umivaonik ili bazen.
- Ne savijajte kabel za punjenje i ne postavljajte ga preko oštih rubova.
- Nikada ne posežite za električnim aparatom ako je pao u vodu.
- Ako svjetiljku trenutno ne koristite, očistite je ili ako se dogodi kvar, uvijek isključite žarulju i izvucite kabel iz utičnice. kabel za punjenje iz utičnice za punjenje.
- Pazite da djeca ne mogu staviti nikakve predmete u svjetiljku.

**!** Opasnosti za djecu i osobe smanjene tjelesne, senzorne ili mentalne sposobnosti (npr. Djelomično onesposobljeni, starije osobe ograničenih tjelesnih i mentalnih sposobnosti) ili osobe s nedostatkom iskustva i znanja (npr. Starija djeca). Svjetiljku mogu koristiti djeca u dobi od osam i više godina, kao i osobe smanjenih tjelesnih, senzornih ili mentalnih sposobnosti ili nedostatka iskustva i znanja, ako su pod nadzorom ili su upućene u sigurnu upotrebu svjetiljke i ako razumiju opasnosti koje proizlaze iz toga. Djeca se ne smiju igrati s svjetiljkom.

- Ne dopustite djeci da se igraju filmom za pakiranje. Djeca se u to mogu uhvatiti i ugušiti dok se igra.
- Čišćenje i održavanje djeca ne smiju obavljati bez nadzora.
- Ne ostavljajte svjetiljku bez nadzora tijekom rada.
- Djecu mlađu od osam godina držite dalje od svjetiljke i priključnog kabela.

**!** Opasnost od eksplozije i požara!

- Svjetiljku puniti samo isporučenim priborom, vodeći računa o naponu navedenom u ovim uputama.
- Ne prekrivajte svjetiljku ili uređaj za punjenje predmetima ili odjećom.
- Svjetiljku držite podalje od vode, drugih tekućina, plamena i vrućih površina.
- Držite se najmanje 5 cm udaljenosti od zapaljivih materijala.
- Ne izlažite svjetiljku prekomjernoj vrućini, kao što je izravno sunčevim zrakama, vatri itd.
- Rad i obrada u potencijalno eksplozivnim okruženjima su zabranjeni.

**!** Opasnost od kemijskih opekline!

- Tekućina iz akumulatora koja curi može prouzročiti kemijske opekline ako dođe u kontakt s kožom ili drugim dijelovima tijela.
- Izbjegavajte kontakt s kožom, očima i sluznicama ako tekućina iz akumulatora istječe. Odmah isperite zahvaćena područja s puno čiste vode i odmah potražite liječničku pomoć.
- U slučaju curenja baterije, osigurajte da nosite zaštitne rukavice i uklonite prolivenu tekućinu iz baterija suhom upijajućom krpom.

**!** Opasnost od oštećenja!

- Magneti mogu utjecati na funkciju srčanih stimulatora. Održavajte što veću udaljenost.

**!** Magnetizam i okolina!

- Utjecaj jakih magneta na ljudsko tijelo je sporan. Nije poznato sigurno je li zračenje korisno ili štetno. Magneti zahtijevaju oprezno rukovanje. Postoji opasnost od gušenja. Nemojte bušiti, brušiti ili piliti izložene magnete.
- Proizvodi silwy® mogu privlačiti oštre, metalne predmete (npr. pribor za jelo) zbog svoje magnetske snage. Stoga, molimo vas da posebno pazite da djeca budu nadzirana tijekom korištenja proizvoda silwy®.
- Magnetizacija se može trajno smanjiti spajanjem istih polova ili izloženošću radioaktivnosti!

# SIGURNOSNE UPUTE

- Tvrdi diskovi i bankovne kartice, kao i drugi elektronički uređaji poput televizora, monitora, satova i mobilnih telefona su osjetljivi na jake magnetska polja. Postoji opasnost od gubitka podataka i oštećenja uređaja. Stoga držite što veće sigurnosne udaljenosti (barem 1 metar). Također, magnete ne smijete stavljati u neposrednu blizinu brojila poput plinskih brojila ili kompasa.
- U zračnom teretnom prometu možda je potrebna odgovarajuća deklaracija.

## Opasnost od oštećenja!

Nepravilno rukovanje svjetiljkom može je oštetiti.

- Izvor svjetlosti u svjetiljki ne može se zamijeniti. Kad izvor svjetlosti dosegne svoj životni vijek, zamijenite cijelu svjetiljku.
- Nikada ne stavljajte svjetiljku i kabel za punjenje u dodir ili blizu vrućih dijelova ili površina poput ploča za kuhanje itd.
- Svjetiljku uvijek postavite na lako dostupnu, suhu, otpornu na toplinu i stabilnu površinu. Ne postavljajte lampu blizu ili na rub površine kako biste izbjegli rizik od pada.
- Prestanite koristiti svjetiljku ako dijelovi svjetiljke imaju pukotine, pukotine ili se deformiraju.
- Ne izlažite svjetiljku dugotrajnom jakom vremenu (kiši, snijegu itd.)

## Opasnost od ozljeda!

Svjetlost LED-a je vrlo svijetla i izravno gledanje može oštetiti oči.

## PRVA UPOTREBA SVJETILJKE

### 1 Provjerite pakiranje i svjetiljku

- Prvo provjerite ima li oštećenih dijelova na ambalaži, a zatim ga otvorite i provjerite sve komponente: svjetiljku, kabel za punjenje i upute za uporabu.
- Provjerite je li svjetiljka oštećena. Ako je to slučaj, nemojte koristiti svjetiljku i kontaktirajte dobavljača.

Upozorenje: Ako neoprezno otvorite ambalažu ostrim nožem bilo kojih drugih šiljastih predmeta, svjetiljka i kabel za punjenje mogu se oštetiti.

### 2 Do kraja napunite svjetiljku

- Uklonite svu ambalažu s uređaja.
- Stavite svjetiljku na suhu, vodoravnu površinu.
- U potpunosti odmotajte kabel za punjenje.
- Pričekajte dok se svjetiljka ne napuni do kraja
- Možete početi koristiti svjetiljku

## ČIŠĆENJE

Čišćenje žarulje može prouzročiti kratki spoj ako su voda ili druge tekućine dospjele u kućište.

- Nikada ne uranjajte svjetiljku u vodu ili druge tekućine.
- Pazite da voda ili druge tekućine ne uđu u kućište.

- Ne čistite gel premaz silwy® podmetača s abrazivnim spužvama ili četkom za posuđe, jer se površina može oštetiti ili postati mutna zbog ogrebotina. Ne stavljajte podmetače u perilicu posuđa. Ako se njihova ljepljiva snaga smanji, očistite gel sloj na stražnjoj strani prije sljedeće uporabe pod tekućom vodom (bez deterdženta) i pustite da se osuši.



# SIGURNOSNE UPUTE

## Opasnost od oštećenja

Nepravilno rukovanje svjetiljkom može je oštetiti.

- Nikada ne stavljajte svjetiljku u perilicu posuđa. Ovo bi uništilo svjetiljku.
- Ne koristite abrazivna sredstva za čišćenje, četke ili oštre uređaje za čišćenje poput tvrdih lopatica, noževa itd. To može oštetiti površinu svjetiljke.

## Preporuke

- 1 Ostavite lampu da se potpuno ohladi.
- 2 Očistite lampu mekom krpom navlaženom mlakom vodom i sapunom.
- 3 Ostavite da se svi dijelovi potpuno osuše.

## POHRANA/PRIJEVOZ

Prije skladištenja svi dijelovi moraju biti potpuno suhi.

- Zaštitite svjetiljku od izravne sunčeve svjetlosti.
- Svjetiljku uvijek čuvajte na suhom mjestu.
- Svjetiljku čuvajte izvan dohvata djece, dobro zatvorenu na temperaturi skladištenja između 5 ° C i 20 ° C.
- Za prijevoz i pohranu silwy® antikliznih dodataka i Sompex lampe preporučujemo korištenje originalnih kutija.

## ODSTRANJIVANJE

Ne bacajte svjetiljku.

Odložite ambalažu prema vrsti.

Stavite karticu i karton u papirni otpad.

Stavite film u sakupljač otpada koji se može reciklirati. (Primjenjivo u Europskoj uniji i drugim europskim zemljama sa sustavima za odvojeno prikupljanje reciklažnih materijala).



Baterije se ne smiju bacati s kućnim otpadom! Kao potrošač, zakonski ste dužni bacite sve baterije, bez obzira sadrže li štetne tvari ili ne, na sabirnom mjestu u vašem susjedstvu ili ih predajte trgovcu kako bi se mogle zbrinuti na ekološki prihvatljiv način. Odložite lampu u potpunosti (s baterijom) na lokalno sabirno mjesto. Molimo osigurajte to baterija je prazna!



Stare uređaje ne smijete odlagati s kućnim otpadom! Ako se svjetiljka više ne može koristiti, potrošač je zakonski obavezan odlagati stare uređaje odvojeno od kućnog otpada, npr. na sabirnom mjestu koje je organiziralo mjesno vijeće. To osigurava pravilnu reciklažu otpadnih proizvoda i izbjegavanje negativnih utjecaja na okoliš. Stoga su električni uređaji označeni simbolom koji je ovdje prikazan.

Ako se silwy® podmetač više ne koristi, molimo vas da ga odložite na najbliže javno mjesto za prikupljanje (metal).

# SIGURNOSNE UPUTE

## JAMSTVO

Pažljivim postupanjem s dodacima silwy® sukladno uputama za uporabu, proizvođač jamči 24-mjesečno jamstvo od datuma nabave. Daljnje tvrdnje za jamstvo podložne su zakonskim odredbama. Šteta nastala nepravilnom uporabom asortimana silwy® neće biti zamijenjena.

Unutar prvih 24 mjeseca od datuma kupnje uklonit ćemo nedostatke koje prepoznajemo kao legitimne bez naplate pripadajućih dodatnih troškova. Sačuvajte račun ili dostavnicu s datumom dostave za sve zahtjeve za jamstvo. Gotovinsko plaćanje isključeno je.

Spremite upute za uporabu i broj artikla za sve pritužbe.

Za pitanja o proizvodu obratite se proizvođaču.

maglassX GmbH  
Spagl-Straße 2  
94116 Hutthurm  
Germany

info@silwy.de  
www.silwy.de

# NÁVOD K OBSLUZE

## 1. Použití dle pokynů:

Toto světlo slouží pouze k osvětlení.

- Nesmí být vystaven silnému mechanickému zatížení nebo silnému znečištění.
- Může být instalován a provozován až po kontrole stavu v případě, že je produkt znečištěný nebo se při skladování dostal ke styku s vlhkostí.

Produkt silwy® podložky na talíře

- Odejměte ochrannou fólii z zadní strany podložky a připevněte ji na požadovaný povrch. Díky gelové vrstvě se přilne bez použití lepidla, šroubů nebo hřebíků. Po použití lze podložku snadno odstranit z povrchu bez zanechání stopy. Trvalé vystavení slunečnímu záření by mělo být zamezeno. Trvalá vlhkost/mokro může způsobit skvrny od rezavění.

Produkt silwy® Metal-Pad 3M

přilne na všechny povrchy, které jsou hladké, utěsněné nebo rovné. Teakové stoly by měly být vyvarovány. Olejované a nerovné povrchy se rovněž nedoporučují.

- 1) Předem očistěte požadované místo prostředkem na odmašťování, jako je například líh.
- 2) Na zadní straně kovové podložky je lepicí páska 3M. Odstraňte ochrannou fólii z podložky.
- 3) Podložku pevně přitlačte a počkejte přibližně 60 minut, než ji začnete používat.

**Pozor:** Instalace kovové podložky je trvalá. Odstranění může způsobit poškození povrchu.

## 2. Technické údaje:

Příkon 2,2W | Provozní napětí: DC 5V-1A | Světelný tok: 198lm | LED: Osram 2835 SMD  
Lithiová baterie: 903050 / 1500mAh\*1 | Doba nabíjení: 4,5h | Provozní doba: 90h | Třída: III  
Bezpečnostní lampa: IP65

## 3. Nabíjení:

- 1) Tento výrobek lze nabíjet nabíječkou mobilních telefonů, která splňuje následující kritéria:  
VSTUP: AC220-240V 50/60Hz, VÝSTUP 5V – 1A, USB line 1.5M
- 2) POZOR: Používejte pouze UVNITŘ!
- 3) Umístěte lampu do nabíjecí stanice.
- 4) Jakmile je světlo plně nabitá, světlo se vypne.

## 4. Pokyny:

- 1.) Zapnout světlo: Krátký stisk (<1s) na světlo. Vypnout světlo: opětovný krátký stisk (<1s) na světlo.
- 2.) Stmívejte světlo, když je světlo zapnuté. Stiskněte světlo po delší dobu (>1s), abyste zvýšili světelnou intenzitu. Jakmile odstraníte ruku ze světla, intenzita světla zůstává stejná. Stiskněte světlo znovu po delší dobu (>1s), abyste snížili světelnou intenzitu.
- 3.) Režim teploty barvy: (Světlo vypnuto) Stiskněte světlo déle (4 s). Indikátorové světlo bliká modře. Krátkým stisknutím (<1 s) na světlo nyní můžete přepínat mezi 2200K a 2700K. Dlouhým stisknutím (> 5 s) na světlo se nastavení uloží. Po 10 sekundách bez změn se volba barvy automaticky opustí a nastave-  
ná barva světla a režim se uloží.

## 5. Pozor:

- 1) Před prvním použitím baterii plně nabijte.
- 2) Baterie má funkci ochrany proti přebíjení;
- 3) Informace o recyklaci a likvidaci baterie naleznete v místních zákonech. Baterie odnesete na sběrná místa.
- 4) Lampu nabíjejte pravidelně, v opačném případě může dojít ke snížení její životnosti.

# BEZPEČNOSTNÍ INSTRUKCE

Před použitím lampy si prosím pečlivě přečtěte návod k použití (zde dále jen „lampa“) a zejména bezpečnostní pokyny. Nedodržení těchto pokynů může mít za následek vážné poškození lampy. Uchovejte tento návod k použití pro budoucí potřebu a pro další použití. Pokud předáte lampu třetím osobám, nezapomeňte zahrnout tyto bezpečnostní pokyny. Toto upozornění obsahuje důležité informace o uvedení do provozu a manipulaci. Provozní a bezpečnostní pokyny vycházejí z norem a pravidel Evropské unie. Kromě toho dodržujte pokyny a zákony jednotlivých zemí v zahraničí.

## VYSVĚTLENÍ SYMBOLŮ

 Prohlášení o shodě. Produkty označené tímto symbolem splňují všechny příslušné právní předpisy společenství Evropského hospodářského prostoru(EHP).

 Prohlášení o shodě pro Spojené království. Výrobky označené tímto symbolem splňují všechny platné právní předpisy Spojeného království.

 Tento symbol ukazuje IP kód lampy.

 Tento symbol označuje, že lampa splňuje třídu ochrany III.

 Tento symbol označuje, že zařízení (např. nabíječka) lze používat pouze v suchých místnostech.

 Tento symbol označuje, že lampa je stmívatelná.

 Tento symbol označuje, že baterie nepatří do smíšeného odpadu.

 Tento symbol označuje, že by spotřebič neměl být likvidován spolu se smíšeným odpadem.

 Symbol včetně dalších ikon označuje, že výrobek, obal atd. lze recyklovat v souladu se specifikacemi a že součásti musí být za tímto účelem likvidovány odděleně.

 Tento symbol označuje riziko se středním stupněm rizika, v případě, že se mu nevyhnete, může mít za následek smrt nebo vážné zranění.

 Tento symbol označuje nebezpečí s nízkou úrovní rizika, v případě, že se mu nevyhnete, může vést k lehkému nebo středně těžkému zranění.

# BEZPEČNOSTNÍ INSTRUKCE

## BEZPEČNOST

### Určení použití

Lampa je určena výhradně pro použití v teplotách od 0 ° C do 40 ° C. Je určena k soukromému použití. Lampu používejte tak, jak je popsáno v tomto provozním návodu; jakékoli jiné použití je považováno za nesprávné a může mít za následek materiální škody nebo dokonce zranění osob. Lampa není hračka pro děti. Konstruktor, výrobce nebo prodejce nenesou žádnou odpovědnost za škody způsobené nesprávným nebo nesprávným použitím. Společnost Sompex GmbH & Co. KG nenesou žádnou odpovědnost za případné škody na různých površích, které mohou vzniknout při odstraňování světla. Stejně tak nelze nést odpovědnost za škody na předmětech jakéhokoli druhu, které by mohly spadnout, i přestože byly umístěny na podložkách pro stolování, které mají speciální protisklizovou povrchovou úpravu, ale přesto nedokážou tyto předměty dostatečně upevnit během používání.

Společnost maglassX GmbH odmítá veškerou zodpovědnost za škody způsobené nevhodným použitím/obsluhou příslušenství silwy®. Pokud darujete silwy® podložky, vždy přiložte návod k použití. Gelová vrstva na zadní straně protisklizových doplňků má silnou lepidlost na příslušném povrchu, což vám umožňuje připevnit k němu několik magnetických výrobků silwy®. Společnost maglassX GmbH nemůže nést odpovědnost za možné škody na různých površích (omítka, dřevo, kuchyňská skříňka, stůl, police, dekorace atd.), které mohou vzniknout odstraněním protisklizových výrobků po použití.

Stejně tak maglassX GmbH nemůže nést odpovědnost za škody na silwy® magnetických produktech nebo objektech jakéhokoli druhu, které mohou při používání spadnout, přestože speciální protisklizový povrch na podložkách je nedostatečně upevňuje.

Společnost maglassX GmbH nemůže zaručit odpovědnost podložek silwy® na VŠECHNYCH površích.



### Nebezpečí úrazu elektrickým proudem!

- Nepoužívejte lampu, pokud vykazuje známky viditelného poškození nebo pokud je napájecí kabel nebo zástrčka vadná nebo se zdá být vadná.
- Svítilnu připojujte, pouze pokud se síťové napětí zásuvky shoduje s údajem na výkonovém štítku.
- Pokud je nabíjecí kabel lampy poškozen, musí být vyměněn výrobcem nebo prodejcem, jeho servisním zástupcem nebo podobně kvalifikovanou osobou, aby se předešlo rizikům.
- Nepokoušejte se otevřít kryt. Místo toho jej nechte opravit technikem. Kontaktujte odborný servis. V případě neoprávněných oprav, nesprávného připojení nebo nesprávné obsluhy jsou záruční nároky vyloučeny. V případě oprav používejte pouze díly, které odpovídají původním údajům o zařízení. Tato lampa obsahuje elektrické a mechanické součásti, které jsou nezbytné pro ochranu před zdroji nebezpečí.
- Neponořujte lampu nebo nabíjecí kabel do vody nebo do jiných tekutin.
- Nikdy se nedotýkejte zástrčky mokřými rukami.
- Nikdy nevytahujte zástrčku z nabíjecí zásuvky za nabíjecí kabel. Vždy držte zástrčku.
- Chraňte lampu a nabíjecí kabel před plameny a horkými povrchy.

# BEZPEČNOSTNÍ INSTRUKCE

- Nikdy nepoužívejte nabíjecí kabel jako držadlo pro přenášení.
- Umístěte nabíjecí kabel tak, aby nehrozilo zakopnutí.
- Nikdy neskladujte lampu tak, aby mohla spadnout do vany, umyvadla nebo bazénu.
- Nabíjecí kabel neohýbejte a nepokládejte jej přes ostré hrany.
- Nikdy nevyndavejte elektrický spotřebič, který spadl do vody.
- Pokud lampu právě nepoužíváte, vyčistěte ji nebo pokud dojde k poruše, lampu vždy vypněte a vytáhněte zástrčku ze zásuvky nabíjecí kabel z nabíjecí zásuvky.- Zajistěte, aby děti nemohly vložit do lampy žádné předměty.

**!** Nebezpečí pro děti a osoby se sníženými fyzickými, smyslovými nebo duševními schopnostmi (např. Částečně postižené, starší osoby s omezenými fyzickými a duševními schopnostmi) nebo osoby s nedostatkem zkušeností a znalostí (např. starší děti). Lampu mohou používat děti ve věku 8 let a starší a osoby se sníženými fyzickými, smyslovými nebo mentálními schopnostmi nebo s nedostatkem zkušeností a znalostí, pokud jsou pod dohledem nebo jsou poučeny o bezpečném používání lampy a rozumějí výsledným rizikům. Děti si nesmí hrát s lampou.

- Nenechte děti hrát s balicí fólií. Děti se do ní mohou zachytit a udusit se.
- Čištění a údržbu nesmí provádět děti bez dozoru.
- Při provozu nenechávejte lampu bez dozoru.
- Děti mladší osmi let udržujte v dostatečné vzdálenosti od lampy a připojovacího kabelu.

**!** Nebezpečí výbuchu nebo požáru!

Nesprávné zacházení s lampou a baterií může způsobit výbuch nebo požár.

- Lampu nabíjejte pouze dodávaným příslušenstvím, dbejte přitom na napětí uvedené v tomto návodu.
- Nezakrývejte lampu nebo nabíjecí příslušenství předměty nebo oděvy.
- Lampu udržujte v dostatečné vzdálenosti před vodou, jinými tekutinami, plameny a horkými povrchy.
- Udržujte vzdálenost nejméně 5 cm od hořlavých materiálů.
- Lampu nevystavujte nadměrnému teplu, jako je přímé sluneční světlo, oheň atd.
- Manipulace a zpracování v potenciálně výbušném prostředí je zakázáno.

**!** Nebezpečí poleptání chemikálií!

- Unikající kapalina z baterie může při kontaktu s pokožkou nebo jinými částmi těla způsobit chemické poleptání.
- Pokud dojde k úniku kapaliny z baterie, zabraňte kontaktu s pokožkou, očima a sliznicemi. Postižené místo okamžitě opláchněte velkým množstvím čisté vody a okamžitě vyhledejte lékařskou pomoc.
- V případě vytečení baterie za pomoci ochranných rukavic z baterie odstraňte rozlitou tekutinu suchým savým hadříkem.

**!** Nebezpečí poškození!

- Nebezpečí poškození! Magnety mohou ovlivnit funkci srdečního stimulatoru. Dodržujte co největší vzdálenost.

# BEZPEČNOSTNÍ INSTRUKCE

## Magnetismus a prostředí!

- Vliv silných magnetů na lidské tělo je kontroverzní. Není známo, zda je záření prospěšné nebo škodlivé. Magnety vyžadují opatrné zacházení. Hrozí nebezpečí sevření. Nevrtat, nedrážet ani nesekat na odkryté magnety.
- Produkty silwy® mohou díky své magnetické síle přitahovat ostré kovové předměty (například příbor). Proto prosím pečlivě dohlížejte na děti při používání produktů silwy®.
- Magnetizace může být trvale snížena spojením stejných pólů nebo vystavením radioaktivitě!
- Pevné disky a platební karty stejně jako další elektronické zařízení jako jsou televizory, monitory, hodiny a mobilní telefony jsou citlivé na silné magnetická pole. Hrozí ztráta dat a poškození zařízení. Proto dodržujte co největší bezpečnostní vzdálenosti (alespoň 1 metr). Navíc magnety nesmí být umístěny v bezprostřední blízkosti měřicích zařízení, jako jsou například plynová měřidla nebo kompas.
- V letecké nákladní dopravě může být vyžadována příslušná deklarace.

## Nebezpečí poškození!

Nesprávné zacházení s lampou ji může poškodit.

- Světelný zdroj v lampě nelze vyměnit. Jakmile světelný zdroj dosáhne konce své životnosti, vyměňte celou lampu.
- Nikdy nedávejte lampu a nabíjecí kabel na přímý kontakt nebo do blízkosti s horkými částmi nebo povrchy, jako jsou varné desky atd.
- Lampu vždy umístěte na snadno přístupný, suchý, tepelně odolný a stabilní povrch. Pro zabránění riziku pádu lampu neumísťujte blízko nebo na okraj povrchu.
- V případě deformace, prasknutí nebo poškození součástí přestaňte lampu používat.
- Lampu nevystavujte dlouhodobému nepříznivému počasí (děšť, sníh atd.)

## Nebezpečí úrazu!

LED světlo je velmi jasné a přímý pohled na něj může poškodit oči.

## PRVNÍ POUŽITÍ LAMPY

### 1 Zkontrolujte obal a lampu

- Nejprve zkontrolujte, zda není poškozený obal, poté jej otevřete a zkontrolujte všechny součásti: lampu, nabíjecí kabel a návod k použití.
- Zkontrolujte, zda není poškozena lampa. V takovém případě lampu nepoužívejte a kontaktujte prodejce.

Varování: Pokud nedbale otevřete obal ostrým nožem nebo jiným špičatým předmětem, může dojít k poškození lampy a nabíjecího kabelu.

### 2 Lampu nabijte naplno

- Odstraňte veškerý obalový materiál.
- Umístěte lampu na suchý vodorovný povrch.
- Zcela odviňte nabíjecí kabel.
- Počkejte na plné nabití lampy
- Lampu můžete začít používat

# BEZPEČNOSTNÍ INSTRUKCE

## ČIŠTĚNÍ

Při čištění může do krytu zařízení vniknout voda nebo jiná kapalina a způsobit tak zkrat.

- Lampu nikdy neponořujte do vody nebo jiných tekutin.
- Dbejte na to, aby se do krytu nedostala voda ani jiné tekutiny.
- Nepočízejte gelový povlak silwy® podložky s abrazivními houbami nebo kartáčem na nádobí, protože se povrch může poškodit nebo zmatnout kvůli škrábancům. Nepouštějte podložky do myčky na nádobí. Pokud se jejich lepivá síla sníží, očistěte gelovou vrstvu na zádech před dalším použitím pod tekoucí vodou (bez detergentu) a nechte ji usušit.

Nebezpečí poškození

Nesprávná manipulace s lampou ji může poškodit.

- Lampu nikdy nedávejte do myčky. Došlo by tak k jejímu zničení.
- Nepoužívejte abrazivní čisticí prostředky, kartáče nebo ostré čisticí nástroje, jako jsou tvrdé špachtle, nože atd. Mohly by poškodit povrch lampy.

Doporučení

1 Lampu nechte úplně vychladnout

2 Lampu čistěte měkkým hadříkem navlhčeným vlažnou vodou a mýdlem.

3 Nechejte všechny díly úplně oschnout.

## SKLADOVÁNÍ/PŘEPRAVAÍ

Před uskladněním musí být všechny díly zcela suché.

- Lampu chraňte před přímým slunečním zářením.
- Lampu vždy skladujte na suchém místě.
- Lampu skladujte mimo dosah dětí, bezpečně uchovanou při teplotě mezi 5 ° C a 20 ° C.
- Pro přepravu a skladování protiskluzových příslušenství silwy® a lampy Sompex doporučujeme použití originálních krabic.

## LIKVIDACE

Lampu nevyhazujte.

Zlikvidujte obal podle typu.

Papír a lepenku do tříděného odpadu na papír.

Folii do tříděného odpadu na plasty. (Platí v Evropské unii a dalších evropských zemích se systémy pro tříděný sběr recyklovatelných materiálů).



Baterie by se neměly vyhazovat do směsného odpadu! Jako spotřebitel jste ze zákona povinni

Pro ekologickou likvidaci veškeré baterie, ať už obsahují nebo neobsahují škodlivé látky odvezte přímo na sběrný dvůr nebo odevzdejte na sběrné místo (obvykle u prodejce). Lampu v plném rozsahu (s baterií)



# BEZPEČNOSTNÍ INSTRUKCE

zlikvidujte na místním sběrném místě. Zajistěte prosím ať je baterie vybitá!



Staré přístroje se nesmí vyhazovat do směsného odpadu! V případě, že lampu nelze používat, je spotřebitel ze zákona povinen likvidovat staré přístroje, např. na sběrném místě organizovaném místní radou. Tím je zajištěno, že jsou tyto přístroje řádně recyklovány a nedochází k negativním vlivům na životní prostředí. Proto se elektrické spotřebiče označují se zde zobrazeným symbolem.

Pokud již není silwy® podložka používána, prosím zlikvidujte ji na nejbližším veřejném sběrném místě (kov).

## ZÁRUKA

Při opatrném zacházení s příslušenstvím silwy® v souladu s návodem k použití poskytuje výrobce záruku na 24 měsíců ode dne nabytí. Další nároky na záruku podléhají právním předpisům. Škody způsobené nevhodným použitím sortimentu silwy® nebudou nahrazeny.

Během prvních 24 měsíců od data nákupu odstraníme oprávněné vady bez účtování příslušných vedlejších nákladů. Pro případné nároky na záruku si uschovejte účtenku nebo dodací list s datem dodání. Hotovostní platby jsou vyloučeny.

Pro všechny reklamace si uschovejte návod k použití a číslo položky.

Pokud máte dotazy ohledně produktu, obraťte se na výrobce.

maglassX GmbH  
Spagl-Straße 2  
94116 Hutthurm  
Germany

info@silwy.de  
www.silwy.de

# BETJENINGSMANUAL

## 1. Brug som anvist:

Dette lys er kun til belysning.

- Ikke blive udsat for stærk mekanisk belastninger eller for meget forurening
- Kun blive installeret og betjent efter en tilstandsinspektion, i tilfælde af at produktet er beskadiget og er blevet fugtigt pga. opbevaring.

Produktet silwy® bordskåner

- Fjern beskyttelsesfilmen fra bagsiden af bordskåneren og fastgør den på den ønskede overflade. På grund af gel-laget holder den fast uden brug af lim, skruer eller søm. Bordskåneren kan fjernes fra overfladen uden rester efter brug. Permanent sollys bør undgås. Vedvarende fugtighed/våde forhold kan forårsage rustpletter.

Produktet silwy® Metal-Pad 3M

hæfter på alle overflader, der er glatte, forseglede eller jævne. Teakborde bør undgås. Oliebehandlede og ujævne overflader anbefales heller ikke.

- 1) Rengør det ønskede område på forhånd med et affedtende middel som f.eks. sprit.
- 2) På bagsiden af metalpuden er der en 3M klæbebånd. Fjern beskyttelsesfilmen fra puden.
- 3) Tryk puden fast, og vent cirka 60 minutter, før du tager den i brug.

**Bemærk:** Montering af metalpuden er permanent. Fjernelse kan forårsage skader på overfladen.

## 2. Tekniske data:

Power 2,2W | Driftsspænding: DC 5V-1A | Lysstrøm: 198lm | LED: Osram 2835 SMD

Litium batteri: 903050 / 1500mAh\*2 | Opladningstid: 4,5 timer | Driftstid: 90 timer | Klasse: III

Sikkerhedstypelampe: IP65

## 3. Opladning:

- 1) Dette produkt kan oplades med telefonoplader der opfylder følgende kriterier: INPUT: AC220-240V 50/60Hz, OUTPUT 5V – 1A, USB line 1.5M
- 2) OBS: Kun INDENDØRS!
- 3) Placer lampen i ladestationen.
- 4) Så snart lyset er fuldt opladet, slukker lyset.

## 4. Instruktioner:

- 1.) Tænd lyset: Kort tryk (<1s) på lyset. Sluk lyset: kort tryk igen (<1s) på lyset.
- 2.) Dæmp lyset, når lyset er tændt. Tryk på lyset i længere tid (>1s) for at øge lysets intensitet. Når du fjerner hånden fra lyset, forbliver lysets intensitet uændret. Tryk på lyset igen i længere tid (>1s) for at mindske lysets intensitet.
- 3.) Farvetemperaturtilstand: (Lampen slukket) Tryk på lampen i længere tid (4 s). Indikatorlyset blinker blå. Med et kort tryk (<1 s) på lampen kan du nu skifte mellem 2200K og 2700K. Med et langt tryk (>5 s) på lampen gemmes indstillingen. Efter 10 sekunder uden ændringer forlades farvevalget automatisk, og den indstillede lysfarve og tilstand gemmes.

## 5. OBS:

- 1) Oplad batteriet fuldt ud, før du bruger det første gang.
- 2) Batteriet har en overopladningsbeskyttelsesfunktion;
- 3) Venligst brug den lokale miljølovgivning ved genbrug og bortskaffelse af batteriet.
- 4) Oplad venligst lampen regelmæssigt, ellers kan batteriets levetid godt blive påvirket.

# SIKKERHEDSINSTRUKTIONER

Læs brugsanvisningen grundigt inden brug af lampen (herefter kaldet «lampen») og især sikkerhedsinstruktionerne. Manglende overholdelse af disse instruktioner kan medføre alvorlig beskadigelse af lampen. Opbevar denne vejledning til fremtidig vejledning og til videre brug. Hvis du videresender lampen til en tredjepart, skal du sørge for at videregive disse sikkerhedsinstruktioner. Denne meddelelse indeholder vigtige oplysninger om drift og håndtering. Drifts- og sikkerhedsinstruktionerne er baseret på Den Europæiske Unions standarder og regler. Derudover skal du følge de landespecifikke retningslinjer og love i det pågældende land.

## SYMBOLFORKLARING

 Overensstemmelseserklæring. Produkter markeret med dette symbol overholder al gældende fællesskabslovgivning inden for Det Europæiske Økonomiske Samarbejdsområde.

 UK Overensstemmelseserklæring. Produkter, der er mærket med dette symbol, overholder al gældende britisk lovgivning.

 Dette symboler viser IP-koden på denne lampe.

 Dette symbol indikerer, at lampen overholder sikkerhedsklasse III.

 Dette symbol indikerer, at denne enhed (f.eks. oplader) kun må anvendes i tørre omgivelser indenfor.

 Dette symbol indikerer, at lampen er dæmpbar.

 Dette symbol indikerer, at batterierne ikke må bortskaffes sammen med husholdningsaffald.

 Dette symbol indikerer, at det gamle apparat ikke skal bortskaffes sammen med husholdningsaffald.

 Symbolet inkl. yderligere ikoner angiver, at produktet, emballagen osv. kan genanvendes i henhold til specifikationerne, og at komponenterne skal bortskaffes separat til dette formål.

 Dette symbol angiver en fare med et medium risikoniveau, som, hvis det ikke undgås, kan resultere i død eller alvorlig personskade.

 Dette symbol angiver en fare med et lavt risikoniveau, som, hvis den ikke undgås, kan resultere i mindre eller moderat personskade.

# SIKKERHEDSINSTRUKTIONER

## SIKKERHED

### Anvendelsesformål

Lampen er udelukkende designet til brug i temperaturer mellem 0° C og 40° C. Det er udelukkende til privat brug og ikke til kommercielle applikationer. Brug kun lampen som beskrevet i denne brugervejledning. Enhver anden anvendelse betragtes som upassende og kan resultere i materiel skade eller endda personskade. Lampen er ikke et legetøj til børn. Designeren, producenten eller forhandleren påtager sig intet ansvar for skader forårsaget af forkert eller forkert brug. Sompex GmbH & Co. KG kan ikke holdes ansvarlig for eventuelle skader på forskellige overflader, der kan opstå under fjernelsen af lyset. Derudover kan der ikke påtages ansvar for skader på genstande af enhver art, der kan falde, på trods af at de er placeret på bordskånere med speciel anti-slip-belægning, som muligvis ikke sikrer dem tilstrækkeligt under brug.

maglassX GmbH fraskriver sig ethvert ansvar for skader forårsaget af forkert brug/håndtering af silwy®-tilbehør. Hvis du giver silwy®-bordskånere som gave, skal du huske at inkludere brugsanvisningen. Gel-laget på bagsiden af de anti-slip-tilbehør har stærk klæbeevne til den pågældende overflade, hvilket gør det muligt for dig at fastgøre flere silwy® magnetiske produkter til det. maglassX GmbH kan ikke holdes ansvarlig for eventuelle skader på forskellige overflader (puds, træ, køkkenskab, bord, hylde, dekoration osv.), der kan opstå ved fjernelse af anti-slip-produkter efter brug.

Ligeledes kan maglassX GmbH ikke holdes ansvarlig for skader på silwy® magnetiske produkter eller genstande af enhver art, der måtte falde, på trods af at det specielle anti-slip belægning på bordskånene ikke sikrer dem tilstrækkeligt under brug.

maglassX GmbH kan ikke garantere ansvarligheden for silwy®-bordskånene på ALLE overflader.



### Risiko for elektrisk stød!

- Brug ikke lampen, hvis den viser tegn på synlige skader, eller hvis ledningen og/eller stikket er eller synes at være defekt.
- Tilslut kun lampen, hvis spændingen i stikkontakten svarer til det, der er angivet på typeskiltet.
- Hvis lampens oplader er beskadiget, skal det udskiftes af producenten eller forhandleren, dets service-agent eller en lignende kvalificeret person for at undgå farer.
- Forsøg ikke at åbne lampen. I stedet skal det repareres af en tekniker. Kontakt et specialværksted. Ansvars- og garantikrav er udelukket i tilfælde af uautoriserede reparationer, forkert forbindelse eller forkert betjening. I tilfælde af reparationer skal du kun bruge dele, der svarer til de originale enhedsdata. Denne lampe indeholder elektriske og mekaniske dele, som er vigtige for beskyttelse mod farekilder.
- Nedsænk ikke lampen eller opladeren i vand eller anden væske.
- Rør aldrig ved stikket med våde hænder.
- Træk aldrig stikket ud af stikkontakten ved hjælp af opladeren. Hold altid i stikket.
- Hold lampen og opladeren væk fra åben ild og varme overflader.
- Brug aldrig opladeren som et bærehåndtag.

# SIKKERHEDSINSTRUKTIONER

- Anbring opladeren på en sådan måde, at det ikke udgør en fare for udløsning.
- Opbevar aldrig lampen, så den kan falde ned i et bad, en håndvask eller i poolen.
- Bøj ikke opladerkablet og placer det ikke over skarpe kanter.
- Ræk aldrig ud efter et elektrisk apparat, hvis det er faldet i vand.
- Hvis du ikke bruger lampen i øjeblikket, skal du rengøre den, eller hvis der opstår en fejl, skal du altid slukke for lampen og tage stikket ud af stikkontakten.
- Sørg for, at børn ikke kan sætte genstande i lampen.

**!** Farer for børn og personer med nedsat fysisk, sensorisk eller mental evne (f.eks. delvis handicappede, ældre personer med begrænsede fysiske og mentale evner) eller personer med manglende erfaring og viden (f.eks. større børn). Lampen kan bruges af børn i alderen otte og op, og af personer med nedsatte fysiske, sensoriske eller mentale evner eller manglende erfaring og viden, hvis de overvåges eller instrueres i sikker brug af lampen og forstår de deraf følgende farer. Børn må ikke lege med lampen.

- Lad ikke børn lege med emballagefilmen. Børn kan blive fanget i det og kvæles
- Rengøring og vedligeholdelse må ikke udføres af børn uden opsyn.
- Efterlad ikke lampen uden opsyn, når du betjener den.
- Hold børn under otte år væk fra lampen og opladerkablet.

**!** Risiko for eksplosion og brand!

Forkert håndtering af lampen og batteriet kan forårsage en eksplosion og/eller brand.

- Oplad kun lampen med det medfølgende tilbehør under hensyntagen til den spænding, der er angivet i denne vejledning.
- Dæk ikke lampen eller opladerkablet til med genstande eller tøj.
- Hold lampen væk fra vand, andre væsker, ild og varme overflader.
- Hold en afstand på mindst 5 cm fra brændbare materialer.
- Udsæt ikke lampen for overdreven varme som direkte solskin, ild osv.
- Håndtering og bearbejdning i potentielt eksplosive omgivelser er forbudt.

**!** Risiko for kemiske forbrændinger!

- Lækage af batterivæske kan forårsage kemiske forbrændinger, hvis det kommer i kontakt med huden eller andre dele af kroppen.
- Undgå kontakt med hud, øjne og slimhinder, hvis batterivæske lækker ud. Skyl straks de berørte områder med rigeligt vand og søg straks lægehjælp.
- I tilfælde af et utæt batteri skal du sikre, at beskyttelseshandsker bæres, og fjerne spildt batterivæske med en tør, absorberende klud.

**!** Fare for skade!

- Magneter kan påvirke funktionen af pacemakere. Oprethold størst mulig afstand.

**!** Magnetisme og miljø!

- Påvirkningen af stærke magneter på den menneskelige krop er kontroversiel. Det er ikke sikkert, om strålingen er gavnlig eller skadelig. Magneter kræver forsigtig håndtering. Der er risiko for klemning. Bor, fil eller sav ikke i eksponerede magneter.

# SIKKERHEDSINSTRUKTIONER

- silwy®-produkter kan tiltrække skarpe, metalgenstande (såsom bestik) på grund af deres magnetiske kraft. Derfor skal du venligst sørge for at holde øje med børnene, når de bruger silwy®-produkter.
- Magnetiseringen kan permanent reduceres ved at bringe ens poler sammen eller udsættes for radioaktivitet!
- Harddisk og betalingskort samt andre elektroniske enheder som f.eks. fjernsyn, skærme, ure og mobiltelefoner er sårbare over for kraftige magnetfelter. Der er risiko for data-tab og beskadigelse af enhederne. Derfor skal du opretholde så store sikkerhedsafstande som muligt (mindst 1 meter). Der må heller ikke placeres magneter i umiddelbar nærhed af målere som f.eks. gasmålere eller kompasset.
- I luftfragttransport kan en tilsvarende erklæring være påkrævet.

 Risiko for skader!

Forkert håndtering af lampen kan beskadige den.

- Lyskilden i lampen kan ikke udskiftes. Når lyskilden har nået slutningen af sin levetid, skal du udskifte hele lampen.
- Placer aldrig lampen og opladeren i kontakt med eller i nærheden af varme dele eller overflader som ovnplader osv.
- Placer altid lampen på en let tilgængelig, tør, varmebestandig og stabil overflade. Placer ikke lampen nær eller på kanten af overfladen for at undgå enhver risiko for at falde ned.
- Stop med at bruge lampen, hvis lampens komponenter har revner, sprækker eller bliver deformet.
- Udsæt ikke lampen for hårdt vejr (regn, sne osv.)

 Risiko for personskade!

LED'ets lys er meget skarpt, og at se direkte ind på lyskilden, kan beskadige øjnene.

## FØRSTE ANVENDELSE AF LAMPEN

### 1 Kontroller emballagen og lampen

- Kontroller, om der er beskadigede dele på emballagen, åbn den og kontroller alle komponenter: lampen, en oplader og brugsanvisningen.
- Kontroller, om lampen er beskadiget. Hvis dette er tilfældet, skal du ikke bruge lampen og i stedet kontakte forhandleren.

Advarsel: Hvis du åbner emballagen uforsigtigt med en skarp kniv med andre spidse genstande, kan lampen og opladningskablet blive beskadiget.

### 2 Oplad lampen helt

- Fjern al emballage fra enhederne.
- Anbring lampen på en tør, vandret overflade.
- Træk opladerkablet helt ud.
- Vent, indtil lampen er fuldt opladet
- Du kan begynde at bruge lampen

# SIKKERHEDSINSTRUKTIONER

## RENGØRING

Rengøring af lampen kan forårsage kortslutning, hvis vand eller anden væske er trængt ind i lampen beklædning.

- Nedsænk aldrig lampen i vand eller andre væsker.
- Sørg for, at der ikke kommer vand eller andre væsker ind i huset.
- Rengør ikke gelpåføringen på silwy®-bordskånere med slibende svampe eller en opvaskebørste, da overfladen ellers kan blive beskadiget eller mat på grund af ridser. Læg ikke bordskånerne i opvaskemaskinen. Hvis deres klæbeevne aftager, skal du rengøre gelaget på bagsiden før næste brug under rindende vand (uden opvaskemiddel) og lade det tørre.

Risiko for skader

Forkert håndtering af lampen kan beskadige den.

- Sæt aldrig lampen i opvaskemaskine. Dette ville ødelægge lampen.
- Brug ikke slibende rengøringsmidler, børster eller skarpe rengøringsredskaber, såsom hårde spatler, knive osv., da dette kan beskadige lampens overflade.

Anbefalinger

1 Lad lampen køle helt af.

2 Rengør lampen med en blød klud fugtet med lunkent vand og sæbe.

3 Lad alle dele tørre helt.

## OPBEVARING/TRANSPORT

Før opbevaring skal alle dele være helt tørre.

- Beskyt lampen mod direkte sollys.
- Opbevar altid lampen et tørt sted.
- Opbevar lampen utilgængeligt for børn, lukket sikkert ved en opbevaringstemperatur mellem 5° C og 20° C.
- Til transport og opbevaring af silwy® anti-glide tilbehør og Sompex-lampen anbefaler vi brugen af de originale æsker.

## AFSKAFFELSE

Kast ikke lampen.

Bortskaf emballagen efter type.

Læg kort og pap i med papiraffaldet.

Sæt film i den genanvendelige affaldssamler. (Gælder i EU og andre europæiske lande med systemer til separat indsamling af genbrugsstoffer).

# SIKKERHEDSINSTRUKTIONER

 Batterier skal ikke bortskaffes sammen med husholdningsaffald! Som forbruger er du juridisk forpligtet til at bortskaffe alle batterier, uanset om de indeholder skadelige stoffer eller ej, på en genbrugsstation i dit nabolag eller aflevere dem til en forhandler, så de kan bortskaffes på en miljøvenlig måde. Bortskaf lampen fuldt ud (med batteriet) på din lokale genbrugsstation. Sørg for at batteriet er afladet!

 Gamle apparater må ikke bortskaffes sammen med husholdningsaffald! Hvis lampen ikke længere kan bruges, er forbrugeren juridisk forpligtet til at bortskaffe gamle apparater adskilt fra husholdningsaffald, f.eks. på en genbrugsstation organiseret af kommunalbestyrelsen. Dette sikrer, at affaldsprodukter genbruges korrekt, og at negative miljøeffekter undgås. Derfor er elektriske apparater markeret med symbolet her anvist.

Hvis en silwy®-bordskåner ikke længere er i brug, skal du venligst bortskaffe den på det nærmeste offentlige indsamlingsted (metal).

## GARANTI

Med omhyggelig behandling af silwy®-tilbehør i overensstemmelse med brugsanvisningen yder producenten 24 måneders garanti fra erhvervsdatoen. Yderligere krav om garanti er underlagt lovgivningsmæssige bestemmelser. Skader forårsaget af forkert brug af silwy®-sortimentet vil ikke blive erstattet.

Inden for de første 24 måneder fra købsdatoen vil vi rette fejl, der anerkendes som berettigede, uden beregning af de tilknyttede omkostninger. Gem kvitteringen eller leveringsnoten med leveringsdatoen til eventuelle garantikrav. Kontant betaling er udelukket.

Gem brugsanvisningen og artikelnummeret til eventuelle klager.

Ved spørgsmål om produktet, kontakt venligst producenten.

maglassX GmbH  
Spagl-Straße 2  
94116 Hutthurm  
Germany

info@silwy.de  
www.silwy.de



# GEBRUIKSAANWIJZING

## 1. Gebruik zoals aangegeven:

Dit licht dient alleen voor verlichtingsdoeleinden

- Niet worden blootgesteld aan sterke mechanische belastingen of sterke vervuiling.
- Alleen worden geïnstalleerd en gebruikt na een inspectie van de staat in het geval het product vuil is of door opslag vochtig is.

Het product silwy® placemats

- Verwijder de beschermende folie van de achterkant van het placemat en bevestig het op het gewenste oppervlak. Door de gel-laag blijft het vastzitten zonder het gebruik van lijm, schroeven of spijkers. Het placemat kan na gebruik zonder residu van het oppervlak worden verwijderd. Permanent zonlicht moet worden vermeden. Langdurige vochtigheid/natheid kan roestvlekken veroorzaken.

Het product silwy® Metal-Pad 3M

hecht zich aan alle oppervlakken die glad, verzegeld of vlak zijn. Teakhouten tafels moeten worden vermeden. Ook geoliede en oneffen oppervlakken worden niet aanbevolen.

- 1) Reinig het gewenste gebied vooraf met een ontvettingsmiddel zoals alcohol.
- 2) Aan de achterkant van het metalen pad zit een 3M-kleefband. Verwijder de beschermfolie van het pad.
- 3) Druk het pad stevig aan en wacht ongeveer 60 minuten voordat je het in gebruik neemt.

**Let op:** De installatie van het metalen pad is permanent. Verwijderen kan schade aan het oppervlak veroorzaken.

## 2. Technische gegevens:

Vermogen 2,2W | Bedrijfsspanning: DC 5V-1A | Lichtstroom: 198lm | LED: Osram 2835 SMD | Lithiumbatterij: 903050 / 1500mAh \* 2 | Opladetid: 4,5 uur | Gebruiksduur: 90 uur | Klasse: III | Veiligheidslamp: IP65

## 3. Opladen:

- 4) Dit product kan worden opgeladen met een mobiele telefoonlader die aan de volgende criteria voldoet: INGANG: AC220-240V 50 / 60Hz, UITGANG 5V - 1A, USB-lijn 1,5M
- 5) LET OP: Alleen BINNEN!
- 6) Plaats de lamp in het laadstation.
- 7) Zodra het licht volledig is opgeladen, gaat het licht uit.

## 4. Instructies:

- 1.) Zet het licht aan: Korte druk (<1s) op het licht. Zet het licht uit: korte druk opnieuw (<1s) op het licht.
- 2.) Dim het licht wanneer het licht aan is. Druk het licht langer in (>1s) om de lichtintensiteit te verhogen. Zodra u uw hand van het licht verwijderd, blijft de lichtintensiteit gelijk. Druk het licht opnieuw langer in (>1s) om de lichtintensiteit te verlagen.
- 3.) Kleurtemperatuurmodus: (Lamp uitgeschakeld) Druk langer op de lamp (4s). Het indicatielampje knipert blauw. Met een korte druk (<1 s) op de lamp kunt u nu schakelen tussen 2200K en 2700K. Met een lange druk (>5 s) op de lamp wordt de instelling opgeslagen. Na 10 seconden zonder wijzigingen wordt de kleurselectie automatisch verlaten en worden de ingestelde lichtkleur en -modus opgeslagen.

## 5. Let op:

- 1) Laad de batterij volledig op voordat u hem voor het eerst gebruikt.
- 2) De batterij heeft een overlaadbeschermingsfunctie;
- 3) Raadpleeg de plaatselijke milieuwetgeving voor het recyclen en weggooien van de batterij.
- 4) Laad de lamp regelmatig op, anders kan de levensduur van de batterij worden beïnvloed.

# VEILIGHEIDSINSTRUCTIES

Lees de gebruiksaanwijzing zorgvuldig door voordat u de lamp gebruikt (hierna aangeduid als «de lamp») en met name de veiligheidsinstructies. Het niet opvolgen van deze instructies kan leiden tot ernstige schade aan de lamp. Bewaar deze gebruiksaanwijzing voor toekomstig gebruik en voor verder gebruik. Geef deze veiligheidsinstructies bij het doorgeven van de lamp aan derden. Deze mededeling bevat belangrijke informatie over inbedrijfstelling en gebruik. De bedienings- en veiligheidsinstructies zijn gebaseerd op de normen en regels van de Europese Unie. Volg daarnaast de land specifieke richtlijnen en wetten in het buitenland.

## VERKLARING SYMBOLEN

 Conformiteitsverklaring. Producten die met dit symbool zijn gemarkeerd, voldoen aan alle toepasselijke communautaire wetgeving van de Europese Economische Ruimte.

 UK Conformiteitsverklaring. Producten met dit symbool voldoen aan alle toepasselijke Britse wetgeving.

 Dit symbool toont de IP-code van de lamp.

 Dit symbool geeft aan dat de lamp voldoet aan beschermingsklasse III.

 Dit symbool geeft aan dat het apparaat (bijv. Oplader) alleen in droge ruimtes mag worden gebruikt.

 Dit symbool geeft aan dat de lamp dimbaar is.

 Dit symbool geeft aan dat de batterijen niet bij het normale huishoudelijk afval mogen.

 Dit symbool geeft aan dat het oude apparaat niet bij het huisvuil mag worden gegooid.

 Het symbool met extra pictogrammen geeft aan dat het product, de verpakking enz. volgens de specificaties kan worden gerecycleerd en dat de onderdelen daarvoor apart moeten worden weggegooid.

 Dit symbool geeft een gevaar aan met een gemiddeld risiconiveau dat, indien het niet vermeden wordt, kan leiden tot ernstig of dodelijk letsel.

 Dit symbool geeft een gevaar aan met een laag risiconiveau dat, indien het niet vermeden wordt, kan leiden tot licht of matig letsel.

# VEILIGHEIDSINSTRUCTIES

## VEILIGHEID

### Beoogd gebruik

De lamp is exclusief ontworpen voor gebruik bij temperaturen tussen 0°C en 40°C. Het is uitsluitend voor privé-gebruik en niet voor commerciële doeleinden. Gebruik de lamp alleen zoals beschreven in deze gebruiksaanwijzing; elk ander gebruik wordt als oneigenlijk beschouwd en kan leiden tot materiële schade of zelfs persoonlijk letsel. De lamp is geen speelgoed voor kinderen. De ontwerper, fabrikant of dealer aanvaarden geen aansprakelijkheid voor schade veroorzaakt door onjuist of oneigenlijk gebruik. Sompex GmbH & Co. KG kan niet aansprakelijk worden gesteld voor eventuele schade aan diverse oppervlakken die kan ontstaan bij het verwijderen van de lamp. Evenmin kan er aansprakelijkheid worden aanvaard voor schade aan voorwerpen van welke aard dan ook die ondanks de speciale antislipcoating op de placemats niet voldoende worden vastgezet en mogelijk vallen.

maglassX GmbH wijst elke aansprakelijkheid af voor schade veroorzaakt door onjuist gebruik/behandeling van de silwy®-accessoires. Als u silwy® placemats cadeau geeft, zorg er dan voor dat u de gebruiksaanwijzing bijvoegt. De gel-laag aan de achterkant van de anti-slip accessoires heeft een sterke hechting aan het betreffende oppervlak, waardoor u meerdere silwy® magneetproducten eraan kunt bevestigen. maglassX GmbH kan niet aansprakelijk worden gesteld voor eventuele schade aan verschillende oppervlakken (pleisterwerk, hout, keukenkast, tafel, plank, decoratie, enz.) die kan ontstaan door het verwijderen van de anti-slip producten na gebruik.

Ook kan maglassX GmbH niet aansprakelijk worden gesteld voor schade aan silwy® magnetische producten of voorwerpen van welke aard dan ook die kunnen vallen, ondanks de speciale antislipcoating op de placemats die ze niet adequaat vasthoudt tijdens gebruik.

maglassX GmbH kan niet garanderen dat de silwy® placemats op ALLE oppervlakken aansprakelijk zijn.



### Risico op elektrische schokken!

- Gebruik de lamp niet als deze tekenen van zichtbare schade vertoont of als het netsnoer en/of de stekker defect is of lijkt te zijn.
- Sluit de lamp alleen aan als de netspanning van het stopcontact conform de vermelding op het typeplaatje is.
- Als de oplaadkabel van de lamp is beschadigd, moet deze worden vervangen door de fabrikant of dealer, diens serviceagent of een vergelijkbaar gekwalificeerd persoon om gevaren te voorkomen.
- Probeer de behuizing niet te openen. Laat het in plaats daarvan repareren door een technicus. Neem contact op met een gespecialiseerd bedrijf. Aansprakelijkheids- en garantieclaims zijn uitgesloten in geval van niet-geautoriseerde reparaties, ondeskundige aansluiting of verkeerde bediening. Gebruik bij reparaties alleen onderdelen die overeenkomen met de originele apparaat gegevens. Deze lamp bevat elektrische en mechanische onderdelen die essentieel zijn voor bescherming tegen gevaren.
- Dompel de lamp of de oplaadkabel niet onder in water of andere vloeistoffen.
- Raak de stekker nooit met natte handen aan.
- Trek de stekker nooit aan de laadkabel uit het laadstopcontact. Houd altijd de stekker vast.
- Houd de lamp en de oplaadkabel uit de buurt van vlammen en hete oppervlakken.

# VEILIGHEIDSINSTRUCTIES

- Gebruik de oplaadkabel nooit als draagbeugel.
- Plaats de laadkabel zodanig dat er niet over kan worden gestruikeld.
- Berg de lamp nooit zo op dat hij in een bad, wasbak of zwembad kan vallen.
- Buig de oplaadkabel niet en leg deze niet over scherpe randen.
- Grijp nooit naar een elektrisch apparaat dat in het water is gevallen.
- Als u de lamp niet direct gebruikt, maak deze dan schoon of als er een storing optreedt, schakel dan altijd de lamp uit en trek de stekker uit het stopcontact.
- Zorg ervoor dat kinderen geen voorwerpen in de lamp kunnen steken.

**!** Gevaren voor kinderen en personen met verminderde lichamelijke, zintuiglijke of geestelijke vermogens (bijv. gedeeltelijk gehandicapten, ouderen met beperkte lichamelijke en geestelijke vermogens) of personen met een gebrek aan ervaring en kennis (bijv. oudere kinderen). De lamp kan worden gebruikt door kinderen van acht jaar en ouder, en door personen met verminderde fysieke, sensorische of mentale vermogens of gebrek aan ervaring en kennis, mits ze onder toezicht staan of geïnstrueerd worden in het veilige gebruik van de lamp en de daaruit voortvloeiende gevaren begrijpen. Kinderen mogen niet met de lamp spelen.

- Laat kinderen niet spelen met het verpakkingsfolie. Kinderen kunnen erin verstrikt raken en stikken tijdens het spelen.
- Reiniging en onderhoud mogen niet zonder toezicht door kinderen worden uitgevoerd.
- Laat de lamp tijdens het gebruik niet onbeheerd achter.
- Houd kinderen onder de acht jaar uit de buurt van de lamp en de elektriciteitskabel.

**!** Explosie- en brandgevaar!

Onjuist gebruik van de lamp en de batterij kan tot explosie en/of brand leiden.

- Laad de lamp alleen op met meegeleverde accessoires en let op het voltage dat in deze instructies wordt aangegeven.
- Bedek de lamp of het oplaadapparaat niet met voorwerpen of kleding.
- Houd de lamp uit de buurt van water, andere vloeistoffen, vlammen en hete oppervlakken.
- Houd een afstand van minimaal 5 cm tot brandbare materialen.
- Stel de lamp niet bloot aan overmatige hitte, zoals direct zonlicht, vuur, enz.
- Hanteren en bewerken in potentieel explosieve omgevingen is verboden.

**!** Risico op chemische brandwonden!

- Lekkende batterijvloeistof kan chemische brandwonden veroorzaken als het in contact komt met de huid of andere delen van het lichaam.
- Vermijd contact met de huid, ogen en slijmvliezen als batterijvloeistof lekt. Spoel de getroffen gebieden onmiddellijk af met veel schoon water en roep onmiddellijk medische hulp in.
- Draag bij een lekkende batterij werkhandschoenen en verwijder gemorste batterijvloeistof met een droge, absorberende doek.

**!** Gevaar voor beschadiging!

- Gevaar voor schade! Magneten kunnen de werking van pacemakers beïnvloeden. Houd de grootst mogelijke afstand.

# VEILIGHEIDSINSTRUCTIES

## Magnetisme en omgeving!

- De invloed van sterke magneten op het menselijk lichaam is omstrepen. Het is niet zeker of de straling heilzaam of schadelijk is. Magneten vereisen voorzichtig gebruik. Er bestaat een risico op kneuzingen. Boor, vijl of zaag niet in blootgestelde magneten.
- silwy®-producten kunnen scherpe, metalen voorwerpen (zoals bestek) aantrekken vanwege hun magnetische kracht. Daarom is het belangrijk om kinderen goed in de gaten te houden wanneer ze silwy®-producten gebruiken.
- Magnetisatie kan permanent worden verminderd door het samenbrengen van gelijke polen of blootstelling aan radioactiviteit!
- Harde schijven en pinpassen, evenals andere elektronische apparaten zoals televisies, monitoren, horloges en mobiele telefoons, zijn gevoelig voor sterke magnetische velden. Er is kans op gegevensverlies en beschadiging van de apparaten. Houd daarom zoveel mogelijk grote veiligheidsafstanden aan (minimaal 1 meter). Ook mogen magneten niet in de onmiddellijke nabijheid van meters zoals gasmeters of het kompas worden geplaatst.
- In luchtvrachtvervoer kan een overeenkomstige verklaring vereist zijn.

## Gevaar voor beschadiging!

Onjuiste behandeling van de lamp kan tot beschadigingen leiden.

- De lichtbron in de lamp kan niet worden vervangen. Vervang de hele lamp als de lichtbron het einde van haar levensduur heeft bereikt.
- Plaats de lamp en de oplaadkabel nooit in contact met of in de buurt van hete onderdelen of oppervlakken zoals een kookplaat enz.
- Plaats de lamp altijd op een goed toegankelijke, droge, hittebestendige en stabiele ondergrond. Plaats de lamp niet in de buurt van of op de rand van het oppervlak om het risico van vallen te voorkomen.
- Gebruik de lamp niet meer als onderdelen van de lamp barsten of scheuren vertonen of vervormd zijn.
- Stel de lamp niet bloot aan langdurig slecht weer (regen, sneeuw enz.)

## Gevaar op verwondingen!

Het licht van de LED is erg helder en direct kijken kan de ogen beschadigen.

### **EERSTE GEBRUIK VAN DE LAMP**

#### 1 Controleer de verpakking en de lamp

- Controleer eerst of er beschadigde onderdelen op de verpakking zitten, open deze vervolgens en controleer alle componenten: de lamp, een laadkabel en de gebruiksaanwijzing.
- Controleer of de lamp is beschadigd. Gebruik in dat geval de lamp niet en neem contact op met de dealer.

Waarschuwing: Als u de verpakking onzorgvuldig opent met een scherp mes of een ander puntig voorwerp, kunnen de lamp en de oplaadkabel beschadigd raken.

#### 2 Laad de lamp volledig op

- Verwijder het verpakkingsmateriaal van de apparaten.
- Plaats de lamp op een droge, horizontale ondergrond.

# VEILIGHEIDSINSTRUCTIES

- Wikkel de oplaadkabel volledig af.
- Wacht tot de lamp volledig is opgeladen
- U kunt de lamp veilig gaan gebruiken

## SCHOONMAKEN

Het reinigen van de lamp kan kortsluiting veroorzaken als er water of andere vloeistoffen in de behuizing zijn gekomen.

- Dompel de lamp nooit onder in water of andere vloeistoffen.
- Zorg ervoor dat er geen water of andere vloeistoffen in de behuizing komen.
  
- Reinig de gellaag van de silwy® placemat niet met schuursponzen of een afwasborstel, omdat het oppervlak anders beschadigd of dof kan worden door krassen. Plaats de placemats niet in de vaatwasser. Als hun hechtkracht afneemt, reinig dan de gellaag aan de achterkant voor gebruik onder stromend water (zonder afwasmiddel) en laat ze drogen.

## Beschadigingsgevaar

Een onjuiste behandeling van de lamp kan deze beschadigen.

- Doe de lamp nooit in de vaatwasser. Dit kan de lamp beschadigen.
- Gebruik geen schurende schoonmaakmiddelen, borstels of scherpe schoonmaakmiddelen zoals harde spatels, messen enz. Deze kunnen het oppervlak van de lamp beschadigen.

## Aanbevelingen

1 Laat de lamp volledig afkoelen.

2 Reinig de lamp met een zachte doek die is bevochtigd met lauw water en zeep.

3 Laat alle onderdelen volledig drogen.

## OPSLAG/TRANSPORT

Alvorens alle onderdelen op te slaan dienen deze volledig droog zijn.

- Bescherm de lamp tegen direct zonlicht.
- Bewaar de lamp altijd op een droge plaats.
- Bewaar de lamp buiten het bereik van kinderen, goed gesloten bij een opslagtemperatuur tussen 5°C en 20°C.
  
- Voor het transport en opslag van de silwy® antislipaccessoires en de Sompex-lamp raden we aan de originele dozen te gebruiken.

## VERWIJDERING

Gooi niet met de lamp.

Voer de verpakking af volgens het type.

Breng papier en karton bij het papierafval.

Breng het folie in de inzamelingsplaats voor recyclebaar afval. (Van toepassing in de Europese Unie en andere

# VEILIGHEIDSINSTRUCTIES

Europese landen met systemen voor de gescheiden inzameling van recyclebare materialen).

 Batterijen horen niet bij het huisvuil! Als consument ben je hier wettelijk toe verplicht om alle batterijen te deponeren, of ze nu schadelijke stoffen bevatten of niet, bij een inzamelpunt bij u in de buurt of lever ze in bij een handelaar zodat ze op een milieuvriendelijke manier kunnen worden afgevoerd. Gooi de lamp volledig (met de batterij) weg bij uw plaatselijke inzamelpunt. Zorg ervoor dat de batterij ontladen is!

 Oude apparaten horen niet bij het huisvuil! Als de lamp niet meer kan worden gebruikt, is de consument wettelijk verplicht om oude apparaten gescheiden van het huisvuil af te voeren, bijv. op een door de gemeente georganiseerd inzamelpunt. Dit zorgt ervoor dat afvalproducten op de juiste manier worden gerecycled en dat negatieve milieueffecten worden vermeden. Daarom zijn elektrische apparaten gemarkeerd met het symbool dat hier wordt weergegeven.

Als een silwy® placemat niet meer wordt gebruikt, gooi deze dan alstublieft weg bij het dichtstbijzijnde openbare verzamelpunt (metaal).

## GARANTIE

Bij zorgvuldige behandeling van de silwy® accessoires in overeenstemming met de gebruiksaanwijzing, biedt de fabrikant 24 maanden garantie vanaf de overnamedatum. Verdere claims voor garantie vallen onder wettelijke bepalingen. Schade veroorzaakt door onjuist gebruik van het silwy® assortiment wordt niet vergoed.

Binnen de eerste 24 maanden na de aankoopdatum zullen we gebreken die als legitiem worden erkend, verhelpen zonder de bijkomende kosten in rekening te brengen. Bewaar de aankoopbon of de leveringsbon met de leveringsdatum voor eventuele garantieclaims. Contante betaling is uitgesloten.

Bewaar de gebruiksaanwijzing en het artikelnummer voor eventuele klachten.

Neem bij vragen over het product contact op met de fabrikant.

maglassX GmbH  
Spagl-Straße 2  
94116 Hutthurm  
Germany

info@silwy.de  
www.silwy.de

# KASUTUSJUHEND

## 1. Kasutada vastavalt juhiste:

See lamp on mõeldud ainult valgustamiseks ja

- Sellele ei tohi lisada rasket mehaanilist koormust ega lasta sel kokku puutuda tugevate saasteainetega.
- Juhul, kui toode on määrdunud või niiskusega kokku puutunud, võib seda kasutada vaid pärast seisukorra kontrolli.

Toode silwy® alusplaadid

- Eemaldage alusplaadi tagaküljelt kaitsekile ja kinnitage see soovitud pinnale. Geelikihi tõttu püsib alusplaadi kinnitus ilma liimi, kruvide või naelata. Pärast kasutamist saab alusplaadi pinnalt jäljetult eemaldada. Vältige püsivat päikesevalgust. Püsiv niiskus võib põhjustada roostejalgi.

Toode silwy® Metal-Pad 3M

kleepub kõikidele pindadele, mis on siledad, suletud või ühtlased. Tiigipuidust lauaplaate tuleks vältida.

Õlitatud ja ebatasased pinnad ei ole samuti soovitatavad.

- 1) Puhastage soovitud ala eelnevalt rasva lahustava vahendiga, näiteks alkoholiga.
- 2) Metallpadja tagaküljel on 3M liimlint. Eemaldage padjalt kaitsekile.
- 3) Suruge padi kindlalt kinni ja oodake umbes 60 minutit, enne kui seda kasutate.

**Tähelepanu:** Metallpadja paigaldus on püsiv. Eemaldamine võib põhjustada pinna kahjustusi.

## 2. Tehnilised andmed:

Võimsus 2,2W | Pinge: DC 5V-1A | Valgusvoog: 198lm | LED: Osram 2835 SMD | Liitiumpatarei: 903050 / 1500mAh\*2 | Laadimisaeg: 4,5h | Kasutusaeg: 90h | Klass: III | Ohutuslamp: IP65

## 3. Laadimine:

- 4) Seda toodet võib laadida mobiiltelefonilaadijaga, mis täidab järgmisi nõudeid: SISEND: AC220-240V 50/60Hz, VÄLJUND 5V – 1A, USB liin 1.5M
- 5) TÄHELEPANU: Ainult SISERUUMIDES!
- 6) Asetage lamp laadimisjaama.
- 7) Niipea, kui valgus on täielikult laetud, lülitub valgus välja.

## 4. Juhised:

- 1.) Lülita tuli sisse: Lühike vajutus (<1s) tule peale. Lülita tuli välja: uus lühike vajutus (<1s) tule peale.
- 2.) Reguleeri tule heledust, kui tuli on sisse lülitatud. Vajuta tuld kauem aega (>1s), et suurendada valguse intensiivsust. Kui eemaldad käe tulelt, jääb valguse intensiivsus samaks. Vajuta tuld uuesti kauem aega (>1s), et vähendada valguse intensiivsust.
- 3.) Värvitemperatuuri režiim: (Lamp välja lülitatud) Vajutage lampi kauem (4 s). Indikaatortuli vilgub siniselt. Lampi lühikese vajutusega (<1 s) saate nüüd vahetada vahemikus 2200K ja 2700K. Lampi pika vajutusega (>5 s) salvestatakse seadistus. Pärast 10 sekundit ilma muudatusteta lahkutakse värvivalik automaatselt ja salvestatakse määratud valgusvärv ja režiim.

## 5. Tähelepanu:

- 1) Laadige aku enne esmakordset kasutamist täielikult.
- 2) Patareil on funktsioon, mis kaitseb ülelaadimise eest.
- 3) Palume vabaneda patareidest vastavalt kohalikele keskkonnaseadustele.
- 4) Palume laadida lampi regulaarselt, vastasel juhul võib see mõjutada patarei eluiga.



# OHUTUSJUHISED

Enne lambi (siin ja edaspidi „lamp“) kasutamist lugege hoolikalt kasutusjuhendit ja eriti ohutusjuhiseid. Nende juhiste eiramine võib lampi tõsiselt kahjustada. Säilitage see kasutusjuhend edaspidiseks kasutamiseks ja otstarbeks. Kui annate lambi edasi kolmandatele isikutele, andke kindlasti kaasa ka need ohutusjuhised. See infoleht sisaldab olulist teavet kasutamise ja käsitlemise kohta. Kasutus- ja ohutusjuhised põhinevad Euroopa Liidu standarditel ja eeskirjadel. Lisaks järgige palun riigipõhiseid juhiseid ja seadusi.

## SÜMBOLITE SELGITUSED

 Vastavusdeklaratsioon. Selle sümboliga tähistatud tooted vastavad kõigile kohaldatavatele Euroopa Majanduspiirkonna õigusaktidele.

 Ühendkuningriigi vastavusdeklaratsioon. Selle sümboliga tähistatud tooted vastavad kõigile kohaldatavatele Ühendkuningriigi õigusaktidele.

 See sümbol näitab lambi IP-koodi.

 See sümbol näitab, et lamp vastab III kaitseklassile.

 See sümbol näitab, et seadet (nt laadijat) tohib kasutada ainult kuivades ruumides.

 See sümbol näitab, et lamp on hämardatav.

 See sümbol näitab, et patareisid ei tohi visata olmejäätmete hulka.

 See sümbol näitab, et vana seadet ei tohi visata olmejäätmete hulka.

 Sümbol koos täiendavate ikoonidega näitab, et toodet, pakendit jne saab vastavalt spetsifikatsioonile ringlusse võtta ja et komponendid tuleb selleks eraldi kõrvaldada.

 See sümbol tähistab keskmise riskitasemega ohtu, mis, kui seda ei väldita, võib põhjustada surma või tõsiseid vigastusi.

 See sümbol tähistab madala riskitasemega ohtu, mis, kui seda ei väldita, võib põhjustada kergeid või mõõdukaid vigastusi.

# OHUTUSJUHISED

## OHUTUS

Kavandatud kasutamine

Lamp on mõeldud kasutamiseks ainult temperatuuridel vahemikus 0° C kuni 40° C. See on eranditult isiklikuks kasutamiseks ja mitte äriliseks kasutamiseks. Kasutage lampi ainult selles kasutusjuhendis kirjeldatud viisil; mis tahes muud kasutamist peetakse sobimatuks ja see võib põhjustada materiaalselt kahju või isegi kehavigastusi. Lamp pole laste mänguasi. Projekteerija, tootja või edasimüüja ei vastuta kahjude eest, mis on põhjustatud valest või ebaõigest kasutamisest. Sompex GmbH & Co. KG ei vastuta võimalike kahjustuste eest erinevatel pindadel, mis võivad tekkida lambi eemaldamisel. Samuti ei vastuta nad esemete kahjustuste eest, mis ei kinnitu piisavalt alusplaatidele ja võivad maha kukkuda, hoolimata spetsiaalsest libisemisvastasest kattekihist.

maglassX GmbH ei vastuta kahju eest, mis võib tekkida silwy® tarvikute ebakorrektsel kasutamisel või käsitsemise tagajärjel. Kui kingite silwy® alusplaate, lisage kindlasti kasutusjuhend. Geelikiht alusplaadi libisemisvastasel küljel kinnitub tugevalt pinnale, nii et saate sellele kinnitada mitu silwy® magnettoodet. maglassX GmbH ei vastuta võimalike kahjustuste eest erinevatel pindadel (krohv, puit, köögikapp, laud, riiul, dekoratsioonid jne), mis võivad tekkida libisemisvastaste toodete eemaldamisel pärast kasutamist.

Samuti ei vastuta maglassX GmbH võimalike kahjustuste eest silwy® magnettoodetele või muudele esemetele, mis ei püsi piisavalt alusplaatidel ja võivad maha kukkuda, hoolimata spetsiaalsest libisemisvastasest kattekihist.

maglassX GmbH ei saa tagada silwy® alusplaatide haarduvust KÕIGIL pindadel.



### Elektrilöögi oht!

- Ärge kasutage lampi, kui sellel on nähtavaid kahjustusi või kui toitejuhe ja/või pistik on või näib olevat defektne.
- Ühendage lamp ainult siis, kui pistikupesa võrgupinge vastab andmesildil märgitule.
- Kui lambi laadimiskaabel on kahjustatud, peab riskide vältimiseks selle asendama tootja või edasimüüja, tema teenindusagent või samalaadse kvalifikatsiooniga isik.
- Ärge proovige ümbrist avada. Selle asemel laske lampi parandada tehnikul. Võtke ühendust spetsialiseeritud töökojaga. Volitamata remondi, vale ühendamise või vale käitlemise korral on vastutus ja garantiinõuded välis- tatud. Remondi korral kasutage ainult neid osi, mis vastavad seadme algandmetele. See lamp sisaldab elektrilisi ja mehaanilisi osi, mis on hädavajalikud kaitseks ohuallikate eest.
- Ärge pange lampi ega laadimiskaablit vette ega muudesse vedelikesse.
- Ärge kunagi puudutage pistikut märgade kätega.
- Ärge kunagi tõmmake laadimiskaablist hoides pistikut laadimispesast välja. Hoidke alati kinni pistikust.
- Hoidke lampi ja laadimiskaablit leegi ja kuumade pindade eest.
- Ärge kunagi kasutage laadimiskaablit kandmisel käepidemena.
- Asetage laadimiskaabel nii, et see ei jääks jalgu.
- Ärge kunagi hoidke lampi nii, et see võiks kukkuda vanni, valamusse või basseini.
- Ärge painutage laadimiskaablit ega asetage seda üle teravate servade.

# OHUTUSJUHISED

- Ärge kunagi haarake elektriseadme järele, kui see on vette kukkunud.
- Kui te lampi ei kasuta, puhastage see või kui ilmneb tõrge lülitage lamp alati välja ja ühendage laadimiskaabel laadimispesast lahti.
- Veenduge, et lapsed ei saaks lambi sisse panna mingeid esemeid.

**!** Oht lastele ja piiratud kehaliste, sensorsete või vaimsete võimetega isikutele (nt osalise puudega, piiratud füüsiliste ja vaimsete võimetega eakatele) või kogemuste ja teadmiste puudumisega inimestele (nt vanemad lapsed). Lampi võivad kasutada kaheksa aastased ja vanemad lapsed ning piiratud kehaliste, sensorsete või vaimsete võimete või puuduvate kogemuste ja teadmistega isikud, kui neid valvatakse või juhendatakse lambi ohutuks kasutamiseks ja nad mõistavad sellest tulenevaid ohte. Lapsed ei tohi lambiga mängida.

- Ärge laske lastel pakendikilega mängida. Lapsed võivad mängides sellesse kinni jääda ja lämbuda.
- Lapsed ei tohi ilma järelevalveta lampi puhastada ega hooldada.
- Ärge jätke lampi töötamise ajal järelevalveta.
- Hoidke alla kaheksa aastaseid lapsi lambist ja ühenduskaablist eemal.

**!** Plahvatuse ja tulekahju oht!

Lambi ja aku ebaõige käitlemine võib põhjustada plahvatust ja/või tulekahju.

- Laadige lampi ainult kaasasolevate lisaseadmetega, hoolitsedes käesolevas juhendis näidatud voolupinge eest.
- Ärge katke lampi ega laadimisseadet esemete ega riietega.
- Hoidke lampi eemal veest, muudest vedelikest, leegist ja kuumadest pindadest.
- Hoidke tuleohtlikest materjalidest vähemalt 5 cm eemal.
- Hoidke lampi liigse soojusallika eest, nagu otsene päike, tuli jne.
- Käsitlemine ja töötamine plahvatusohtlikes keskkondades on keelatud.

**!** Keemiliste põletuste oht!

- Naha või muu kehaosaga kokkupuutel võib aku vedeliku lekkimine põhjustada keemilisi põletusi.
- Vältige akuvedeliku kokkupuudet naha, silmade ja limaskestadega. Loputage kahjustatud piirkondi koheselt rohke puhta veega ja pöörduge viivitamatult arsti poole.
- Lekkiva aku korral veenduge, et kasutate kaitsekindaid ja eemaldage lekkinud akuvedelik kuiva, imava lapiga.

**!** Kahjuoht!

- Magnetid võivad mõjutada südamestimulaatorite funktsiooni. Hoidke võimalikult suurt kaugust.

**!** Magnetism ja keskkond!

- Tugevate magnetite mõju inimkehale on vastuoluline. Pole kindel, kas kiirgus on kasulik või kahjulik. Magnetid nõuavad ettevaatlikku käsitsemist. On muljetamise oht. Ärge puurige, viilige ega saagige paljastatud magneteid.
- silwy® tooted võivad oma magnetjõu tõttu tõmmata ligi teravaid, metallist esemeid (nagu söögiriistad).

# OHUTUSJUHISED

Seetõttu veenduge, et silwy® toodete kasutamisel jälgitakse lapsi eriti hoolikalt.

- Magnetiseerimine võib olla püsivalt vähenenud, tuues kokku samad polaarsused või kokkupuutel radioaktiivsusega!
- Kõvakettad ja deebetkaardid ning muud elektroonilised seadmed nagu näiteks televiisorid, monitorid, kellad ja mobiiltelefonid on vastuvõtlikud tugevatele magnetväljadele. Andmete kaotuse ja seadmete kahjustamise oht on olemas. Seetõttu hoidke võimalikult suuri turvaühikuid (vähemalt 1 meeter). Samuti ei tohi magneteid paigutada mõõtjatele nagu gaasimõõtjad või kompass.
- Ohutranspordis võib olla vajalik vastav deklaratsioon

 Kahju tekkimise oht!

Lambi ebaõige käitlemine võib seda kahjustada.

- Lambi valgusallikat ei saa asendada. Kui valgusallikas on jõudnud oma kasutusea lõpuni, vahetage kogu lamp välja.
- Ärge kunagi asetage lampi ja laadimiskaablit kuumade esemete või pindade, näiteks ahjuplaatide vms lähedusse.
- Asetage lamp alati kergesti ligipääsetavale, kuivale, kuumuskindlale ja stabiilsele pinnale. Ärge asetage lampi lauaserva lähedale ega lauaservale, et vältida selle kukkumisohtu.
- Lõpetage lambi kasutamine, kui lambi osadel on mõrasid, pragusid või deformatsioon.
- Hoidke lampi pikaajaliste tugevate ilmastikumõjude (vihma, lume jms) eest.

 Vigastuseoht!

LED valgus on väga ere ja seda otse vaadates võib silmi kahjustada.

## LAMBI ESIMENE KASUTAMINE

1 Kontrollige pakendit ja lampi

- Kontrollige, kas pakendil pole kahjustusi, seejärel avage see ja kontrollige kõiki komponente: lamp, laadimiskaabel ja kasutusjuhend.
- Kontrollige, kas lamp on kahjustatud. Kui avastate kahjustused ärge kasutage lampi ja pöörduge edasimüüja poole.

Hoiatus: Kui avate pakendi hooletult mõne terava eseme või noaga, võivad lamp ja laadimiskaabel saada kahjustuda.

2 Laadige lamp täielikult

- Eemaldage seadmetest kõik pakendid.
- Asetage lamp kuivale, horisontaalsele pinnale.
- Kerige laadimiskaabel täielikult lahti.
- Oodake, kuni lamp on täielikult laetud.
- Võite hakata lampi kasutama.

# OHUTUSJUHISED

## PUHASTAMINE

Lambi puhastamine võib põhjustada lühise, kui lambi korpusesse on sattunud vett või muid vedelikke.

- Ärge kunagi kastke lampi vette ega muudesse vedelikesse.
- Veenduge, et korpuse sisse ei satuks vett ega muid vedelikke.
- Ärge puhastage silwy® alusplaadi geelkatet karestavate käsnade või nõudeharjaga, kuna see võib põhjustada kriimustusi või tuhmumist. Ärge pange alusplaate nõudepesumasinasse. Kui nende haardumine väheneb, puhastage alusplaadi libisemisvastane külg enne järgmist kasutamist jooksva vee all (ilma nõudepesuvahendita) ja laske sellel kuivada.

## Kahju tekkimise oht

Lambi ebaõige käitlemine võib seda kahjustada.

- Ärge pange lampi nõudepesumasinasse. See rikuks lampi.
- Ärge kasutage abrassiivseid puhastusvahendeid, harju ega teravaid puhastusvahendeid, nagu kõvad spaatlid, noad jms. Need võivad kahjustada lambi pinda.

## Soovitused

- 1 Laske lambil täielikult jahtuda.
- 2 Puhastage lamp leige veega ja seebiga niisutatud pehme lapiga.
- 3 Laske kõigil osadel täielikult kuivada.

## HOIUSTAMINE/TRANSPORT

Enne ladustamist peavad kõik lambi osad olema täielikult kuivanud.

- Kaitske lampi otsese päikesevalguse eest.
- Hoidke lampi alati kuivas kohas.
- Hoidke lampi lastele kättesaamatus kohas, kindlalt suletuna temperatuuril 5° C kuni 20° C.
- Silwy® libisemisvastase tarvikute ja Sompex-lambi transportimiseks ja hoiustamiseks soovitame kasutada originaalkarpe.

## UTILISEERIMINE

Ärge visake lampi ära.

Kõrvaldage pakend vastavalt selle tüübile.

Pange kartong ja papp paberjätmetesse.

Pange kile taaskasutatavate jäätmete koguja sisse. (Kohaldatav Euroopa Liidus ja teistes Euroopa riikides, kus on süsteemid taaskasutatavate materjalide eraldi kogumiseks).



Akusid ei tohi visata olmejäätmete hulka! Tarbijana olete seadusega kohustatud kõik akud, olenemata sellest, kas need sisaldavad kahjulikke aineid, utiliseerima läheduses asuvas kogumispunktis või andma need üle kaupmehele, et neid saaks keskkonnasõbralikult utiliseerida. Utiliseerige lamp täielikult (koos akuga) kohalikus kogumispunktis. Veenduge, et aku on tühi!

# OHUTUSJUHISED

 Vanu seadmeid ei tohi ära visata koos olmejäätmetega! Kui lampi enam kasutada ei saa on tarbija seadusega kohustatud vanad seadmed utiliseerima eraldi olmejäätmetest, nt. kohaliku omavalitsuse jäätmete kogumispunktis. See tagab jäätmete nõuetekohase ringlussevõtu ja negatiivsete keskkonnamõjude vältimise. Seetõttu on elektriseadmed tähistatud sümboliga, mis on siin näidatud.

Kui silwy® alusplaat ei ole enam kasutusel, visake see palun ära lähimasse avalikku kogumiskohta (metall).

## GARANTII

Hoolika käitlemise korral silwy® tarvikutega vastavalt kasutusjuhendile tagab tootja 24-kuulise garantii alates omandamise kuupäevast. Täiendavad garantii nõuded alluvad seadusandlikele sätetele. Silwy®-valiku vale kasutamisest tingitud kahjusid ei hüvitata.

Esimese 24 kuu jooksul alates ostukuupäevast kõrvaldame tuvastatud vead ilma lisakuludeta. Säilitage osutšekk või saateleht koos kättetoimetamise kuupäevaga võimalike garantii nõuete jaoks. Sularahas maksmine on välistatud.

Säilitage kaebuste korral kasutusjuhend ja toote number.

Küsimuste korral toote kohta pöörduge tootja poole.

maglassX GmbH  
Spagl-Straße 2  
94116 Hutthurm  
Germany

info@silwy.de  
www.silwy.de

# KÄYTTÖOHJEET

## 1. Käytä ohjeen mukaisesti:

Tämä valaisin on tarkoitettu vain valaisuun ja

- Tuotetta ei saa altistaa voimakkaalle mekaaniselle rasituksella tai likaantumiselle
- Ennen asennusta ja käyttöönottoa tuote tulee tarkastaa varastoinnista mahdollisesti aiheutuneen lian tai kostumisen vuoksi.

Tuote silwy®-alustat

- Poista suojakalvo alustan takaosasta ja kiinnitä se haluamallesi pinnalle. Geelikerroksen ansiosta se pysyy kiinni ilman liimaa, ruuveja tai nautoja. Alusta voidaan käytön jälkeen poistaa pinnalta jälkiä jättämättä. Pysyvää auringonvaloa tulisi välttää. Pysyvä kosteus voi aiheuttaa ruostejälkiä.

Tuote silwy® Metal-Pad 3M

tarttuu kaikkiin pintoihin, jotka ovat sileitä, tiivistettyjä tai tasaisia. Tiikipintoja tulee välttää. Myöskään öljytyt ja epätasaiset pinnat eivät ole suositeltavia.

- 1) Puhdista haluamasi alue etukäteen rasvaa poistavalla aineella, kuten sprillä.
- 2) Metallialustan takana on 3M-teippi. Poista suojakalvo alustasta.
- 3) Paina alusta tiukasti ja odota noin 60 minuuttia ennen käyttöä.

**Huomio:** Metallialustan asennus on pysyvä. Irrottaminen voi vahingoittaa pintaa.

## 2. Tekniset tiedot:

Teho 2,2W | Käyttöjännite: DC 5V-1A | Valovirta: 198lm | LED: Osram 2835 SMD / Lithium akku: 903050 / 1500mAh\*2 | Latausaika: 4,5h | Käyttöaika: 90h | Luokka: III  
Turvallisuustyyppin valaisin: IP65

## 3. Lataaminen:

- 1) Tuote voidaan ladata matkapuhelinlaturilla, joka täyttää seuraavat kriteerit: INPUT: AC220-240V 50/60Hz, OUTPUT 5V – 1A, USB line 1.5M
- 2) HUOMIO: Käyttö vain SISÄTILOISSA!
- 3) Aseta lamppu latausasemaan.
- 4) Kun valo on täysin ladattu, valo sammuu.

## 4. Käyttöohje:

- 1.) Kytke valo päälle: Lyhyt painallus (<1s) valoon. Sammuta valo: lyhyt painallus uudelleen (<1s) valoon.
- 2.) Himmennä valoa, kun valo on päällä. Paina valoa pidempään aikaan (>1s) lisätäksesi valon voimakkuutta. Kun poistat käsiesi valosta, valon voimakkuus pysyy samana. Paina valoa uudelleen pidempään aikaan (>1s) vähentääksesi valon voimakkuutta.
- 3.) Väriämpötilatila: (Valaisin sammutettu) Paina lamppua pidempään (4 s). Merkkivalo vilkkuu sinisenä. Lyhyellä painalluksella (<1 s) lamppuun voit nyt vaihtaa 2200K ja 2700K väliillä. Pitkällä painalluksella (> 5 s) lamppuun asetus tallentuu. 10 sekuntia ilman muutoksia värivalinta poistuu automaattisesti, ja asetettu valoväri ja tila tallentuvat.

## 5. Huomio:

- 1) Lataa akku täyteen ennen ensimmäistä käyttökertaa.
- 2) Akussa on yllilataussuojatoiminto;
- 3) Ole hyvä ja selvitä akun kierrätysohjeet paikallisilta viranomaisilta akun hävittämistä varten.
- 4) Ole hyvä ja lataa lamppua säännöllisesti, muutoin akun elinikä voi lyhentyä.

# TURVAOHJEET

Ole hyvä ja lue valaisimen käyttö- ja turvaohjeet huolellisesti ennen käyttöä (jälkeenpäin viitattuna « valaisin »). Ohjeiden noudattamatta jättäminen voi johtaa valaisimen vakavaan vaurioitumiseen. Säilytä ohje myöhempään käyttöä varten. Jos luovutat valaisimen eteenpäin, pidä huoli, että ohjeet ovat valaisimen mukana. Tämä ilmoitus sisältää tärkeää tietoa käytöstä ja käyttöönotosta. Käyttö- ja turvaohjeet noudattavat EU standardeja ja sääntöjä. Lisäksi, ole hyvä ja noudata maakohtaisia ohjeita ja lakeja ulkomailla.

## SYMBOLEIDEN KUVAUKSET

 Vaatimustenmukaisuustodistus. Tällä symbolilla merkityt tuotteet ovat kaikkien sovellettavien Euroopan talousalueen lakien mukaisia.

 UK Vaatimustenmukaisuusvakuutus. Tällä symbolilla merkityt tuotteet ovat Yhdistyneen kuningaskunnan lainsäädännön mukaisia.

 Tämä symboli osoittaa valaisimen ip-luokituksen.

 Tämä symboli osoittaa, että valaisin täyttää suojausluokan III vaatimukset.

 Tämä symboli osoittaa, että laitetta (esim. laturi) voidaan käyttää vain kuivissa tiloissa.

 Tämä symboli osoittaa, että valaisin on himmennettävä.

 Tämä symboli osoittaa, että akkuja ei saa hävittää talousjätteiden seassa.

 Tämä symboli osoittaa, että vanhoja laitteita ei saa hävittää talousjätteiden seassa.

 Symboli lisäkuvakkeineen osoittaa, että tuote, pakkaus jne. voidaan kierrättää eritelmien mukaisesti ja että osat on hävitettävä erikseen tätä tarkoitusta varten.

 Tämä symboli osoittaa keskitason vaaraa, joka voi johtaa kuolemaan tai vakavaan loukkaantumiseen, ellei sitä vältetä.

 Tämä symboli osoittaa vähäistä vaaraa, joka voi johtaa lievään tai kohtalaiseen loukkaantumiseen, ellei sitä vältetä.



# TURVAOHJEET

## TURVALLISUUS

### Käyttötarkoitus

Valaisin on yksinomaan suunniteltu käytettäväksi 0°C - 40°C lämpötilassa. Tuote on tarkoitettu yksityiseen käyttöön, ei kaupallisiin tarkoituksiin. Käytä valaisinta vain ohjeessa kuvatulla tavalla, muuta käyttöä pidetään epäasianmukaisena ja se voi johtaa materiaali vaurioihin tai jopa henkilövahinkoihin. Valaisin ei ole lasten leikkikalua. Suunnittelija, valmistaja tai jälleenmyyjä ei ota vastuuta väärästä tai epäasianmukaisesta käytöstä.

Sompex GmbH & Co. KG ei ota vastuuta mahdollisista vahingoista erilaisilla pinnoilla, jotka voivat syntyä valaisimen poistamisen seurauksena. Samoin ei ole vastuussa esineiden vahingoista, jotka eivät pysy riittävästi alustalla ja voivat mahdollisesti pudota, vaikka niissä olisi erityinen liukumista estävä pinnoite.

maglassX GmbH ei ota mitään vastuuta vahingoista, jotka johtuvat silwy®-tarvikkeiden epäasianmukaisesta käytöstä/käsittelystä. Mikäli annat silwy®-alustoja lahjaksi, liitä mukaan käyttöohje. Liukumista estävällä pinnoitteella varustetun tarvikkeen takaosan geelikerroksella on vahva pito pinnalla, joten voit kiinnittää siihen useita silwy®-magnetotuotteita. maglassX GmbH ei ota vastuuta mahdollisista vahingoista erilaisilla pinnoilla (rapattu, puu, keittiökaappi, pöytä, hylly, koristeet jne.), jotka voivat syntyä liukumista estävien tuotteiden poistamisen jälkeen käytön jälkeen.

maglassX GmbH ei myöskään ota vastuuta vahingoista, jotka voivat aiheutua silwy®-magnetotuotteille tai mille tahansa esineille, jotka eivät pysy riittävästi alustalla ja voivat mahdollisesti pudota, vaikka niissä olisi erityinen liukumista estävä pinnoite.

maglassX GmbH ei voi taata silwy®-alustojen pitävyyttä KAIKILLA pinnoilla.



### Sähköiskun vaara!

- Älä käytä laitetta, jos siinä on näkyviä vauriota tai johto tai pistokoe näyttää vialliselta.
- Kytke valaisin vain, jos verkkojännite on sama kuin tyyppikilvessä on ilmoitettu.
- Jos valaisimen latauskaapeli on vaurioitunut, korvaa se vaaran välttämiseksi valmistajalla, jälleenmyyjällä, valtuutetussa huollossa tai muun ammattilaisen toimesta.
- Älä yritä avata kotelointia. Korjauta se sen sijaan teknikolla. Ota yhteyttä huoltoon. Luvaton korjaaminen, väärät liitännät tai virheellinen käyttö epäävät takuun ja vastuun. Käytä vain sellaisia varaosia, jotka vastaavat alkuperäisiä laitetietoja. Valaisin sisältää sähkö- ja mekaanisia osia, jotka suojaavat vaaroilta.
- Älä upota lamppua tai latausjohtoa veteen tai muihin nesteisiin.
- Älä koske pistokkeeseen märillä käsillä.
- Älä vedä pistoketta irti johdosta, vaan suoraan pistokkeesta.
- Pidä valaisin ja latausjohto kaukana tulen ja kuumien pintojen läheltä.
- Älä kanna tuotetta latausjohdosta.
- Aseta latausjohto niin, ettei se aiheuta kaatumisvaaraa.
- Älä säilytä valaisinta niin, että se voi pudota ammeeseen, uima-altaaseen tai pesualtaaseen.
- Älä taivuta latausjohtoa, äläkä altista sitä teräville pinnoille.
- Älä tavoittele veteen joutunutta sähkölaitetta.
- Jos et tällä hetkellä käytä lamppua, puhdista se tai jos vika ilmenee, sammuta lamppu aina ja irrota sen latauskaapeli latausliitännästä.
- Varmista, että lapset eivät laita mitään lamppuun.

# TURVAOHJEET

**!** Vaarallinen lapsille, liikuntarajoitteisille ja psyykkisesti rajoittuneille henkilöille (esim. osittain vammaiset ja vanhukset, joilla fyysinen tai psyykkinen rajoite) tai kokemattomille henkilöille. (esim. vanhemmat lapset). Valaisinta voivat käyttää 8 vuotiaat tai sitä vanhemmat lapset sekä liikuntarajoitteiset, psyykkisesti rajoittuneet tai kokemattomat henkilöt, jos heitä valvotaan tai neuvotaan valaisimen turvallisesta käytöstä ja mahdollisista vaaroista. Lapset eivät saa leikkiä lampun kanssa.

- Älä anna lasten leikkiä pakkausmuovien kanssa, koska siitä voi aiheutua tukehtumisvaara.
- Puhdistamista ja huoltamista lasten toimesta ei saa tehdä ilman valvontaa.
- Älä jätä lampun valvomatta käyttäessäsi sitä.
- Pidä alle 8 vuotiaat kaukana lampusta ja sen kaapelista.

**!** Räjähdyksen ja tulipalon vaara!

Valaisimen ja akun väärä käyttö saattaa aiheuttaa tulipalon ja/tai räjähdyksen.

- Lataa lampun vain mukana toimitetuilla lisävarusteilla ja noudata näissä ohjeissa ilmoitettua jännitettä.
- Älä laita mitään valaisimen tai laturin päälle.
- Pidä lampun kaukana vedestä, muista nesteistä ja kuumista pinnoista.
- Pidä vähintään 5cm etäisyys leimahtaviin materiaaleihin.
- Älä altista lampun liialle lämmölle, kuten suora auringonvalo, tuli, jne.
- Käsittely ja työskentely räjähdysalttiissa ympäristöissä on kiellettyä.

**!** Kemiallisien palovammojen vaara!

- Vuotava akkuneste aiheuttaa palovammoja, jos se on kosketuksessa ihoon tai muihin ruumiin osiin.
- Jos akkunestettä vuotaa, vältä sitä joutumasta iholle tai limakalvoille. Huuhtelee altistuneet alueet välittömästi puhtaalla vedellä ja hakeudu lääkäriin.
- Jos akku vuotaa, käytä suojakäsineitä ja huolehdi vuotaneiden nesteiden puhdistuksesta kuivan imevän pyyhkeen avulla.

**!** Vahinkoriski!

- Magneetit voivat vaikuttaa sydämentahdistimiin. Pidä mahdollisimman suuri etäisyys.

**!** Magnetismi ja ympäristö!

- Vahvojen magneettien vaikutusta ihmiskehoon pidetään kiistanalaisena. Ei ole varmuutta siitä, onko säteily terveydelle hyödyllistä vai haitallista. Magneetteja tulee käsitellä varoen. Puristumisvaara on olemassa. Älä poraa, viilaa tai sahaa paljaita magneetteja.
- silwy®-tuotteet voivat magneettisen voimansa vuoksi vetää puukot ja muut terävät metalliesineet puoleensa. Huolehdi erityisesti siitä, että lapset ovat valvonnassa käyttäessään silwy®-tuotteita.
- Magneetisoituminen voi heikentää pysyvästi magneettien voimaa yhdistämällä samanlaiset napaisuudet tai altistamalla radioaktiiviselle säteilylle!
- Kiintolevyt ja pankkikortit sekä muut elektroniset laitteet, kuten televisiot, näytöt, kellot ja matkapuhelimet, ovat herkkiä voimakkaille magneettikentille. Tiedon menetyksen ja laitteiden vaurioiden vaara. Pidä mahdollisimman suuria turvavälejä (vähintään 1 metri). Magneetteja ei saa sijoittaa lähelle mittareita, kuten kaasumittareita tai kompassia.
- Ilmakuljetuksessa saattaa olla tarpeen vastaava ilmoitus.

**!** Rikkotusmisvaara!

# TURVAOHJEET

Valaisimen epäasiallinen käyttö voi vaurioittaa valaisinta.

- Valonlähde ei ole vaihdettavissa. Koko valaisin on uusittava, jos valonlähteen käyttöikä on tullut täyteen.
- Älä koskaan aseta valaisinta tai latauskaapelia kosketuksiin kuumien pintojen kanssa, kuten uunit ym.
- Aseta lamppu aina tasaiselle, kuivalle, lämpöä kestäväälle ja helposti päästäväälle tasolle. Älä aseta valaisinta reunoilla, josta se voi tippua.
- Lopeta valaisimen tai sen komponenttien käyttö, jos havaitset siinä murtumia, halkeamia tai muodon muutoksia.
- Älä altista valaisinta äärimmäisiin sää olosuhteisiin (sade, lumi, ym.)

 Loukkaantumisvaara

Valaisimen LED on todella kirkas ja se voi vaurioittaa silmiä liian läheltä katsottaessa.

## VALAISIMEN ENSIMMÄINEN KÄYTTÖKERTA

1 Tarkista pakkaus ja valaisin

- Tarkista onko pakkaus ehjä. Sen jälkeen avaa pakkaus ja tarkista kaikki komponentit: valaisin, latauskaapeli ja käyttöohje.
- Tarkista onko valaisimessa vaurioita. Jos havaitset vaurioita, älä käytä valaisinta ja ota yhteys jälleenmyyjään.

Varoitus: Jos avaat pakkauksen terävällä veitsellä varomattomasti, saattaa valaisin tai latausjohto vaurioitua.

2 Lataa valaisin täyteen

- Poista kaikkien laitteiden pakkaukset.
- Aseta valaisin kuivalle tasaiselle alustalle vaakatasoon.
- Kierrä latauskaapeli täysin auki.
- Odota kunnes valaisin on täysin lataantunut.
- Voit aloittaa valaisimen käytön.

## PUHDISTUS

Jos puhdistuksen aika lampun koteloon pääsee vettä se aiheuttaa oikosulun.

- Älä koskaan altista valaisinta vedelle tai muille nesteille.

Rikkoutumisvaara

Valaisimen epäasiallinen käyttö voi vahingoittaa sitä.

- Älä koskaan laita valaisinta tiskikoneeseen. Tämä tuhoaa lampun.
- Älä käytä hankaavia pesuaineita, harjoja tai teräviä puhdistustyökaluja, kuten veitsiä ja lastoja, koska ne vahingoittavat valaisimen pinnan.
- Älä puhdista silwy®-alustojen geelipinnoitetta hankaavilla sienillä tai tiskiharjalla, koska pinta voi naarmuntua tai tylsistyä. Älä laita alustoja astianpesukoneeseen. Jos niiden pito heikkenee, puhdista geelikerros takaosasta juoksevan veden alla (ilman pesuainetta) ennen seuraavaa käyttöä ja anna sen kuivua.

Suosituksia

1 Anna valaisimen täysin jäähtyä.

# TURVAOHJEET

- 2 Puhdista valaisin pehmeällä liinalla, joka on kostutettu haalealla vedellä ja saippualla.
- 3 Anna kaikkien osien kuivua täysin.

## SÄILYTYS/KULJETUS

Ennen varastointia kaikkien osien tulee olla täysin kuivia.

- Suojaa valaisin suoralta auringonvalolta.
- Säilytä valaisin aina kuivassa paikassa
- Säilytä valaisin 5°C - 20°C lämpötilassa niin, että lapset eivät pääse käsiksi siihen.
- Suosittelemme käyttämään alkuperäisiä laatikoita silwy®-liukuestetarvikkeiden ja Sompex-valaisimen kuljetukseen ja säilyttämiseen.

## HÄVITTÄMINEN

Älä heitä valaisinta.

Hävitä pakkaus tyypin mukaan.

Laita pahvit pahvikeräykseen.

Laita kelmut kierrätykseen. (Sovelletaan Euroopan Unionissa ja muissa Euroopan maissa, joissa jätteet kierrätetään erikseen.)



Akkuja ei saa hävittää kotitalousjätteiden mukana! Asiakkaan velvollisuus on hävittää akut riippumatta sisältävätkö ne haitallisia aineita vai ei paikalliseen keräyspisteeseen tai jälleenmyyjälle, jotta ne voidaan kierrättää ympäristöystävällisesti. Ole hyvä ja hävitä koko lamppu (akun kanssa) toimittamalla se paikalliseen kierrätyspisteeseen. Pidä huoli, että akussa ei ole varausta!



Vanhoja laitteita ei saa hävittää kotitalousjätteiden mukana! Jos valaisinta ei voida enää käyttää, on asiakkaan velvollisuus toimittaa se hävitettäväksi paikalliseen keräyspisteeseen. Tällä tavoin varmistamme, että vanhat laitteet eivät kuormita ympäristöä ja ne kierrätetään ympäristöystävällisellä tavalla. Tämän vuoksi laitteet ovat merkittyjä tällä symbolilla.

Jos silwy®-alustaa ei enää käytetä, hävitä se seuraavassa yleisessä keräyspisteessä (metalli).

## TAKUU

Valmistaja myöntää 24 kuukauden takuun silwy®-tarvikkeiden huolellisesta käsittelystä käyttöohjetta noudattaen. Lisäksi takuuseen sovelletaan lakia. silwy®-valikoiman epäasianmukaisesta käytöstä aiheutuneita vahinkoja ei korvata.

Ensimmäisen 24 kuukauden aikana olemme valmiita korjaamaan oikeudenmukaisina tunnetut viat ilman aiheutuneiden lisäkustannusten laskemista. Säilytä mahdollisia takuukorvausvaatimuksia varten ostokuitti tai toimituskuitti toimituspäivämäärällä. Käyttöohjeen ja tuotenumeron säilyttäminen reklamaatiotilanteita varten.

Jos sinulla on kysyttävää tuotteesta, ota yhteyttä valmistajaan:

maglassX GmbH      info@silwy.de  
Spagl-Straße 2      www.silwy.de  
94116 Hutthurm  
Germany

# INSTRUCTION D'UTILISATION

## 1. Utilisez comme indiqué:

Cette lampe sert uniquement à l'éclairage et

- Ne pas être exposé à de fortes charges mécaniques ou à une forte contamination.
- N'être installé et utilisé qu'après inspection de son état au cas où le produit est sale ou a été humidifié lors du stockage.

Le produit silwy® : sets de table

- Retirez le film de protection du dos du set de table et fixez-le sur la surface souhaitée. Grâce à la couche de gel, cela tient sans utiliser de colle, de vis ou de clous. Le set de table peut être retiré de la surface après utilisation sans laisser de résidus. Évitez l'exposition permanente au soleil. L'humidité/dampness durable peut causer des traces de rouille.

Le produit silwy® Metal-Pad 3M

adhère à toutes les surfaces qui sont lisses, scellées ou planes. Les tables en teck doivent être évitées. Les surfaces huilées et inégales ne sont pas non plus recommandées.

- 1) Nettoyez la zone souhaitée au préalable avec un produit dégraissant tel que de l'alcool.
- 2) Au dos du coussinet métallique se trouve un ruban adhésif 3M. Retirez le film protecteur du coussinet.
- 3) Appuyez fermement sur le coussinet et attendez environ 60 minutes avant de l'utiliser.

**Attention:** L'installation du coussinet métallique est permanente. Le retrait peut endommager la surface.

## 2. Données techniques:

Puissance: 2,2W | Tension de fonctionnement: DC 5V-1A | Flux lumineux: 198lm | LED: Osram 2835 SMD | Batterie au lithium: 903050 / 1500mAh\*2 | Temps de charge: 4,5h | Durée de fonctionnement: 90h | Classe: III | Lampe sécurisée: IP65

## 3. Charge:

- 4) Ce produit peut être chargé avec un chargeur de téléphone portable remplissant les critères suivants:  
ENTRÉE: AC220-240V 50/60Hz, SORTIE 5V - 1A, ligne USB 1.5M
- 5) ATTENTION: INTÉRIEUR seulement!
- 6) Placez la lampe sur le socle de charge.
- 7) Dès que la lumière est complètement chargée, la lumière s'éteint.

## 4. Instructions:

- 1.) Allumez la lumière : Appui court (<1s) sur la lumière. Éteignez la lumière : appui court de nouveau (<1s) sur la lumière.
- 2.) Réglez la luminosité de la lumière lorsque la lumière est allumée. Appuyez sur la lumière pendant un certain temps (>1s) pour augmenter l'intensité lumineuse. Une fois que vous retirez votre main de la lumière, l'intensité lumineuse reste la même. Appuyez à nouveau sur la lumière pendant un certain temps (>1s) pour réduire l'intensité lumineuse.
- 3.) Mode température de couleur: (Lampe éteinte) Maintenez enfoncé la lampe pendant un certain temps (4 s). Le témoin lumineux clignote en bleu. En appuyant brièvement (<1 s) sur la lampe, vous pouvez désormais passer entre 2200K et 2700K. En appuyant longuement (> 5 s) sur la lampe, le réglage sera enregistré. Après 10 secondes sans modifications, la sélection de couleur sera automatiquement quittée, et la couleur de lumière et le mode réglés seront enregistrés.

## 5. Avertissement:

- 1) Charger complètement la batterie avant la première utilisation.
- 2) La batterie a une fonction de protection contre les surcharges;
- 3) Veuillez vous référer à la législation environnementale locale pour le recyclage et l'élimination de la batterie.
- 4) Veuillez charger la lampe régulièrement, sinon la durée de vie de la batterie pourrait être affectée.

# CONSIGNES DE SÉCURITÉ

veuillez lire attentivement le mode d'emploi avant d'utiliser la lampe (ici après dénommée «la lampe») et surtout les consignes de sécurité. Le non-respect de ces instructions peut entraîner de graves dommages à la lampe. Conservez ce mode d'emploi pour consultation et pour utilisation ultérieure. Si vous cédez la lampe à des tiers, assurez-vous d'inclure ces consignes de sécurité. Cette notice contient des informations importantes sur la mise en service et la manipulation. Les instructions d'utilisation et de sécurité sont basées sur les normes et règles de l'Union Européenne. De plus, veuillez suivre les directives et les lois spécifiques propres à chaque pays.

## EXPLICATIONS DES SYMBOLES

 Déclaration de conformité. Les produits portant ce symbole sont conformes à toutes les législations communautaires applicables de l'Espace Économique Européen.

 Déclaration de conformité du Royaume-Uni. Les produits marqués de ce symbole sont conformes à toutes les lois britanniques en vigueur.

 Ce symbole montre le code IP de la lampe.

 Ce symbole indique que la lampe est conforme à la classe de protection III.

 Ce symbole indique que l'appareil (par exemple le chargeur) ne doit être utilisé que dans des pièces sèches.

 Ce symbole indique que la lampe est dimmable.

 Ce symbole indique que les piles ne doivent pas être jetées avec les ordures ménagères.

 Ce symbole indique que l'ancien appareil ne doit pas être jeté avec les ordures ménagères.

 Le symbole comprenant des icônes supplémentaires indique que le produit, l'emballage, etc. peuvent être recyclés conformément aux spécifications et que les composants doivent être éliminés séparément à cette fin.

 Ce symbole indique un danger à niveau de risque moyen qui, s'il n'est pas évité, peut entraîner la mort ou des blessures graves.

 Ce symbole indique un danger à niveau de risque faible qui, s'il n'est pas évité, peut entraîner des blessures mineures ou modérées.

# CONSIGNES DE SÉCURITÉ

## SÉCURITÉ

### Utilisation conforme

La lampe est exclusivement conçue pour une utilisation à des températures comprises entre 0° C et 40° C. Elle est exclusivement destinée à un usage privé et non à des utilisations commerciales. N'utilisez la lampe que de la manière décrite dans ce mode d'emploi; toute autre utilisation est considérée comme inappropriée et peut entraîner des dommages matériels ou même des blessures corporelles. La lampe n'est pas un jouet pour les enfants. Le concepteur, fabricant ou revendeur n'assume aucune responsabilité pour les dommages causés par une utilisation incorrecte ou inappropriée. La société Sompex GmbH & Co. KG ne peut être tenue responsable des éventuels dommages causés à diverses surfaces par le retrait de la lampe. De même, elle ne peut être tenue responsable des dommages causés aux objets de toute nature qui, malgré un revêtement antidérapant spécial, ne sont pas correctement fixés sur les sets de table et peuvent éventuellement tomber.

La société maglassX GmbH décline toute responsabilité pour les dommages résultant d'une utilisation/manipulation incorrecte des accessoires silwy®. Si vous offrez des sets de table silwy®, veuillez inclure le mode d'emploi. La couche de gel à l'arrière de l'accessoire antidérapant a une forte adhérence sur la surface respective, vous permettant de fixer plusieurs produits magnétiques silwy®. La société maglassX GmbH ne peut être tenue responsable des éventuels dommages causés à diverses surfaces (enduit, bois, armoires de cuisine, table, étagère, décorations, etc.) résultant du retrait des produits antidérapants après utilisation.

De plus, la société maglassX GmbH décline toute responsabilité pour les dommages causés aux produits magnétiques silwy® ou à tout objet de toute nature qui, malgré un revêtement antidérapant spécial, ne sont pas correctement fixés sur les sets de table et peuvent éventuellement tomber.

La société maglassX GmbH ne peut garantir la responsabilité des sets de table silwy® sur TOUTES les surfaces.

### Risque de choc électrique!

- N'utilisez pas la lampe si elle présente des signes de dommages visibles ou si le cordon d'alimentation et/ou la fiche sont ou semblent défectueux.
- Ne branchez la lampe que si la tension secteur de la prise correspond à celle indiquée sur la plaque signalétique.
- Si le câble de charge de la lampe est endommagé, afin d'éviter tout danger, il doit être remplacé par le fabricant ou le revendeur, son agent de service ou une personne de qualification similaire.
- N'essayez pas d'ouvrir le boîtier. Faites-le réparer par un technicien. Contactez un atelier spécialisé. Les réclamations de responsabilité et de garantie sont exclues en cas de réparations non autorisées, de mauvaise connexion ou de fonctionnement incorrect. En cas de réparation, n'utilisez que des pièces correspondant aux données d'origine de l'appareil. Cette lampe contient des pièces électriques et mécaniques indispensables à la protection contre les sources de danger.
- Ne plongez pas la lampe ou le câble de chargement dans l'eau ou tout autre liquide.
- Ne touchez jamais la fiche avec les mains mouillées.
- Ne retirez jamais la fiche de la prise de chargement par le câble de chargement. Tenez toujours la fiche.

# CONSIGNES DE SÉCURITÉ

- Gardez la lampe et le câble de chargement à distance des flammes et des surfaces chaudes.
- N'utilisez jamais le câble de chargement comme poignée de transport.
- Placez le câble de chargement de manière à éviter tout risque de trébuchement.
- Ne rangez jamais la lampe de façon à ce qu'elle puisse tomber dans une baignoire, un lavabo ou une piscine.
- Ne pliez pas le câble de chargement et ne le placez pas sur des bords tranchants.
- N'attrapez jamais un appareil électrique s'il est tombé dans l'eau.
- Si vous n'utilisez pas la lampe, nettoyez-la ou en cas de panne, éteignez toujours la lampe et débranchez le câble de chargement de la prise de chargement.
- Assurez-vous que les enfants ne peuvent mettre aucun objet dans la lampe.

**!** Dangers pour les enfants et les personnes aux capacités physiques, sensorielles ou mentales réduites (par exemple partiellement handicapés, personnes âgées aux capacités physiques et mentales limitées) ou les personnes ayant un manque d'expérience et de connaissances (par exemple les enfants plus âgés). La lampe peut être utilisée par des enfants âgés de huit ans et plus, et par des personnes ayant des capacités physiques, sensorielles ou mentales réduites ou un manque d'expérience et de connaissances, si elles sont supervisées ou instruites pour l'utilisation sécuritaire de la lampe et comprennent les dangers qui en résultent. Les enfants ne sont pas autorisés à jouer avec la lampe.

- Ne laissez pas les enfants jouer avec le film d'emballage. Les enfants peuvent se coincer et suffoquer en jouant.
- Le nettoyage et l'entretien ne doivent pas être effectués par des enfants sans surveillance.
- Ne laissez pas la lampe sans surveillance lors de son utilisation.
- Éloignez les enfants de moins de huit ans de la lampe et du câble de connexion.

**!** Risque d'explosion et d'incendie!

Une mauvaise manipulation de la lampe et de la batterie peut provoquer une explosion et/ou un incendie.

- Chargez la lampe uniquement avec les accessoires fournis, en respectant la tension indiquée dans ces instructions.
- Ne couvrez pas la lampe ou le chargeur avec des objets ou des vêtements.
- Tenez la lampe éloignée de l'eau, d'autres liquides, des flammes et des surfaces chaudes.
- Maintenez une distance d'au moins 5cm des matériaux inflammables.
- N'exposez pas la lampe à une chaleur excessive telle que la lumière directe du soleil, un feu, etc.
- La manipulation et le traitement dans un environnement explosif sont interdits.

**!** Risque de brûlures chimiques !

- Une fuite de liquide de batterie peut provoquer des brûlures chimiques en cas de contact avec la peau ou d'autres parties du corps.
- Évitez tout contact avec la peau, les yeux et les muqueuses en cas de fuite du liquide de la batterie. Rin-



# CONSIGNES DE SÉCURITÉ

cez immédiatement les zones touchées à l'eau abondamment et consultez immédiatement un médecin.

- En cas de fuite de la batterie, assurez-vous que des gants de protection sont portés et retirez le liquide de batterie renversé avec un chiffon sec et absorbant.

## Danger de dommage!

- Les aimants peuvent affecter le fonctionnement des stimulateurs cardiaques. Maintenez une distance aussi grande que possible.

## Risque de dommage!

- L'impact des aimants puissants sur le corps humain est controversé. On ne sait pas exactement si le rayonnement est bénéfique ou nocif. Les aimants nécessitent une manipulation prudente. Il y a un risque d'écrasement. Ne percez pas, ne limez pas ou ne sciez pas les aimants exposés.
- Les produits silwy® peuvent attirer des objets métalliques pointus en raison de leur force magnétique (par exemple, des couverts). Veillez donc particulièrement à ce que les enfants soient surveillés lorsqu'ils utilisent des produits silwy®.
- La magnétisation peut être réduite de manière permanente en rapprochant des pôles identiques ou en exposant à la radioactivité !
- Les disques durs et les cartes de débit ainsi que d'autres appareils électroniques tels que les téléviseurs, les moniteurs, les horloges et les téléphones portables sont sensibles aux champs magnétiques puissants. Il y a un risque de perte de données et de dommages aux appareils. Gardez donc des distances de sécurité aussi élevées que possible (au moins 1 mètre). De plus, les aimants ne doivent pas être placés à proximité immédiate de compteurs tels que les compteurs de gaz ou la boussole.
- Une déclaration correspondante peut être nécessaire pour le transport aérien.

## Magnétisme et environnement !

Une mauvaise manipulation de la lampe peut l'endommager.

- La source lumineuse de la lampe ne peut pas être remplacée. Lorsque la source lumineuse a atteint la fin de sa durée de vie, remplacez toute la lampe.
- Ne placez jamais la lampe et le câble de chargement en contact ou à proximité de pièces ou de surfaces chaudes comme les plaques de cuisson, etc.
- Placez toujours la lampe sur une surface facilement accessible, sèche, résistante à la chaleur et stable. Ne placez pas la lampe près ou sur le bord d'une surface pour éviter tout risque de chute.
- Arrêtez d'utiliser la lampe si les composants de la lampe présentent des fissures, des fissures ou se déforment.
- N'exposez pas la lampe à de longues conditions météorologiques extrêmes (pluie, neige, etc.)

## Risque de blessure !

La luminosité de la LED est très brillante et la regarder directement peut endommager les yeux.

# CONSIGNES DE SÉCURITÉ

## PREMIÈRE UTILISATION DE LA LAMPE

1 Vérifiez l'emballage et la lampe.

- Vérifiez d'abord s'il y a des pièces endommagées sur l'emballage, puis ouvrez-le et vérifiez tous les composants : la lampe, le câble de chargement et le mode d'emploi.
- Vérifiez si la lampe est endommagée. Si tel est le cas, n'utilisez pas la lampe et contactez le revendeur.

Avertissement : Si vous ouvrez l'emballage sans précaution avec un couteau ou tout autre objet pointu, la lampe et le câble de chargement peuvent être endommagés.

2 Chargez complètement la lampe.

- Retirez tous les emballages des appareils.
- Placez la lampe sur une surface horizontale sèche.
- Déroulez complètement le câble de chargement.
- Attendez que la lampe soit complètement chargée.
- Vous pouvez commencer à utiliser la lampe.

## NETTOYAGE

Le nettoyage de la lampe peut provoquer un court-circuit si de l'eau ou d'autres liquides pénètrent dans le boîtier.

- Ne plongez jamais la lampe dans l'eau ou autres liquides.
- Assurez-vous qu'aucune eau ou autre liquide ne pénètre dans le boîtier.
- Ne nettoyez pas le revêtement en gel des sets de table silwy® avec des éponges abrasives ou une brosse à vaisselle, car cela pourrait endommager ou ternir la surface. Ne mettez pas les sets de table au lave-vaisselle. Si leur adhérence diminue, nettoyez la couche de gel à l'arrière avant la prochaine utilisation sous l'eau courante (sans détergent) et laissez sécher.

Risque de dommage

Une mauvaise manipulation de la lampe peut l'endommager.

- Ne mettez jamais la lampe dans un lave-vaisselle. Cela détruirait la lampe.
- N'utilisez pas d'agents de nettoyage abrasifs, de brosses ou d'outils de nettoyage tranchants tels que des spatules dures, des couteaux, etc. Ceux-ci peuvent endommager la surface de la lampe.

Recommandations

1 Laissez la lampe refroidir complètement.

2 Nettoyez la lampe à l'aide d'un chiffon doux imbibé d'eau tiède et de savon.

3 Laissez toutes les pièces sécher complètement.

## STOCKAGE/TRANSPORT

Avant le stockage, toutes les pièces doivent être complètement sèches.

- Protégez la lampe de la lumière directe du soleil.
- Stockez toujours la lampe dans un endroit sec.

# CONSIGNES DE SÉCURITÉV

- Conservez la lampe hors de portée des enfants, à une température de stockage comprise entre 5° C et 20° C.
- Pour le transport et le stockage des accessoires antidérapants silwy® et de la lampe Sompex, nous recommandons d'utiliser les boîtes d'origine.

## RECYCLAGE

Ne jetez pas la lampe.

Recyclez l'emballage selon la nature.

Mettez le carton avec les déchets papier.

Mettez le film dans la poubelle de déchets recyclables. (Applicable dans l'Union Européenne et dans d'autres pays Européens avec des systèmes de collecte séparée des matières recyclables).

 Les piles ne doivent pas être jetées avec les ordures ménagères ! En tant que consommateur, vous êtes légalement obligé de recycler toutes les piles, qu'elles contiennent des substances nocives ou non, dans un point de collecte de votre quartier ou remettez-les à un commerçant afin qu'elles puissent être éliminées de manière écologique. Veuillez jeter la lampe dans son intégralité (avec la batterie) dans votre point de collecte local. Veuillez-vous assurer que la batterie est déchargée!

 Les anciens appareils ne doivent pas être jetés avec les ordures ménagères ! Si la lampe ne peut plus être utilisée, le consommateur est légalement obligé de recycler les vieux appareils séparément des ordures ménagères, par exemple dans un point de collecte organisé par la mairie. Cela garantit que les déchets sont correctement recyclés et que les effets négatifs sur l'environnement sont évités. Par conséquent, les appareils électriques sont marqués du symbole qui est montré ci-dessus.

Si un set de table silwy® n'est plus utilisé, veuillez le jeter dans le prochain point de collecte public (métal).

## GARANTIE

En cas de manipulation soigneuse des accessoires silwy® conformément au mode d'emploi, le fabricant accorde une garantie de 24 mois à compter de la prise en charge. D'autres réclamations au titre de la garantie sont régies par la loi. Les dommages résultant d'une utilisation incorrecte de la gamme de produits silwy® ne sont pas couverts.

Dans les 24 premiers mois suivant la date d'achat, nous éliminons les défauts reconnus comme légitimes sans facturer les frais accessoires. Conservez le reçu d'achat ou le bon de livraison avec la date de livraison pour toute réclamation éventuelle au titre de la garantie. Tout remboursement en espèces est exclu.

Conservez le mode d'emploi et le numéro d'article en cas de réclamation.

Pour toute question sur le produit, veuillez contacter le fabricant:

maglassX GmbH  
Spagl-Straße 2  
94116 Hutthurm  
Germany

info@silwy.de  
www.silwy.de

# ΟΔΗΓΙΕΣ ΛΕΙΤΟΥΡΓΙΑΣ

## 1. Ακολουθήστε τις οδηγίες:

Αυτό το φωτιστικό χρησιμεύει μόνο για φωτισμό και

- Να μην εκτίθεται σε ισχυρές μηχανικές καταπονήσεις ή πηγές ρύπανσης.
- Να εγκαθίσταται και να τίθεται σε λειτουργία μετά από επιθεώρηση της κατάστασής του σε περίπτωση που είναι βρώμικο ή έχει αναπτύξει υγρασία λόγω των συνθηκών αποθήκευσης.

Το προϊόν silwy®: ταπετσαρίες τραπεζιού

- Αφαιρέστε το προστατευτικό φιλμ από την πίσω πλευρά της ταπετσαρίας τραπεζιού και στερεώστε το στην επιθυμητή επιφάνεια. Λόγω του επιπέδου ζελέ, αυτό κρατάει χωρίς τη χρήση κόλλας, βιδών ή καρφιών. Η ταπετσαρία τραπεζιού μπορεί να αφαιρεθεί χωρίς να αφήνει κατάλοιπα από την επιφάνεια μετά τη χρήση. Αποφύγετε τη μόνιμη έκθεση στον ήλιο. Η διαρκής υγρασία/βροχή μπορεί να προκαλέσει σημάδια σκουριάς.

Το προϊόν silwy® Metal-Pad 3M

προσκολλάται σε όλες τις επιφάνειες που είναι λείες, σφραγισμένες ή επίπεδες. Τα τραπέζια από τικ πρέπει να αποφεύγονται. Οι λαδωμένες και ανώμαλες επιφάνειες επίσης δεν συνιστώνται.

- 1) Καθαρίστε την επιθυμητή περιοχή εκ των προτέρων με ένα απολιπαντικό μέσο, όπως αλκοόλ.
- 2) Στην πίσω πλευρά του μεταλλικού ταμπόν υπάρχει μια κολλητική ταινία 3M. Αφαιρέστε την προστατευτική μεμβράνη από το ταμπόν.
- 3) Πιέστε το ταμπόν σταθερά και περιμένετε περίπου 60 λεπτά πριν το χρησιμοποιήσετε.

**Προσοχή:** Η εγκατάσταση του μεταλλικού ταμπόν είναι μόνιμη. Η αφαίρεση μπορεί να προκαλέσει ζημιά στην επιφάνεια.

## 2. Τεχνικά χαρακτηριστικά:

Ισχύς: 2,2W | Τάση λειτουργίας: DC 5V-1A | Φωτεινή ροή: 198lm | LED: Osram 2835 SMD | Μπαταρία λιθίου: 903050 / 1500mAh\*2 | Χρόνος φόρτισης: 4,5 ώρες | Χρόνος λειτουργίας: 90 ώρες | Κλάση: III | Λάμπα τύπου ασφαλείας: IP65

## 3. Φόρτιση:

- 1) Η φόρτιση του συγκεκριμένου προϊόντος γίνεται μόνο με φορτιστή κινητού τηλεφώνου που πληροί τα ακόλουθα κριτήρια: ΕΙΣΟΔΟΣ: AC220-240V 50/60Hz, ΕΞΟΔΟΣ: 5V – 1A, Καλώδιο USB: 1,5 μέτρα
- 2) ΠΡΟΣΟΧΗ: Να χρησιμοποιείται μόνο σε ΕΣΩΤΕΡΙΚΟΥΣ χώρους!
- 3) Τοποθετήστε τον λαμπτήρα στον σταθμό φόρτισης.
- 4) Μόλις το φως είναι πλήρως φορτισμένο, το φως σβήνει.

## 4. Οδηγίες:

- 1.) Ανάψτε το φως: Κοντό πάτημα (<1s) στο φως. Σβήστε το φως: κοντό πάτημα ξανά (<1s) στο φως.
- 2.) Ρυθμίστε τη φωτεινότητα του φωτός όταν το φως είναι αναμμένο. Πατήστε το φως για μεγαλύτερο χρονικό διάστημα (>1s) για να αυξήσετε τη φωτεινότητα του. Αφού αφαιρέσετε το χέρι σας από το φως, η φωτεινότητα παραμένει ίδια. Πατήστε το φως ξανά για περισσότερο χρόνο (>1s) για να μειώσετε τη φωτεινότητα.
- 3.) Λειτουργία θερμοκρασίας χρώματος: (Το φως είναι απενεργοποιημένο) Πατήστε το φως για περισσότερο χρόνο (4s). Το φωτεινό δείκτη αναβοσβήνει μπλε. Με μια σύντομη πίεση (<1 s) στο φως μπορείτε τώρα να μεταβαίνετε μεταξύ 2200K και 2700K. Με μακρά πίεση (> 5 s) στο φως, η ρύθμιση θα αποθηκευτεί. Μετά από 10 δευτερόλεπτα χωρίς αλλαγές, η επιλογή χρώματος θα εξέλθει αυτόματα, και το ρυθμισμένο χρώμα φωτός και λειτουργία θα αποθηκευτούν.

## 5. Προσοχή:

- 1) Φορτίστε πλήρως την μπαταρία πριν τη χρησιμοποιήσετε για πρώτη φορά.
- 2) Η μπαταρία διαθέτει λειτουργία προστασίας από υπερφόρτιση.
- 3) Παρακαλώ συμβουλευτείτε την τοπική περιβαλλοντική νομοθεσία για την ανακύκλωση και απόρριψη της μπαταρίας.
- 4) Παρακαλώ φορτίζετε τη λάμπα ανά τακτά χρονικά διαστήματα, ειδάλλως μπορεί να επηρεαστεί η διάρκεια ζωής της μπαταρίας.

# ΟΔΗΓΙΕΣ ΑΣΦΑΛΕΙΑΣ

Παρακαλώ διαβάστε προσεκτικά τις οδηγίες λειτουργίας πριν χρησιμοποιήσετε τη λάμπα (εδώ μετά αναφέρεται ως «η λάμπα») και ειδικά τις οδηγίες ασφαλείας. Η μη τήρηση αυτών των οδηγιών ενδέχεται να προκαλέσει σοβαρή ζημιά στη λάμπα. Διατηρήστε αυτές τις οδηγίες λειτουργίας για μελλοντική αναφορά και για περαιτέρω χρήση. Εάν ανάψετε τη λάμπα σε τρίτους, φροντίστε να συμπεριλάβετε αυτές τις οδηγίες ασφαλείας. Αυτή η ειδοποίηση περιέχει σημαντικές πληροφορίες σχετικά με τη θέση σε λειτουργία και τον χειρισμό. Οι οδηγίες λειτουργίας και ασφάλειας βασίζονται στα πρότυπα και τους κανόνες της Ευρωπαϊκής Ένωσης. Επιπλέον, ακολουθήστε τις οδηγίες και τους νόμους για τη χώρα στο εξωτερικό.

## ΕΠΕΞΗΓΗΣΕΙΣ ΣΥΜΒΟΛΩΝ

 Δήλωση συμμόρφωσης. Τα προϊόντα που φέρουν αυτό το σύμβολο συμμορφώνονται με όλη την ισχύουσα κοινοτική νομοθεσία του Ευρωπαϊκού Οικονομικού Χώρου

 UK Δήλωση συμμόρφωσης. Τα προϊόντα που φέρουν αυτό το σύμβολο συμμορφώνονται με όλη την ισχύουσα νομοθεσία του Ηνωμένου Βασιλείου.

 Αυτό το σύμβολο δείχνει τον κώδικα IP της λάμπας.

 Αυτό το σύμβολο υποδεικνύει ότι η λάμπα συμμορφώνεται με την κατηγορία προστασίας III.

 Αυτό το σύμβολο υποδεικνύει ότι η συσκευή (π.χ. φορτιστής) μπορεί να χρησιμοποιηθεί μόνο σε στεγνούς χώρους.

 Αυτό το σύμβολο υποδηλώνει ότι η λάμπα είναι ρυθμιζόμενη.

 Το σύμβολο αυτό υποδεικνύει ότι οι μπαταρίες δεν πρέπει να απορρίπτονται μαζί με τα οικιακά απορρίμματα.

 Αυτό το σύμβολο υποδεικνύει ότι η παλιά συσκευή δεν πρέπει να απορρίπτεται μαζί με τα οικιακά απορρίμματα.

 Το σύμβολο με τα πρόσθετα εικονίδια υποδεικνύει ότι το προϊόν, η συσκευασία κ.λπ. μπορούν να ανακυκλωθούν σύμφωνα με τις προδιαγραφές και ότι τα συστατικά πρέπει να απορρίπτονται χωριστά για το σκοπό αυτό.

 Αυτό το σύμβολο υποδεικνύει έναν κίνδυνο με μεσαίο επίπεδο ρίσκου που, εάν δεν αποφευχθεί, μπορεί να οδηγήσει σε θάνατο ή σοβαρό τραυματισμό.

 Αυτό το σύμβολο υποδεικνύει κίνδυνο με χαμηλό επίπεδο ρίσκου, ο οποίος, εάν δεν αποφευχθεί, μπορεί να οδηγήσει σε μικρό ή μέτριο τραυματισμό.

# ΟΔΗΓΙΕΣ ΑΣΦΑΛΕΙΑΣ

## ΑΣΦΑΛΕΙΑ

Προβλεπόμενη χρήση

The lamp is exclusively designed for the use Η λάμπα έχει σχεδιαστεί αποκλειστικά για χρήση σε θερμοκρασίες που κυμαίνονται μεταξύ 0 ° C και 40 ° C. Είναι αποκλειστικά για ιδιωτική χρήση και όχι για εμπορικές εφαρμογές. Χρησιμοποιείτε μόνο τη λάμπα όπως περιγράφεται σε αυτές τις οδηγίες λειτουργίας. οποιαδήποτε άλλη χρήση θεωρείται ακατάλληλη και μπορεί να οδηγήσει σε υλική ζημιά ή ακόμη και σωματικό τραυματισμό. Η λάμπα δεν είναι παιχνίδι για παιδιά. Ο σχεδιαστής, ο κατασκευαστής ή ο έμπορος δεν αναλαμβάνουν καμία ευθύνη για ζημιές που προκαλούνται από εσφαλμένη ή ακατάλληλη χρήση.

Η Somrex GmbH & Co. KG δεν μπορεί να φέρει ευθύνη για πιθανές ζημιές σε διάφορες επιφάνειες που μπορεί να προκύψουν από την αφαίρεση του φωτιστικού. Επίσης, δεν μπορεί να φέρει ευθύνη για ζημιές σε αντικείμενα οποιασδήποτε φύσης που, παρόλο που έχουν ειδική αντισταθτική επίστρωση, δεν είναι επαρκώς στερεωμένα στις ταπετσαρίες τραπεζιού και ενδέχεται να πέσουν.

Η εταιρεία maglassX GmbH απορρίπτει οποιαδήποτε ευθύνη για ζημιές που προκαλούνται από μη επαρκή χρήση/χειρισμό των αξεσουάρ silwy®. Σε περίπτωση που δωρίσετε τις ταπετσαρίες τραπεζιού silwy®, παρακαλούμε συμπεριλάβετε το εγχειρίδιο χρήσης. Η στρώση ζελέ στην πίσω πλευρά του αντισταθτικού αξεσουάρ έχει ισχυρή κολλητική δύναμη στην κάθε επιφάνεια, επιτρέποντάς σας να στερεώσετε πολλά προϊόντα μαγνητών silwy® πάνω του. Η εταιρεία maglassX GmbH δεν μπορεί να φέρει ευθύνη για πιθανές ζημιές σε διάφορες επιφάνειες (τοίχος, ξύλο, ντουλάπι κουζίνας, τραπέζι, ράφι, διακοσμήσεις, κλπ.) που μπορεί να προκύψουν από την αφαίρεση των αντισταθτικών προϊόντων μετά τη χρήση.

Επίσης, η εταιρεία maglassX GmbH δεν μπορεί να φέρει ευθύνη για ζημιές σε προϊόντα μαγνητών silwy® ή σε αντικείμενα οποιασδήποτε φύσης που, παρόλο που έχουν ειδική αντισταθτική επίστρωση, δεν είναι επαρκώς στερεωμένα στις ταπετσαρίες τραπεζιού και ενδέχεται να πέσουν.

Η εταιρεία maglassX GmbH δεν μπορεί να εγγυηθεί την ασφάλεια των ταπετσαριών τραπεζιού silwy® σε ΟΛΕΣ τις επιφάνειες.



**Κίνδυνος ηλεκτροπληξίας!**

- Μην χρησιμοποιείτε τη λάμπα εάν εμφανίζει σημάδια ορατής ζημιάς ή εάν το καλώδιο τροφοδοσίας ή / και το βύσμα είναι ή φαίνεται να είναι ελαττωματικό.
- Συνδέστε τη λάμπα μόνο εάν η τάση δικτύου της πρίζας ταιριάζει με εκείνη που αναφέρεται στην πινακίδα.
- Εάν το καλώδιο φόρτισης της λάμπας έχει υποστεί ζημιά, προκειμένου να αποφευχθούν κίνδυνοι, πρέπει να αντικατασταθεί από τον κατασκευαστή ή τον αντιπρόσωπο, τον αντιπρόσωπο σέρβις του ή ένα παρόμοιο εξειδικευμένο άτομο.
- Μην προσπαθήσετε να ανοίξετε το περίβλημα. Αντ' αυτού, το επισκευάστε το από έναν τεχνικό. Επικοινωνήστε με ένα εξειδικευμένο εργαστήριο. Οι αξιώσεις ευθύνης και εγγύησης εξαιρούνται σε περίπτωση μη εξουσιοδοτημένων επισκευών, ακατάλληλης σύνδεσης ή εσφαλμένης λειτουργίας. Σε περίπτωση επισκευών, χρησιμοποιήστε μόνο ανταλλακτικά που αντιστοιχούν στα αρχικά δεδομένα της συσκευής. Αυτή η λάμπα περιέχει ηλεκτρικά και μηχανικά μέρη που είναι απαραίτητα για την προστασία από πηγές κινδύνου.
- Μην βυθίζετε τη λάμπα ή το καλώδιο φόρτισης σε νερό ή άλλα υγρά.

# ΟΔΗΓΙΕΣ ΑΣΦΑΛΕΙΑΣ

- Μην αγγίζετε ποτέ το βύσμα με βρεγμένα χέρια.
- Μην τραβάτε ποτέ το βύσμα από την υποδοχή φόρτισης από το καλώδιο φόρτισης. Κρατάτε πάντα το βύσμα.
- Κρατήστε τη λάμπα και το καλώδιο φόρτισης μακριά από φλόγες και θερμές επιφάνειες.
- Μην χρησιμοποιείτε ποτέ το καλώδιο φόρτισης ως λαβή μεταφοράς.
- Τοποθετήστε το καλώδιο φόρτισης με τέτοιο τρόπο ώστε να μην αποτελεί κίνδυνο πεσίματος.
- Μην αποθηκεύετε ποτέ τη λάμπα έτσι ώστε να μπορεί να πέσει σε μπανιέρα, νιπτήρα ή στην πισίνα.
- Μην λυγίζετε το καλώδιο φόρτισης και μην το τοποθετείτε σε αιχμηρές άκρες.
- Μην προσπαθήσετε να πιάσετε ποτέ ηλεκτρική συσκευή εάν έχει πέσει στο νερό.
- Εάν δεν χρησιμοποιείτε αυτήν τη στιγμή τη λάμπα, καθαρίστε την ή εάν προκύψει σφάλμα, απενεργοποιήστε πάντα τη λάμπα και αποσυνδέστε το καλώδιο φόρτισης από την πρίζα φόρτισης.
- Βεβαιωθείτε ότι τα παιδιά δεν μπορούν να βάλουν αντικείμενα στη λάμπα.

**!** Κίνδυνοι για παιδιά και άτομα με μειωμένες σωματικές, αισθητηριακές ή διανοητικές ικανότητες (π.χ. μερική αναπηρία, ηλικιωμένα άτομα με περιορισμένες σωματικές και διανοητικές ικανότητες) ή άτομα με έλλειψη εμπειρίας και γνώσης (π.χ. μεγαλύτερα παιδιά). Ο λαμπτήρας μπορεί να χρησιμοποιηθεί από παιδιά ηλικίας οκτώ και άνω και από άτομα με μειωμένη σωματική, αισθητηριακή ή πνευματική ικανότητα ή έλλειψη εμπειρίας και γνώσης, εάν εποπτεύονται ή καθοδηγούνται για την ασφαλή χρήση της λάμπας και κατανοούν τους κινδύνους που προκύπτουν. Τα παιδιά δεν επιτρέπεται να παίζουν με τη λάμπα.

- Μην αφήνετε τα παιδιά να παίζουν με την μεμβράνη της συσκευασίας. Τα παιδιά μπορούν να πιαστούν σε αυτή και να πνιγούν παίζοντας.
- Ο καθαρισμός και η συντήρηση δεν πρέπει να πραγματοποιούνται από παιδιά χωρίς επίβλεψη.
- Μην αφήνετε τη λάμπα χωρίς επιτήρηση κατά τη λειτουργία της.
- Κρατήστε τα παιδιά κάτω των 8 ετών μακριά από τη λάμπα και το καλώδιο σύνδεσης.

**!** Κίνδυνος έκρηξης και πυρκαγιάς!

Ο λανθασμένος χειρισμός της λάμπας και της μπαταρίας μπορεί να προκαλέσει έκρηξη ή / και πυρκαγιά.

Κίνδυνος έκρηξης και πυρκαγιάς!

- Φορτίζετε μόνο τη λάμπα με τα παρεχόμενα αξεσουάρ, λαμβάνοντας υπόψη την τάση που αναφέρεται σε αυτές τις οδηγίες.
- Μην καλύπτετε τη λάμπα ή τη συσκευή φόρτισης με αντικείμενα ή ρούχα.
- Κρατήστε τη λάμπα μακριά από νερό, άλλα υγρά, φλόγες και θερμές επιφάνειες.
- Διατηρείτε απόσταση τουλάχιστον 5 cm από εύφλεκτα υλικά.
- Μην εκθέτετε τη λάμπα σε υπερβολική θερμότητα, όπως άμεση ηλιοφάνεια, φωτιά κ.λπ.
- Η χειριστική εργασία και η επεξεργασία σε περιβάλλον με κίνδυνο έκρηξης απαγορεύεται.

**!** Κίνδυνος χημικών εγκαυμάτων!

- Η διαρροή υγρού της μπαταρίας μπορεί να προκαλέσει χημικά εγκαύματα εάν έρθει σε επαφή με το δέρμα ή άλλα μέρη του σώματος.
- Αποφύγετε την επαφή με το δέρμα, τα μάτια και τους βλεννογόνους, εάν διαρρεύσει υγρό μπαταρίας. Ξεπλύνετε αμέσως τις πληγές με άφθονο καθαρό νερό και ζητήστε αμέσως ιατρική βοήθεια.
- Σε περίπτωση διαρροής μπαταρίας, βεβαιωθείτε ότι φοράτε προστατευτικά γάντια και αφαιρέστε το υγρό της μπαταρίας που έχει χυθεί με ένα στεγνό, απορροφητικό πανί.

# ΟΔΗΓΙΕΣ ΑΣΦΑΛΕΙΑΣ

## Κίνδυνος ζημιάς!

- Οι μαγνήτες μπορεί να επηρεάσουν τη λειτουργία των βηματοδοτών καρδιάς. Πρέπει να τηρείται μια όσο το δυνατόν μεγαλύτερη απόσταση.

## Μαγνητισμός και περιβάλλον!

- Η επίδραση ισχυρών μαγνητών στο ανθρώπινο σώμα είναι αμφιλεγόμενη. Δεν είναι απολύτως γνωστό εάν η ακτινοβολία έχει θεραπευτικές ή βλαπτικές επιπτώσεις. Οι μαγνήτες απαιτούν προσεκτική χρήση. Υπάρχει κίνδυνος διαμόρφωσης. Μην τρυπάτε, λιμάρετε ή κόβετε ελεύθερους μαγνήτες.
- Τα προϊόντα silwy® μπορούν να προσελκύσουν αιχμηρά, μεταλλικά αντικείμενα (όπως μαχαιροπήρουνα) λόγω της μαγνητικής τους δύναμης. Για τον λόγο αυτό, είναι ιδιαίτερα σημαντικό να επιβλέπετε τα παιδιά κατά τη χρήση των προϊόντων silwy®.
- Η μαγνητοποίηση μπορεί να μειωθεί μόνιμα από τη συγχώνευση των ίδιων πόλων ή από την έκθεση σε ραδιενέργεια!
- Οι σκληροί δίσκοι και οι κάρτες EC, καθώς και άλλες ηλεκτρονικές συσκευές όπως τηλεοράσεις, οθόνες υπολογιστών, ρολόγια και κινητά τηλέφωνα είναι ευάλωτα σε ισχυρά μαγνητικά πεδία. Υπάρχει κίνδυνος απώλειας δεδομένων και ζημιά των συσκευών. Συνεπώς, κρατήστε όσο το δυνατόν μεγαλύτερες αποστάσεις ασφαλείας (τουλάχιστον 1 μέτρο). Επίσης, οι μαγνήτες δεν πρέπει να τοποθετούνται κοντά σε μετρητές όπως μετρητές αερίου ή πυξίδες.
- Μπορεί να απαιτείται αντίστοιχη δήλωση για τον αερομεταφορέα.

## Κίνδυνος ζημιάς!

Ο ακατάλληλος χειρισμός της λάμπας μπορεί να την καταστρέψει.

- Η πηγή φωτός στη λάμπα δεν μπορεί να αντικατασταθεί. Όταν η πηγή φωτός φτάσει στο τέλος της διάρκειας ζωής της, αντικαταστήστε ολόκληρη τη λάμπα.
- Μην τοποθετείτε ποτέ τη λάμπα και το καλώδιο φόρτισης σε επαφή με ή κοντά σε καυτά μέρη ή επιφάνειες όπως εστίες φούρνου κ.λπ.
- Τοποθετείτε πάντα τη λάμπα σε μια εύκολα προσβάσιμη, στεγνή, ανθεκτική στη θερμότητα και σταθερή επιφάνεια. Μην τοποθετείτε τη λάμπα κοντά ή στην άκρη της επιφάνειας για να αποφύγετε τυχόν κίνδυνο πτώσης.
- Σταματήστε να χρησιμοποιείτε τη λάμπα εάν τα εξαρτήματα της λάμπας έχουν ρωγμές, σχισμές ή έχουν παραμορφωθεί.
- Μην εκθέτετε τη λάμπα σε βαριά καιρικά φαινόμενα (βροχή, χιόνι κ.λπ.)

## Κίνδυνος τραυματισμού!

Το φως της λυχνίας LED είναι πολύ φωτεινό και κοιτάζοντας το άμεσα μπορεί να βλάψει τα μάτια.

### ΠΡΩΤΗ ΧΡΗΣΗ ΤΗΣ ΛΑΜΠΑΣ

1 Ελέγξτε τη συσκευασία και τη λάμπα

- Ελέγξτε εάν υπάρχουν φθαρμένα εξαρτήματα στη συσκευασία, στη συνέχεια, ανοίξτε το και ελέγξτε όλα τα εξαρτήματα: τη λάμπα, ένα καλώδιο φόρτισης και τις οδηγίες λειτουργίας.
- Ελέγξτε εάν η λάμπα έχει υποστεί ζημιά. Σε αυτήν την περίπτωση, μην χρησιμοποιείτε τη λάμπα και επικοινωνήστε με τον αντιπρόσωπο.



# ΟΔΗΓΙΕΣ ΑΣΦΑΛΕΙΑΣ

Προειδοποίηση: Εάν ανοίξετε τη συσκευασία απρόσεκτα με ένα αιχμηρό μαχαίρι ή με οποιοδήποτε άλλο αιχμηρό αντικείμενο, η λάμπα και το καλώδιο φόρτισης μπορεί να υποστούν ζημιά.

## 2 Φορτίστε πλήρως τη λάμπα

- Αφαιρέστε όλες τις συσκευασίες από τις συσκευές.
- Τοποθετήστε τη λάμπα σε στεγνή, οριζόντια επιφάνεια.
- Ξετυλίξτε πλήρως το καλώδιο φόρτισης.
- Περιμένετε μέχρι να φορτιστεί πλήρως η λάμπα
- Μπορείτε να αρχίσετε να χρησιμοποιείτε τη λάμπα

## ΚΑΘΑΡΙΣΜΟΣ

Ο καθαρισμός της λάμπας μπορεί να προκαλέσει βραχυκύκλωμα εάν το νερό ή άλλα υγρά έχουν εισέλθει στο περίβλημα.

- Μην βυθίζετε ποτέ τη λάμπα σε νερό ή άλλα υγρά.
- Βεβαιωθείτε ότι δεν εισέρχεται νερό ή άλλα υγρά στο περίβλημα.
- Μην καθαρίζετε τη στρώση ζελέ της ταπετσαρίας τραπεζιού silwy® με σφουγγαρίστρες ή βουρτσάκια πιάτων, διότι αυτό μπορεί να προκαλέσει γρατζουνιές ή να θολώσει την επιφάνεια. Μην τοποθετείτε τα ταπετσαρίες τραπεζιού στο πλυντήριο πιάτων. Εάν η πρόσφυση μειωθεί, καθαρίστε τη στρώση ζελέ στην πίσω πλευρά πριν από την επόμενη χρήση με άφθονο νερό (χωρίς απορρυπαντικό) και αφήστε να στεγνώσει.

## Κίνδυνος ζημιάς

Ο ακατάλληλος χειρισμός της λάμπας μπορεί να την καταστρέψει.

- Μην βάζετε ποτέ τη λάμπα στο πλυντήριο πιάτων. Αυτό θα καταστρέψει τη λάμπα.
- Μην χρησιμοποιείτε λειαντικά καθαριστικά, βούρτσες ή αιχμηρά εργαλεία καθαρισμού όπως σκληρές σπάτουλες, μαχαίρια κ.λπ. Αυτά μπορεί να προκαλέσουν ζημιά στην επιφάνεια της λάμπας.

## Συστάσεις

1 Αφήστε τη λάμπα να κρυώσει εντελώς.

2 Καθαρίστε τη λάμπα χρησιμοποιώντας ένα μαλακό πανί βρεγμένο με χλιαρό νερό και σαπούνι.

3 Αφήστε όλα τα μέρη να στεγνώσουν εντελώς.

## ΑΠΟΘΗΚΕΥΣΗ/ΜΕΤΑΦΟΡΑ

Πριν από την αποθήκευση, όλα τα μέρη πρέπει να είναι εντελώς στεγνά.

- Προστατέψτε τη λάμπα από το άμεσο ηλιακό φως.
- Φυλάσσετε πάντα τη λάμπα σε ξηρό μέρος.
- Αποθηκεύστε τη λάμπα μακριά από παιδιά, κλειστή με ασφάλεια σε θερμοκρασία αποθήκευσης μεταξύ 5 ° C και 20 ° C.
- Για τη μεταφορά και την αποθήκευση του αντιολισθητικού αξεσουάρ silwy® και του φωτιστικού Sompex, συνιστούμε τη χρήση των αρχικών κουτιών.

# ΟΔΗΓΙΕΣ ΑΣΦΑΛΕΙΑΣ

## ΑΠΟΡΡΙΨΗ

Μην πετάτε τη λάμπα.

Απορρίψτε τη συσκευασία ανάλογα με τον τύπο.

Βάλτε την κάρτα και το χαρτόνι με τα απορρίμματα χαρτιού.

Βάλτε μεμβράνη στον ανακυκλώσιμο συλλέκτη απορριμμάτων. (Εφαρμόζεται στην Ευρωπαϊκή Ένωση και σε άλλες ευρωπαϊκές χώρες με συστήματα για τη ξεχωριστή συλλογή ανακυκλώσιμων).



Οι μπαταρίες δεν πρέπει να απορρίπτονται με οικιακά απορρίμματα! Ως καταναλωτής, είστε νομικά υποχρεωμένος να απορρίψετε όλες τις μπαταρίες, είτε περιέχουν επιβλαβείς ουσίες είτε όχι, σε ένα σημείο συλλογής στη γειτονιά σας ή να τις παραδώσετε σε έναν έμπορο, ώστε να μπορούν να απορριφθούν με φιλικό προς το περιβάλλον τρόπο. Απορρίψτε πλήρως τη λάμπα (με την μπαταρία) στο τοπικό σημείο συλλογής. Βεβαιωθείτε ότι η μπαταρία έχει αποφορτιστεί!



Οι παλιές συσκευές δεν πρέπει να απορρίπτονται με οικιακά απορρίμματα! Εάν η λάμπα δεν μπορεί πλέον να χρησιμοποιηθεί, ο καταναλωτής είναι νομικά υποχρεωμένος να απορρίψει παλιές συσκευές ξεχωριστά από τα οικιακά απορρίμματα, π.χ. σε ένα σημείο συλλογής που διοργανώνει το τοπικό συμβούλιο. Αυτό διασφαλίζει ότι τα απόβλητα ανακυκλώνονται σωστά και ότι αποφεύγονται αρνητικές περιβαλλοντικές επιπτώσεις. Επομένως, οι ηλεκτρικές συσκευές επισημαίνονται με το σύμβολο που εμφανίζεται εδώ. Εάν μια ταπετσαρία τραπεζιού silwy® δεν χρησιμοποιείται πλέον, παρακαλούμε απορρίψτε την στην πλησιέστερη δημόσια συλλογή (μέταλλο).

## ΕΓΓΥΗΣΗ

Στην περίπτωση που το αξεσουάρ silwy® χειρίζεται με προσοχή σύμφωνα με τις οδηγίες χρήσης, ο κατασκευαστής παρέχει εγγύηση 24 μηνών από την παραλαβή. Επιπλέον αξιώσεις εγγύησης καθορίζονται από το νόμο. Δεν αντικαθίστανται οι ζημίες που προκύπτουν από την ακατάλληλη χρήση της σειράς προϊόντων silwy®.

Εντός των πρώτων 24 μηνών από την ημερομηνία αγοράς, επιδιορθώνουμε τα αναγνωρισμένα δυνάμει δικαιώματος ελαττώματα χωρίς χρέωση των παραγόμενων επιπλέον εξόδων. Διατηρήστε την απόδειξη αγοράς ή το τιμολόγιο με την ημερομηνία παράδοσης για πιθανές αξιώσεις εγγύησης. Η αμοιβή μετρητών είναι απαγορευμένη.

Διατηρήστε το εγχειρίδιο χρήσης και τον κωδικό προϊόντος για περίπτωση επαναφοράς.

Για οποιαδήποτε ερωτήσεις σχετικά με το προϊόν, παρακαλούμε επικοινωνήστε με τον κατασκευαστή:

maglassX GmbH  
Spagl-Straße 2  
94116 Hutthurm  
Germany  
info@silwy.de  
www.silwy.de

# HASZNÁLATI UTASÍTÁS

## 1. A terméket kizárólag az utasítások szerint használja:

Ez a lámpa kizárólag világításra szolgál, és

- A terméket semmilyen esetben se tegye ki mechanikai terhelés vagy erős szennyeződés veszélyének.
- A terméket csak részletes ellenőrzést követően szerelje fel és üzemeltesse. Használat előtt győződjön meg arról, hogy a termék nem sérült, porosodott vagy párásodott be a tárolás során.

A silwy® Place mats termék

- Húzza le a helymatták hátoldaláról a védőfóliát, és rögzítse azt a kívánt felületre. A zseléréteg segítségével ez ragad a ragasztó, csavarok vagy szögek használata nélkül. A helymattát használat után maradéktalanul eltávolíthatja a felületről. Kerülje a tartós napsugárzást. A tartós nedvesség / nedvesség rozsdafoltokat okozhat.

A silwy® Metal-Pad 3M

termék minden sima, lezárt vagy egyenletes felületre tapad. A teakfa felületeket kerülni kell. Az olajos és egyenetlen felületek szintén nem ajánlottak.

- 1) A kívánt területet előzetesen tisztítsa meg zsíroldószerezrel, például alkohollal.
- 2) A fém párna hátoldalán található egy 3M ragasztószalag. Távolítsa el a védőfóliát a párnáról.
- 3) Nyomja meg erősen a párnát, és várjon körülbelül 60 percet, mielőtt használatba venné.

**Figyelem:** A fém párna telepítése állandó. Eltávolítása károsíthatja a felületet.

## 2. Műszaki adatok:

Teljesítmény 2,2W | Üzemi feszültség: DC 5V-1A | Fényáram: 198lm | LED izzó: Osram 2835 SMD | Lítiumelem: 903050 / 1500mAh\*2 | Töltési idő: 4,5 óra | Működési idő: 90 óra | Osztály: III | Biztonsági lámpa: IP65

## 3. Töltés:

- 1) A terméket telefonos készülék töltőjével is töltheti, amennyiben az megfelel az alábbi leírásoknak:  
BEMENET: AC220-240V 50/60Hz, OUTPUT 5V – 1A, USB 1.5M
- 2) FIGYELEM: Csak beltérben tölthető!
- 3) Helyezze a lámpát a töltőállomásba.
- 4) Amint a fény teljesen feltöltődik, a fény kikapcsol.

## 4. Útmutató:

- 1.) Kapcsolja be a fényt: Rövid nyomás (<1s) a fényre. Kapcsolja ki a fényt: ismételt rövid nyomás (<1s) a fényre.
- 2.) Hangolja a fényt, amikor a fény be van kapcsolva. Nyomja meg hosszabb ideig (>1s) a fényt a fényerő növeléséhez. Miután eltávolítja a kezét a fényről, a fényerő változatlan marad. Nyomja meg újra hosszabb ideig (>1s) a fényt a fényerő csökkentéséhez.
- 3.) Színhőmérséklet mód: (Lámpa kikapcsolva) Nyomja meg a lámpát hosszabb ideig (4 s). A jelzőfény kék színűen villog. Rövid nyomással (<1 s) a lámpára most már váltogathat 2200K és 2700K között. Hosszú nyomással (> 5 s) a lámpára a beállítás mentésre kerül. 10 másodpercnyi változás nélkül a színválasztás automatikusan kilép, és a beállított fény színe és módja mentésre kerül.

## 5. Figyelem:

- 1) Az első használat előtt tölts fel teljesen az akkumulátort.
- 2) A lámpában lévő elem túltöltés elleni védelemmel rendelkezik.
- 3) Az elem újra hasznosításával vagy ártalmatlanításával kapcsolatban, kérjük, olvassa el a lakhelyére érvényes környezetvédelmi törvényeket.
- 4) A töltény hiánya befolyásolhatja az akkumulátor élettartamát, ezért kérjük, helyezze fel tölteni a terméket rendszeresen.

# BIZTONSÁGI ÚTMUTATÓ

Kérjük, a lámpa (a továbbiakban: „a lámpa”) használata előtt olvassa el figyelmesen a használati útmutatót, különösen a biztonsági utasításokat. Az utasítások figyelmen kívül hagyása a lámpa károsodásához vezethet. Őrizze meg a használati útmutatót a jövőbeli tájékozódás és további felhasználás céljából. Ha a lámpát továbbadja harmadik félnek, feltétlenül mellékelje a biztonsági útmutatót is. A tájékoztató fontos tudnivalókat tartalmaz az üzembe helyezésről és a kezeléssel. A használati és biztonsági útmutató az Európai Unióban érvényes szabványok és szabályok alapján készült. Ezenkívül kérjük, hogy vegye figyelembe az adott országban érvényes irányelveket és törvényeket is.

## JELMAGYARÁZAT

 Megfelelőségi nyilatkozat. Az itt látható jellel ellátott termékek teljesítik az EGT-irányelvek összes követelményét.

 Egyesült Királyság Megfelelőségi nyilatkozat. Az ezzel a szimbólummal jelölt termékek megfelelnek az összes vonatkozó brit jogszabálynak.

 A szimbólum a lámpa IP-kódját jelöli.

 A szimbólum azt jelzi, hogy a lámpa megfelel a III. érintésvédelmi osztály előírásainak.

 A szimbólum azt jelöli, hogy az eszköz (pl. töltő) kizárólag száraz helyiségekben használható.

 A szimbólum azt jelöli, hogy a lámpa szabályozható fényerejű.

 A szimbólum azt jelzi, hogy a telepek és akkumulátorok nem kerülhetnek a háztartási hulladékba.

 A szimbólum azt jelzi, hogy a leselejtezett termék nem kerülhet a háztartási hulladékba.

 A további ikonokkal ellátott szimbólum azt jelzi, hogy a termék, a csomagolás stb. az előírásoknak megfelelően újrahasznosítható, és hogy az alkatrészeket e célból külön kell ártalmatlanítani.

 A szimbólum közepes kockázatú veszélyt jelöl, melyet ha nem kerülnek el, az súlyos, akár halálos sérülésekhez vezethet.

 A szimbólum alacsony kockázatú veszélyt jelöl, melyet ha nem kerülnek el, az kisebb vagy közepesen súlyos sérülésekhez vezethet.

# BIZTONSÁGI ÚTMUTATÓ

## BIZTONSÁG

### Rendeltetészerű használat

A lámpát kizárólag 0°C és 40°C közötti hőmérsékleten történő használatra tervezték. Kizárólag személyes használatra készült, kereskedelmi használatra nem alkalmas. A lámpa kizárólag a jelen használati útmutatónak megfelelően használható. A rendeltetésellenes használat anyagi károkhoz vagy akár személyi sérüléshez vezethet. A lámpa nem gyermekjáték. A tervező, a gyártó vagy a forgalmazó a nem rendeltetészerű vagy hibás használatból eredő károkért nem vállal felelősséget.

A Sompex GmbH & Co. KG nem vállal felelősséget a lámpa eltávolításával járó esetleges károkért, amelyek különböző felületeken keletkezhetnek. Ezenkívül nem vállal felelősséget semmilyen tárgy károsodásáért, amelyek a helymattákra nem megfelelően rögzíthetők, és esetleg leeshetnek a használat során, annak ellenére, hogy speciális csúszásgátló bevonattal rendelkeznek.

A maglassX GmbH elutasít minden felelősséget azokért a károkért, amelyek a silwy® kiegészítők nem megfelelő használatával / kezelésével járnak. Ha a silwy® helymattákat ajándékba adja, mindenképpen mellékelje a használati útmutatót. Az Anti-Rutsch-Zubehör hátoldalán lévő zseléréteg erős tapadást biztosít a megfelelő felületen, így több silwy® mágneses terméket is rögzíthet rá. A maglassX GmbH nem vállal felelősséget azokért a károkért, amelyek a csúszásgátló termékek eltávolításával járnak a használat után, különböző felületeken (vakolat, fa, konyhaszekrény, asztal, polc, dekoráció stb.). előfordulhatnak.

Ugyancsak a maglassX GmbH nem vállal felelősséget a silwy® mágneses termékek vagy bármilyen tárgy károsodásáért, amelyek a helymattákra nem megfelelően rögzíthetők, és esetleg leeshetnek a használat során, annak ellenére, hogy speciális csúszásgátló bevonattal rendelkeznek.

A maglassX GmbH nem tudja garantálni a silwy® helymatták felelősségét MINDEN felületen.



### Áramütés veszélye!

- Ne használja a lámpát, ha azon sérüléseket lát, vagy ha a hálózati csatlakozósinór és/vagy a hálózati csatlakozó meghibásodott vagy látszólag az.
- Csak akkor csatlakoztassa a lámpát, ha a csatlakozóaljzat hálózati feszültsége megegyezik az adattáblán feltüntetett értékkel.
- Ha a lámpa töltőkábele megsérült, a veszélyek elkerülése érdekében azt a gyártónak vagy a forgalmazónak, azok szervizképviselőjének vagy egy hasonló megfelelően képezett személynek kell kicserélnie.
- Ne próbálja felnyitni a készülékházat. Bízva inkább műszaki szakemberre a javítást. Forduljon erre szakosodott javítóműhelyhez. Mentessük a felelősség, valamint a jótállási kötelezettség alól, amennyiben szakszerűtlen javítás, helytelen csatlakoztatás vagy rendeltetésellenes használat történt. Javítás esetén kizárólag olyan alkatrészeket használjon, amelyek megfelelnek az eredeti eszközadatoknak. A lámpa olyan elektromos és mechanikus alkatrészeket tartalmaz, amelyek elengedhetetlenek a veszélyforrásokkal szembeni védelemhez.
- Ne merítse vízbe vagy egyéb folyadékba a lámpát vagy a töltőkábelt.
- Soha ne fogja meg nedves kézzel a hálózati csatlakozót.
- Soha ne húzza ki a csatlakozót a töltőaljzatból a töltőkábelnél fogva. Mindig tartsa a csatlakozót.

# BIZTONSÁGI ÚTMUTATÓ

- Tartsa a lámpát és a töltőkábelt lángtól és forró felületektől távol.
- Soha ne használja a töltőkábelt hordozófogantyúként.
- Helyezze a töltőkábelt úgy, hogy elkerülje a lebillenés veszélyét.
- Soha ne tegye olyan helyre a lámpát, ahonnan az a kádba, mosdókagylóba vagy medencébe eshet.
- Ne hajlítsa meg a töltőkábelt, és ne helyezze éles peremekre.
- Soha ne nyúljon vízbe esett elektromos készülék után.
- Tisztításakor, amikor éppen nem használja a lámpát, illetve ha üzemzavar lép fel, mindig kapcsolja ki a lámpát és válassza le a töltőkábelt a töltőaljzatról.
- Ügyeljen arra, hogy a lámpába a gyermekek ne dugjanak semmilyen tárgyat bele.

**!** Veszélyek a gyermekekre és a csökkent fizikai, érzékszervi vagy szellemi képességekkel rendelkező (pl. részleges fogyatékossgal élő, korlátozott fizikai és szellemi képességekkel rendelkező idős emberek), illetve a tapasztalattal és tudással nem rendelkező személyekre nézve (pl. idősebb gyermekek). A lámpát 8 éves vagy annál idősebb gyermekek, és csökkent fizikai, érzékszervi vagy szellemi képességekkel rendelkező személyek, illetve a tapasztalattal és tudással nem rendelkező személyek abban az esetben használhatják, ha felügyelet alatt állnak, és előzőleg tájékoztatták őket a lámpa használatának biztonságos módjáról, továbbá megértették a használathoz kapcsolódó kockázatokat. A lámpával a gyermekek nem játszhatnak.

- Ne engedje, hogy a gyermekek a csomagolófóliával játsszanak. Játék közben a gyermekek belegabalyodhatnak és megfulladhatnak.
- Tisztítást és felhasználói karbantartást gyermekek felügyelet nélkül nem végezhetnek.
- Használat közben ne hagyja felügyelet nélkül a lámpát.
- Tartsa távol a 8 év alatti gyermekeket a lámpától és a csatlakozókábeltől.

**!** Robbanás- és tűzveszély!

A lámpa és az akkumulátor rendeltetésellenes használata robbanást és/vagy tüzet okozhat.

- Kizárólag a mellékelt tartozékokkal töltsse fel a lámpát, ügyelve az útmutatóban megadott feszültségre.
- Ne takarja le a lámpát vagy a töltőkészüléket tárgyakkal vagy ruházattal.
- Tartsa távol a lámpát víztől, egyéb folyadékoktól, lángtól és forró felületektől.
- Tartsa legalább 5 cm távolságra a gyúlékony anyagoktól.
- Ne tegye ki a lámpát túlzott hőnek, például közvetlen napsugárzásnak, tűznek stb.
- A kezelés és a feldolgozás robbanásveszélyes környezetben tilos.

**!** Vegyi anyagok okozta égési sérülés veszélye!

- A szivárgó akkumulátorfolyadék vegyi anyagok okozta égési sérülésekhez vezethet, ha az a bőrrel vagy a test más részeivel érintkezésbe kerül.
- Ha az akkumulátor szivárog, ügyeljen arra, hogy a folyadék ne kerüljön érintkezésbe a bőrrel, szemmel és nyálkahártyával. Az érintett területeket azonnal öblítse le bő, tiszta vízzel, és haladéktalanul forduljon orvoshoz.
- Szivárgó akkumulátor esetén gondoskodjon védőkesztyű viseléséről, és száraz, nedvszívó ruhával távolítsa el a kiszivárgott folyadékot.

**!** Károsodási veszély!

A mágnesek hatással lehetnek a szívritmus-szabályozók működésére. Tartsa megfelelő távolságot.

# BIZTONSÁGI ÚTMUTATÓ

## Mágnesesség és környezet!

- A erős mágnesek hatása az emberi testre vitatott. Nem tudjuk pontosan, hogy a sugárzás gyógyító vagy káros hatással van-e. A mágnesek óvatos kezelést igényelnek. Összenyomódási veszély áll fenn. A szabadon álló mágneseket ne fúrja, ne reszelje vagy ne vágja.
- A silwy® termékek a mágneses erejük révén éles, fémes tárgyakat (például evőeszközöket) vonzhatnak. Kérjük, ügyeljen arra, hogy a silwy® termékek használata közben gyermekeket mindig felügyelje.
- A mágneses polarizáció tartósan csökkenthető azonos pólusok összeillesztésével vagy radioaktivitással történő kitérítéssel!
- Merevlemezek és EC-kártyák, valamint egyéb elektronikai eszközök, például TV-készülékek, monitorok, órák és mobiltelefonok érzékenyek az erős mágneses mezőkre. Adatvesztés és a készülékek károsodása fenyeget. Tartsa minél nagyobb biztonsági távolságban őket (legalább 1 méter). A mágneseket semmilyen körülmények között ne helyezze közvetlenül olyan mérők mellé, mint például a gázmérő vagy a iránytű.
- Lehet, hogy a légi fuvarozás során megfelelő nyilatkozat szükséges.

## Károsodás veszélye!

A rendeltetésellenes használat a lámpa károsodásához vezethet.

A lámpatestben elhelyezett fényforrás nem cserélhető. Amennyiben a fényforrás elérte élettartamának végét, cserélje ki az egész lámpát.

- Soha ne helyezze a lámpát és a töltőkábelt forró alkatrészekhez vagy felületekhez, vagy azok közelébe, például főzőlapok stb.
- A lámpát mindig könnyen hozzáférhető, száraz, hőálló és stabil felületre helyezze. Ne helyezze a lámpát a felület peremére vagy annak közelébe, hogy elkerülje a leesés veszélyét.
- Ha a lámpa alkatrészein repedések vagy megvetemedések láthatók vagy deformálódott, ne használja azt.
- Ne tegye ki a lámpát szélsőséges időjárási körülményeknek (eső, hó stb.)

## Sérülésveszély!

A LED fénye nagyon erős, és károsíthatja a szemet, ha közvetlenül belenéz.

## A LÁMPA ELSŐ HASZNÁLATA

### 1 Ellenőrizze a csomagolást és a lámpát

- Elsőként ellenőrizze, hogy nem látható-e sérülés a csomagoláson, majd nyissa ki és ellenőrizze az összes alkotóelemet: a lámpát, a töltőkábelt és a használati utasítást.
- Ellenőrizze, hogy nem látható-e sérülés a lámpán. Amennyiben igen, ne vegye használatba a lámpát, és lépjen kapcsolatba a forgalmazóval.

Figyelem: Ha a csomagolást figyelmetlenül, éles késsel vagy más hegyes tárggyal nyitja ki, akkor kárt tehet a lámpában és a töltőkábelben.

### 2 Töltse fel teljesen a lámpát

- Távolítsa el minden csomagolást az eszközökről.
- Helyezze a lámpát száraz, vízszintes felületre.
- Tekerje le teljesen a töltőkábelt.
- Várjon, amíg a lámpa teljesen feltöltődik
- Elkezdheti használni a lámpát

# BIZTONSÁGI ÚTMUTATÓ

## TISZTÍTÁS

A lámpa tisztítása során a burkolat alá beszivárgó víz vagy egyéb folyadék rövidzárlatot okozhat.

- Soha ne merítse vízbe vagy egyéb folyadékba a lámpát.
- Ügyeljen arra, hogy ne kerüljön víz vagy egyéb folyadék a burkolatba.
- Ne tisztítsa a silwy® helymatták zselébevonatát dörzsölőszivaccsal vagy mosogatókefével, mert a felület karcolódhat vagy tompulhat. Ne helyezze a helymattákat mosogatógépbe. Ha a tapadásuk gyengül, tisztítsa meg a helymatták hátoldalán lévő zseléréteget a következő használat előtt folyó víz alatt (mosószert nélkül), majd hagyja megszáradni.

## Károsodás veszélye

A rendeltetésellenes használat a lámpa károsodásához vezethet.

- Soha ne tegye a lámpát mosogatógépbe. Ez tönkretelheti a lámpát.
- Ne használjon dörzsölő hatású anyagokat, keféket vagy éles szélű szerszámot, például kaparóspatulát, kést stb. Ezek károsíthatják a lámpa felületét.

## Javaslatok

- 1 Hagyja teljesen lehűlni a lámpát.
- 2 Tisztítsa meg a lámpát langyos, szappanos vízzel megnedvesített puha ruhával.
- 3 Hagyja az összes részt teljesen megszáradni.

## TÁROLÁS / SZÁLLÍTÁS

Tárolás előtt minden alkatrésznek teljesen száraznak kell lennie.

- Óvja a lámpát a közvetlen napsugárzástól.
- A lámpát mindig száraz helyen tárolja.
- A lámpát gyermekek elől biztonságosan elzárva, 5°C és 20°C közötti tárolási hőmérsékleten tárolja.
- A silwy® Anti-Rutsch-Zubehör és a Sompex-lámpa szállításához és tárolásához javasoljuk az eredeti dobozok használatát.

## HULLADÉKKEZELÉS

Ne dobja ki a lámpát.

A csomagolást szétválogatva tegye a hulladékba.

A kartont és papírt a papír szelektív hulladékgyűjtőbe tegye.

A fóliát a műanyag szelektív hulladékgyűjtőbe tegye. (Az Európai Unión belül alkalmazandó, illetve azokban az országokban, ahol van szelektív hulladékgyűjtés).



A telepek és akkumulátorok nem kerülhetnek a háztartási hulladékba! A fogyasztónak törvényi kötelezettsége, hogy a használt elemeket és akkumulátorokat a lakókörnyezetében felállított gyűjtőpontokon vagy a kereskedésben leadja, függetlenül attól, hogy azok káros anyagot tartalmaznak vagy sem. Így érhető el, hogy azok bekerüljenek a környezetbarát hulladékkezelési rendszerbe. Kérjük, hogy a lámpát teljes egészében (az akkumulátorral együtt) a legközelebbi gyűjtőállomáson adja le. Kérjük, győződjön meg arról, hogy az akkumulátor lemerült!



# BIZTONSÁGI ÚTMUTATÓ

 A leselejtezett termék nem kerülhet a háztartási hulladék közé! Amennyiben a lámpa használhatatlanná válik, a törvény előírásai szerint minden felhasználó köteles azt a háztartási hulladéktól elkülöníteni és a legközelebbi gyűjtőállomáson leadni. Így biztosítható a kidobott készülékek szakszerű újrahasznosítása és megelőzhető a környezet károsítása. Az elektromos készülékek ezért vannak ellátva az itt látható jelöléssel.

Ha a silwy® helymattát már nem használja, kérjük, vigye el azt a következő közösségi gyűjtőhelyre (fém).

## JÓTÁLLÁS

A silwy® kiegészítők gondos kezelése esetén és a használati útmutató betartása mellett a gyártó 24 hónap jótállást vállal a vásárlás időpontjától számítva. További igények a törvény által szabályozottak. A silwy® termékcsalád nem megfelelő használatából eredő károk nem kerülnek megtérítésre.

A vásárlástól számított első 24 hónapon belül a jogosnak elismert hibákat megszüntetjük, anélkül, hogy az okozott mellékkiadásokat külön kiszámláznánk. A jótállási igények esetén őrizze meg a vásárlási bizonylatot vagy a szállítólevél mellékét a szállítás dátumával. Készpénz-visszafizetés nem lehetséges. Reklamáció esetén őrizze meg a használati útmutatót és a termékkódját.

A termékkel kapcsolatos kérdésekkel kérjük, lépjen kapcsolatba a gyártóval:

maglassX GmbH  
Spagl-Straße 2  
94116 Hutthurm  
Germany

info@silwy.de  
www.silwy.de

# ISTRUZIONI OPERATIVE

## 1. Utilizzare come indicato:

Questo apparecchio serve solo per l'illuminazione e

- Non essere esposto a carichi pesanti a livello meccanico od a qualsiasi tipo di sporco.
- Essere installato ed utilizzato solamente previo controllo delle sue condizioni, nel caso in cui il prodotto sia sporco oppure risulti inumidito nella fase di deposito.

Il prodotto silwy® Place mats

- Togliere la pellicola protettiva dal retro del place mats e fissarlo sulla superficie desiderata. Grazie allo strato di gel, questo si tiene senza l'uso di colla, viti o chiodi. Dopo l'uso, il place mats può essere rimosso dalla superficie senza lasciare residui. Evitare l'esposizione permanente alla luce solare. L'umidità / l'acqua persistente può causare macchie di ruggine.

Il prodotto silwy® Metal-Pad 3M

aderisce a tutte le superfici che sono lisce, sigillate o piane. I tavoli in teak devono essere evitati. Anche le superfici oliate e irregolari non sono consigliate.

- 1) Pulisci l'area desiderata in anticipo con un detergente sgrassante, come l'alcol.
- 2) Sul retro del pad metallico è presente un nastro adesivo 3M. Rimuovi la pellicola protettiva dal pad.
- 3) Premi il pad saldamente e attendi circa 60 minuti prima di utilizzarlo. Premi il pad saldamente e attendi circa 60 minuti prima di utilizzarlo.

**Attenzione:** L'installazione del pad metallico è permanente. La rimozione può causare danni alla superficie.

## 2. Scheda tecnica:

Potenza 2,2W | Tensione d'esercizio: DC 5V-1A | Flusso luminoso: 198lm | LED: Osram 2835 SMD | Batteria al litio: 903050 / 1500mAh\*2 | Tempo di ricarica: 4,5h | Autonomia: 90h | Classe: III ILampada di sicurezza: IP65

## 3. Ricarica:

- 1) Questo prodotto può essere ricaricato tramite un telefonino che rispetchi i seguenti criteri:  
ALIMENTAZIONE: AC220-240V 50/60Hz, USCITA 5V – 1A, linea USB 1.5M
- 2) ATTENZIONE: Usare solamente all'INTERNO!
- 3) Posizionare la lampada nella stazione di ricarica.
- 4) Non appena la luce è completamente carica, la luce si spegne.

## 4. Istruzioni:

- 1.) Accendete la luce: Breve pressione (<1s) sulla luce. Spegnerla la luce: breve pressione di nuovo (<1s) sulla luce.
- 2.) Regolate la luminosità della luce quando la luce è accesa. Premete la luce per un periodo più lungo (>1s) per aumentare l'intensità luminosa. Una volta che togliete la mano dalla luce, l'intensità luminosa rimane la stessa. Premete nuovamente la luce per un periodo più lungo (>1s) per ridurre l'intensità luminosa.
- 3.) Modalità temperatura colore: (Lampada spenta) Premere la lampada per un tempo più lungo (4 s). La spia lampeggia blu. Con una breve pressione (<1 s) sulla lampada è ora possibile passare tra 2200K e 2700K. Con una lunga pressione (> 5 s) sulla lampada, l'impostazione verrà salvata. Dopo 10 secondi senza modifiche, la selezione del colore verrà automaticamente interrotta, e il colore della luce impostato e la modalità verranno salvati.

## 5. Attenzione:

- 1) Caricare completamente la batteria prima di usarla per la prima volta.
- 2) La batteria possiede una funzione di protezione dal sovraccarico;
- 3) Si prega di fare riferimento alle leggi ambientali locali per istruzioni su come riciclare o smaltire la batteria.
- 4) Si prega di ricaricare la lampada con regolarità, altrimenti la durata della batteria potrebbe risentirne.

# ISTRUZIONI DI SICUREZZA

Leggere attentamente le istruzioni per l'uso e in particolare le istruzioni di sicurezza prima di utilizzare questo apparecchio (di seguito denominato « lampada»). L'inosservanza di queste istruzioni può essere causa di gravi danni alla lampada. Conservare queste istruzioni d'uso per riferimenti futuri e per l'uso successivo. Se si cede la lampada a terze persone, includere queste istruzioni di sicurezza. Questo avviso contiene informazioni importanti per la messa in funzione e l'uso. Le istruzioni per l'uso e di sicurezza si basano sulle norme e regole dell'Unione Europea. Inoltre, si prega di seguire le direttive e le leggi specifiche del paese all'estero.

## SPIEGAZIONE DEI SIMBOLI

 Dichiarazione di conformità. I prodotti contrassegnati con questo simbolo sono conformi a tutte le normative comunitarie applicabili dello Spazio Economico Europeo.

 Il simbolo con icone aggiuntive indica che il prodotto, l'imballaggio, ecc. possono essere riciclati secondo le specifiche e che i componenti devono essere smaltiti separatamente a questo scopo.

 Questo simbolo mostra il codice IP (o marcatura Internazionale di Protezione) della lampada.

 Questo simbolo indica che la lampada è conforme alla classe di protezione III.

 Questo simbolo indica che il dispositivo (ad es. caricabatterie) può essere utilizzato solo in locali asciutti.

 This symbol indicates that the lamp is dimmable.

 Questo simbolo indica che le batterie non devono essere smaltite con i rifiuti domestici.

 Questo simbolo indica che il vecchio apparecchio non deve essere smaltito con i rifiuti domestici.

 Il simbolo con icone aggiuntive indica che il prodotto, l'imballaggio, ecc. possono essere riciclati secondo le specifiche e che i componenti devono essere smaltiti separatamente a questo scopo.

 Questo simbolo indica un pericolo con medio livello di rischio che, se non evitato, può causare lesioni gravi e persino mortali.

 Questo simbolo indica un pericolo con un basso livello di rischio che, se non evitato, può causare lesioni minori o moderate.

# ISTRUZIONI DI SICUREZZA

## SICUREZZA

### Destinazione d'uso

La lampada è progettata esclusivamente per essere utilizzata a temperature comprese tra 0°C e 40°C. È destinata esclusivamente ad uso privato e non ad applicazioni commerciali. Utilizzare la lampada solo come descritto in queste istruzioni per l'uso; qualsiasi altro uso è considerato non appropriato e può causare danni materiali o anche lesioni personali. La lampada non è un giocattolo per bambini. Il progettista, il produttore o il rivenditore non si assume alcuna responsabilità per danni causati da un uso scorretto o inappropriato.

La Sompex GmbH & Co. KG non può essere ritenuta responsabile per eventuali danni che potrebbero verificarsi su varie superfici a seguito della rimozione della lampada. Allo stesso modo, non può essere ritenuta responsabile per eventuali danni a oggetti di qualsiasi tipo che, nonostante il rivestimento antiscivolo speciale, non siano adeguatamente fissati ai place mats e possano cadere.

La maglassX GmbH declina ogni responsabilità per i danni causati da un uso/manipolazione non corretti degli accessori silwy®. Se si regalano i place mats silwy®, si consiglia di allegare sempre le istruzioni per l'uso. Lo strato di gel sul retro degli accessori antiscivolo ha una forte aderenza sulla superficie specifica, consentendo di fissare più prodotti magnetici silwy® su di esso. La maglassX GmbH non può essere ritenuta responsabile per eventuali danni a varie superfici (intonaco, legno, mobile da cucina, tavolo, scaffale, decorazioni, ecc.) che potrebbero verificarsi a seguito della rimozione degli accessori antiscivolo dopo l'uso.

Allo stesso modo, la maglassX GmbH non può essere ritenuta responsabile per i danni ai prodotti magnetici silwy® o a oggetti di qualsiasi tipo che, nonostante il rivestimento antiscivolo speciale, non siano adeguatamente fissati ai place mats e possano cadere durante l'uso.

La maglassX GmbH non può garantire la responsabilità dei place mats silwy® su TUTTE le superfici.



### Rischio di scossa elettrica!

- Non mettere in funzione la lampada se presenta segni di danni visibili o se il cavo di alimentazione e/o la spina sono o sembrano essere difettosi.
- Collegare la lampada solo dopo essersi assicurati che la tensione di rete della presa a spina corrisponde a quella indicata sull'etichetta dei dati tecnici.
- Per evitare pericoli, se il cavo di carica della lampada è danneggiato, deve essere sostituito dal produttore o dal rivenditore, dal suo servizio di assistenza tecnica o comunque da una persona qualificata.
- Non tentare di aprire l'involucro. Per qualsiasi riparazione rivolgersi invece ad un tecnico. Contattare un'officina specializzata. In caso di riparazioni non autorizzate, collegamento non corretto o funzionamento errato, sono escluse responsabilità e diritti di garanzia. Per le riparazioni, utilizzare solo parti che corrispondono ai dati originali dell'apparecchio. Questa lampada contiene parti elettriche e meccaniche indispensabili per la protezione da fonti di pericolo.
- Non immergere mai la lampada o il cavo di carica in acqua o altri liquidi.
- Non toccare mai la spina con le mani bagnate.
- Non staccare mai la spina dalla presa tirando il cavo. Tenere sempre la spina.

# ISTRUZIONI DI SICUREZZA

- Tenere la lampada e il cavo di ricarica lontani da fiamme e superfici calde.
- Non utilizzare mai il cavo come maniglia di trasporto.
- Posizionare il cavo di carica in modo che non sia un pericolo di inciampo.
- Non riporre mai la lampada vicino a vasca da bagno, lavandino o Piscina, per evitare che possa caderci dentro.
- Non piegare il cavo di carica e non posizionarlo su spigoli.
- Non prendere mai un apparecchio elettrico se è caduto in acqua.
- Se al momento non si utilizza la lampada, se si vuole pulirla o se si verifica un guasto, spegnere sempre la lampada e scollegare il cavo di ricarica dalla presa di corrente.
- Assicurarsi che i bambini non possano mettere oggetti nella lampada.

**!** Pericoli per bambini e persone con ridotte capacità fisiche, sensoriali o mentali (ad es. disabili parziali, anziani con limitate capacità fisiche e mentali) o persone con mancanza di esperienza e di conoscenze (ad es. bambini più grandi). Questo articolo può essere utilizzato da bambini a partire dagli 8 anni di età e inoltre da persone con ridotte capacità fisiche, sensoriali o mentali o che manchino di esperienza e conoscenze specifiche, purché siano sorvegliati o istruiti relativamente all'utilizzo sicuro dell'articolo e dei pericoli che ne possono derivare. Ai bambini non è consentito giocare con la lampada.

- La pellicola di imballaggio non deve essere lasciata alla portata dei bambini, in quanto possono rimanere impigliati e soffocare mentre giocano.
- La pulizia e la manutenzione non devono essere effettuate da bambini senza supervisione di adulti.
- Non lasciare la lampada incustodita durante il funzionamento.
- Tenere i bambini di età inferiore agli otto anni lontano dalla lampada e dal cavo di collegamento.

**!** Rischio di esplosione e di incendio!

L'uso improprio della lampada e della batteria può causare un'esplosione e/o un incendio.

- Caricare la lampada solo con gli accessori in dotazione, verificando che la tensione sia quella indicata in queste istruzioni.
- Evitare di coprire la lampada o il dispositivo di carica con oggetti o indumenti.
- Tenere la lampada lontano da acqua, altri liquidi, fiamme e superfici calde.
- Mantenere una distanza di almeno 5 cm dai materiali infiammabili.
- Non esporre la lampada a fonti di calore eccessivo come il sole diretto, il fuoco, ecc.
- La manipolazione e la lavorazione in un ambiente potenzialmente esplosivo sono vietate.

**!** Rischio di ustioni chimiche!

- La perdita di liquido della batteria se viene a contatto con la pelle o altre parti del corpo, può causare ustioni chimiche.
- Se il liquido della batteria fuoriesce, evitare il contatto con la pelle, gli occhi e le mucose. Sciacquare immediatamente le zone coinvolte con abbondante acqua pulita e consultare immediatamente un medico.
- Se si verifica una perdita di liquido della batteria, indossare guanti protettivi e rimuovere il liquido della batteria fuoriuscito con un panno asciutto e assorbente.

# ISTRUZIONI DI SICUREZZA

## Rischio di danni!

- I magneti possono influenzare il funzionamento dei pacemaker. Mantenere una distanza il più ampia possibile.

## Magnetismo e ambiente!

- L'influenza dei magneti forti sul corpo umano è controversa. Non si sa con certezza se la radiazione sia benefica o dannosa. I magneti richiedono un'attenzione particolare. C'è pericolo di schiacciamento. Non forare, limare o segare i magneti esposti.
- I prodotti silwy® possono attirare oggetti metallici appuntiti grazie alla loro forza magnetica (ad esempio, posate). Si prega quindi di fare particolare attenzione alla sorveglianza dei bambini durante l'uso dei prodotti silwy®.
- La magnetizzazione può essere permanentemente ridotta accoppiando poli uguali o sottoponendoli a radiazioni.
- Dischi rigidi e carte di credito, così come altri dispositivi elettronici come TV, monitor, orologi e telefoni cellulari, sono sensibili ai forti campi magnetici. C'è il rischio di perdita di dati e danni ai dispositivi. Mantenere distanze di sicurezza il più ampie possibile (almeno 1 metro). Inoltre, i magneti non devono essere posizionati nelle immediate vicinanze di contatori come quelli del gas o della bussola.
- Potrebbe essere necessaria una dichiarazione adeguata durante il trasporto aereo.

## Rischio di danni!

Un utilizzo inappropriato della lampada può danneggiarla.

- Non si possono sostituire le sorgenti luminose della lampada. Quando la sorgente luminosa ha raggiunto la fine del suo ciclo di vita, sostituire l'intera lampada.
- Non collocare mai la lampada e il cavo di carica a contatto o nelle vicinanze di parti o superfici calde come i piani di cottura dei forni, ecc.
- Collocare sempre la lampada su una superficie di facile accesso, asciutta, resistente al calore e stabile. Non posizionare la lampada vicino o sul bordo di una superficie per evitare qualsiasi rischio di caduta.
- Quando i componenti della lampada hanno crepe, fessure o si deformano, smettere di usare la lampada.
- Non lasciare la lampada esposta ad agenti atmosferici (pioggia, neve, ecc.)

## Rischio di lesioni!

La luce del LED ha una luminosità molto elevata e guardandola direttamente si rischia di danneggiare gli occhi.

### **PRIMO UTILIZZO DELLA LAMPADA**

1 Controllare l'imballaggio e la lampada

- Verificare se ci sono parti danneggiate sulla confezione, quindi aprirla e controllare tutti i componenti: la lampada, il cavo di carica e le istruzioni per l'uso.
- Verificare se la lampada è danneggiata. In tal caso, non utilizzare la lampada e contattare il rivenditore.

Attenzione: Se si apre la confezione con un coltello tagliente o con altri oggetti appuntiti, la lampada e il cavo di carica potrebbero danneggiarsi.

# ISTRUZIONI DI SICUREZZA

## 2 Caricare completamente la lampada

- Togliere tutti gli imballaggi dai dispositivi.
- Appoggiare la lampada su una superficie asciutta e orizzontale.
- Svolgere in tutta la sua lunghezza il cavo di carica.
- Attendere che la Lampada sia completamente carica
- La lampada può iniziare a funzionare

## PULIZIA

Se acqua o altri liquidi penetrano nell'involucro durante la pulizia della lampada, potrebbero causare un cortocircuito.

- Attenzione a non immergere mai la lampada in acqua o in altri liquidi.
- Assicurarsi che non entrino acqua o altri liquidi nell'involucro.
  
- Non pulire il rivestimento in gel dei place mats silwy® con spugne abrasive o spazzole per piatti, altrimenti la superficie potrebbe danneggiarsi o opacizzarsi a causa dei graffi. Non mettere i place mats in lavastoviglie. Se la loro aderenza diminuisce, pulire lo strato di gel sul retro prima del prossimo utilizzo sotto acqua corrente (senza detersivo) e lasciarlo asciugare.

## Rischio di danni

Un uso inappropriato della lampada può danneggiarla.

- Non mettere mai la lampada in lavastoviglie. Ciò distruggerebbe la lampada.
- Non utilizzare detergenti abrasivi, spazzole o strumenti di pulizia affilati come spatole dure, coltelli, ecc. Questi possono danneggiare la superficie della lampada.

## Raccomandazioni

1 Lasciare raffreddare completamente la lampada.

2 Pulire la lampada con un panno morbido inumidito con acqua tiepida e sapone.

3 Fare asciugare completamente tutte le parti.

## STOCCAGGIO/TRASPORTO

Prima di essere conservate, tutte le parti devono essere completamente asciutte.

- Proteggere la lampada dalla luce diretta del sole.
- Conservare sempre la lampada in un luogo asciutto.
- Conservare la lampada fuori dalla portata dei bambini, chiusa in modo sicuro in un ambiente con una temperatura compresa tra 5°C e 20°C.
- Per il trasporto e la conservazione degli accessori antiscivolo silwy® e della lampada Sompex, si consiglia di utilizzare le scatole originali.

# ISTRUZIONI DI SICUREZZA

## SMALTIMENTO

Non lanciare la lampada.

Smaltire l'imballaggio secondo il tipo.

Mettere carta e cartone con i rifiuti di carta.

Mettere la pellicola nel raccoglitore dei rifiuti riciclabili. (Applicabile nell'Unione Europea e in altri Paesi Europei con sistemi di raccolta differenziata dei materiali riciclabili).



Le batterie non devono essere smaltite con i rifiuti domestici! In qualità di consumatori, siete obbligati per legge a smaltire tutte le batterie, che contengano o meno sostanze nocive, in un punto di raccolta nel vostro quartiere o a consegnarle a un commerciante in modo che possano essere smaltite nel rispetto dell'ambiente. Si prega di smaltire completamente la lampada (con la batteria) presso il punto di raccolta locale. Assicurarsi che la batteria sia scarica!



I vecchi apparecchi non devono essere smaltiti con i rifiuti domestici! Se la lampada non può più essere utilizzata, il consumatore è obbligato per legge a smaltire i vecchi apparecchi separatamente dai rifiuti domestici, ad esempio presso un punto di raccolta organizzato dal comune. In questo modo si garantisce che i prodotti di scarto vengano riciclati correttamente e che si evitino effetti negativi sull'ambiente. Pertanto, gli apparecchi elettrici sono contrassegnati con il simbolo qui raffigurato.

Se un place mats silwy® non viene più utilizzato, si prega di smaltirlo presso il successivo punto di raccolta pubblico (metallico).

## GARANZIA

Con una corretta manipolazione degli accessori silwy® nel rispetto delle istruzioni per l'uso, il produttore offre una garanzia di 24 mesi dalla consegna. Altri diritti di garanzia sono disciplinati dalla legge. I danni derivanti dall'uso improprio della gamma di prodotti silwy® non verranno sostituiti.

Entro i primi 24 mesi dalla data di acquisto, eliminiamo i difetti riconosciuti come legittimi senza addebitare i costi accessori. Conservare lo scontrino o la lettera di consegna con la data di consegna per eventuali reclami di garanzia. Il rimborso in contanti non è possibile. Conservare le istruzioni per l'uso e il numero di articolo in caso di reclamo.

Per domande sul prodotto, contattare il produttore:

maglassX GmbH  
Spagl-Straße 2  
94116 Hutthurm  
Germany

info@silwy.de  
www.silwy.de



# LIETOŠANAS INSTRUKCIJA

## 1. Lietot atbilstoši norādījumiem:

Šī lampa ir paredzēta tikai apgaismojumam, un

- Nedrīkst pakļaut lielām mehāniskām slodzēm vai spēcīgam piesārņojumam.
- Drīkst uzstādīt un izmantot tikai pēc stāvokļa pārbaudes, ja produkts ir netīrs vai uzglabāšanas laikā ir samitrināts.

silwy® Sēdekļi

- Noņemiet aizsargplēvi no sēdekļa aizmugures un nostipriniet to uz vēlamās virsmas. Pateicoties želejas slānim, tas turas bez līmes, skrūvēm vai nagliem. Pēc lietošanas sēdekļus var viegli noņemt no virsmas, neuzlaižot atstājumus. Pastāvīga saules starojuma izvairīšanās ir ieteicama. Pastāvīgs mitrums / slapjums var izraisīt rūsas plankumus.

Produkts silwy® Metal-Pad 3M

pielīp pie visām virsmām, kas ir gludas, noslēgtas vai vienmērīgas. Izvairieties no tīkkoka virsmām. Arī eļļotas un nevienmērīgas virsmas nav ieteicamas.

- 1) Vēlamo vietu iepriekš notīriet ar taukus šķīdinošu līdzekli, piemēram, spirtu.
- 2) Metāla paliktņa aizmugurē ir 3M līmlente. Noņemiet aizsargplēvi no paliktņa.
- 3) Stingri piespiediet paliktņi un pagaidiet aptuveni 60 minūtes pirms lietošanas.

**Uzmanību:** Metāla paliktņa uzstādīšana ir pastāvīga. Noņemšana var radīt virsmas bojājumus.

## 2. Tehniskie dati:

Jauda 2,2W | Darba spriegums: DC 5V-1A | Gaismas plūsma: 198lm | LED: Osram 2835 SMD

Litija baterija: 903050 / 1500mAh\*2 | Uzlādes laiks: 4,5h | Darbības laiks: 90h | Klase: III

Drošības tipa lampa: IP65

## 3. Uzlādēšana:

- 1) Šo ierīci var uzlādēt ar mobilā tālruņa lādētāju, kas atbilst šādiem kritērijiem:

IEVADE: AC220-240V 50/60Hz, IZVADE 5V – 1A, USB vads 1,5M

- 2) UZMANĪBU: Tikai IEKŠTELP S!

- 3) Levietojiet lampu uzlādes stacijā

- 4) Kad gaisma ir pilnīgi uzlādēta, gaisma izslēdzas.

## 4. Instrukcija:

1.) Ieslēdziet gaismu: Īss nospiešana (<1s) uz gaismas. Izslēdziet gaismu: atkārtota īsa nospiešana (<1s) uz gaismas.

2.) Regulējiet gaismas spilgtumu, kad gaisma ir ieslēgta. Nospiediet gaismu ilgāku laiku (>1s), lai palielinātu gaismas intensitāti. Kad noņemat roku no gaismas, gaismas intensitāte paliek nemainīga.

Nospiediet gaismu ilgāk (>1s), lai samazinātu gaismas intensitāti.

3.) Krāsu temperatūras režīms: (Gaisma izslēgta) Nospiediet gaismu ilgāk (4 s). Indikatora gaismiņš mirgo zilā krāsā. Ar īsu nospiešanu (<1 s) uz gaismas tagad varat pārslēgt starp 2200K un 2700K. Ar ilgu nospiešanu (>5 s) uz gaismas iestatījums tiks saglabāts. Pēc 10 sekundēm bez izmaiņām krāsu izvēle tiks automātiski pārtraukta, un iestatītā gaismas krāsa un režīms tiks saglabāts.

## 5. Uzmanību:

- 1) Pirms pirmās lietošanas reizes pilnībā uzlādējiet akumulatoru.

- 2) Baterijai ir aizsardzības funkcija pret pārslodzi.

- 3) Lūdzu, ievērojiet vietējos vides aizsardzības tiesību aktus par bateriju pārstrādi un iznīcināšanu.

- 4) Lūdzu, regulāri uzlādējiet lampu, pretējā gadījumā var tikt ietekmēts baterijas darbības ilgums.

# DROŠĪBAS INSTRUKCIJAS

Lūdzu, uzmanīgi izlasiet lietošanas instrukciju, pirms lietojat lampu (turpmāk tekstā – “lampa”), it īpaši uzmanību pievēršot drošības instrukcijām. Šo instrukciju neievērošana var izraisīt nopietnus lampas bojājumus. Saglabājiet šo lietošanas instrukciju turpmākai uzziņai un lietošanai. Ja nododat lampu trešajām personām, noteikti līdzi dodiet šīs drošības instrukcijas. Šis paziņojums ietver svarīgu informāciju par lampas nodošanu ekspluatācijā un lietošanu. Lietošanas un drošības instrukcijas ir balstītas uz Eiropas Savienības standartiem un noteikumiem. Papildus, lūdzu, ievērojiet arī ārvalstu noteiktās vadlīnijas un likumus.

## SIMBOLU SKAIDROJUMI

 Atbilstības deklarācija. Produkti, kas marķēti ar šo simbolu, atbilst visiem Eiropas Ekonomikas zonas piemērojamajiem Kopienas tiesību aktiem.

 Apvienotās Karalistes atbilstības deklarācija. Ar šo simbolu marķētie produkti atbilst visiem piemērojamajiem Apvienotās Karalistes tiesību aktiem.

 Šis simbols attēlo lampas IP kodu.

 Šis simbols norāda, ka lampa atbilst III aizsardzības klasei.

 Šis simbols norāda, ka ierīci (piemēram, lādētāju) drīkst izmantot tikai sausās telpās.

 Šis simbols norāda, ka lampas apgaismojums ir regulējams.

 Šis simbols norāda, ka baterijas nedrīkst izmest kopā ar sadzīves atkritumiem.

 Šis simbols norāda, ka veco ierīci nedrīkst izmest kopā ar sadzīves atkritumiem.

 Simbols ar papildu ikonām norāda, ka produktu, iepakojumu utt. var pārstrādāt saskaņā ar specifikācijām un ka šim nolūkam sastāvdaļas jāiznīcina atsevišķi.

 Šis simbols apzīmē bīstamību ar vidēju riska pakāpi, kas, ja netiek novērsta, var izraisīt nāvi vai nopietnus ievainojumus.

 Šis simbols apzīmē bīstamību ar zemu riska pakāpi, kas, ja netiek novērsta, var izraisīt vieglus vai mērenus ievainojumus.

# DROŠĪBAS INSTRUKCIJAS

## DROŠĪBA

### Paredzētā izmantošana

Lampa ir paredzēta tikai lietošanai telpās ar temperatūru no 0°C līdz 40°C. Tā ir paredzēts tikai lietošanai privātām vajadzībām, un nevis komerciālām vajadzībām. Izmantojiet lampu tikai tādā veidā, kā aprakstīts šajā lietošanas instrukcijā; jebkāda cita izmantošana tiek uzskatīta par neatbilstošu un var izraisīt materiālu bojājumus vai pat miesas bojājumus. Šī lampa nav rotaļlieta bērniem. Projektētājs, ražotājs vai izplatītājs neuzņemas nekādu atbildību par zaudējumiem, kas radušies neatbilstošas vai nepareizas lietošanas dēļ.

Sompex GmbH & Co. KG nevar uzņemt atbildību par iespējamiem bojājumiem uz dažādām virsmām, kas var rasties, noņemot lampu. Tāpat nav atbildības par bojājumiem dažādiem priekšmetiem, kas, neskatoties uz īpašu pretizslīdes pārklājumu, nav pietiekami stipri fiksēti uz sēdekļiem un var nokrist.

maglassX GmbH noraida jebkādu atbildību par bojājumiem, kas rodas sakarā ar nesankcionētu silwy® aksesuāru izmantošanu/apstrādi. Ja dāvājat silwy® sēdekļus, vienmēr pievienojiet lietošanas instrukcijas. Pretizslīdes aksesuāra aizmugurējais želejas slānis ir stipra saķere ar konkrēto virsmu, tāpēc uz tā var fiksēt vairākas silwy® magnētiskās preces. maglassX GmbH nevar uzņemt atbildību par iespējamiem bojājumiem dažādām virsmām (apmetums, koks, virtuves skapis, galds, plaukts, dekori utt.), kas var rasties, noņemot pretizslīdes produktus pēc lietošanas.

Līdzīgi arī maglassX GmbH nevar uzņemt atbildību par bojājumiem silwy® magnētiskajiem produktiem vai jebkādiem priekšmetiem, kas, neskatoties uz īpašo pretizslīdes pārklājumu, nav pietiekami stipri fiksēti uz sēdekļiem un var nokrist lietošanas laikā.

maglassX GmbH nevar garantēt silwy® sēdekļu atbildību visās virsmās.



**Paaugstināts risks gūt elektrotraumas!**

- Nelietojiet lampu, ja ir redzamas bojājumu pazīmes vai ja strāvas vads un/vai kontaktdakša ir vai vizuāli izskatās bojāta.
- Pievienojiet lampu elektrotīklam tikai tad, ja kontaktlīgzsda tīkla spriegums sakrīt ar datu plāksnītē norādīto.
- Ja lampas lādēšanas kabelis ir bojāts, lai izvairītos no apdraudējuma, tas ir jānomaina ražotājam vai izplatītājam, servisa aģentam vai līdzīga veida kvalificētai personai.
- Nemēģiniet atvērt lampas korpusu. Tā vietā prasiet to salabot kvalificētam tehniķim. Sazinieties ar speciālistu darbnīcu. Neatļauta remonta, nepareiza savienojuma vai neatbilstošas izmantošanas gadījumā atbildība un garantijas prasības tiek zaudētas. Remonta gadījumā izmantojiet tikai tās detaļas, kas atbilst oriģinālās ierīces datiem. Šajā lampā ir elektriskas un mehāniskas detaļas, kas ir būtiskas aizsardzībai pret apdraudējuma avotiem.
- Neiegremdējiet lampu vai lādēšanas kabeli ūdenī vai citos šķidrumos.
- Nekādā gadījumā nepieskarieties kontaktdakšai ar mitrām rokām.
- Nevelciet kontaktdakšu no uzlādes kontaktlīgzsda, turot aiz lādēšanas kabeļa. Vienmēr turiet aiz kontaktdakšas.
- Turiet lampu un lādēšanas kabeli pietiekamā attālumā no liesmām un karstām virsmām.

# DROŠĪBAS INSTRUKCIJAS

- Nelietojiet lādēšanas kabeli kā rokturi pārnēsāšanai.
- Novietojiet lādēšanas kabeli tā, lai tas neradītu pakļupšanas risku.
- Neturiet lampu tā, lai tā varētu iekrist vannā, izlietnē vai baseinā.
- Nelokiet lādēšanas kabeli un novietojiet to virs asām malām.
- Nekādā gadījumā nesniedzieties pēc elektriskās ierīces, ja tā ir iekritusi ūdenī.
- Ja jūs nelietojat lampu, notīriet to vai, ja rodas kļūme, vienmēr izslēdziet lampu un atvienojiet lādēšanas kabeli no kontaktligzdas.
- Pārliedzinieties, lai bērni lampā neievietotu nekādus priekšmetus.

**!** Apdraudējums bērniem un personām ar ierobežotām fiziskām, maņu vai garīgām spējām (piemēram, cilvēkiem ar daļēju invaliditāti, veciem cilvēkiem ar ierobežotām fiziskām un garīgām spējām) vai personām, kurām trūkst pieredzes un zināšanu (piemēram, vecākiem bērniem). Lampu drīkst izmantot bērni, kas ir vecāki par astoņiem gadiem un cilvēki, kam ir ierobežotas fiziskās, maņu vai garīgās spējas vai trūkst pieredzes un zināšanu, ja viņi atrodas kādas citas personas uzraudzībā vai ir instruēti par lampas drošu lietošanu un saprot no tā izrietošos apdraudējumus. Bērniem nav atļauts spēlēties ar lampu.

- Neļaujiet bērniem spēlēties ar iepakojuma plēvi. Bērni tajā spēlēšanās laikā var aizķerties un nosmakt.
- Bērni nedrīkst veikt lampas tīrīšanu un apkopi bez uzraudzības.
- Neatstājiet lampu bez uzraudzības tās lietošanas laikā.
- Turiet bērnus līdz astoņu gadu vecumam prom no lampas un savienojuma kabeļa.

**!** Sprādziena un ugunsgrēka risks!

Nepareiza lampas un bateriju lietošana var izraisīt sprādzienu un/vai ugunsgrēku.

- Uzlādējiet lampu tikai ar komplektācijā iekļautajiem piederumiem, īpašu uzmanību pievēršot šajās instrukcijās norādītajam spriegumam.
- Nepārklājiet lampu vai lādēšanas ierīci ar priekšmetiem vai apģērbi.
- Turiet lampu prom no ūdens, citiem šķidrumiem, liesmām un karstām virsmām.
- Turiet lampu vismaz 5 cm attālumā no viegli uzliesmojošiem materiāliem.
- Nepakļaujiet lampu pārmērīgam karstumam, piemēram, tiešiem saules stariem, ugunij utt.
- Darbības un apstrādes veikšana sprādzienbīstamā vidē ir aizliegta.

**!** Ķīmisko apdegumu risks!

- Bateriju šķidruma noplūde var izraisīt ķīmiskus apdegumus, ja nonāk saskarē ar ādu vai citām ķermeņa daļām.
- Ja bateriju šķidrums iztek, izvairieties no saskares ar ādu, acīm un gļotādām. Nekavējoties skalojiet skartās ķermeņa zonas ar lielu daudzumu tīra ūdens un nekavējoties meklējiet medicīnisko palīdzību.
- Bateriju šķidruma noplūdes gadījumā pārliedzinieties, ka tiek lietoti aizsargcimdi, un izlijušo bateriju šķidrumu noslaukiet ar sausu, absorbējošu drānu.

**!** Bojājumu risks!

- Magnēti var ietekmēt sirds stimulatoru darbību. Jāievēro pēc iespējas lielāka attālums.

**!** Magnētisms un apkārtnē!

- Spēcīgu magnētu ietekme uz cilvēka ķermeni ir apšaubāma. Nav skaidrs, vai starojums ir dziedinošs vai kaitīgs. Magnēti prasa uzmanīgu apiešanos. Pastāv sasitēšanas risks. Nejaukti magnēti nav jāurbj, nav jāstrādā vai jāzāģē.
- silwy® produkti var piesaistīt asas, metāla priekšmetus (piemēram, ēdamlietas) ar savu magnētisko

# DROŠĪBAS INSTRUKCIJAS

spēku. Tāpēc, lūdzu, īpaši uzmanieties, lai bērni būtu uzraudzībā, izmantojot silwy® produktus.

- Magnētiskās iedarbības ilgtermiņa samazināšanu var panākt, savienojot vienādus polus vai pakļaujot tiem starojumam.
- Cieta diski un debetkārtis, kā arī citi elektroniskie ierīces, piemēram, televizori, monitori, pulksteņi un mobilie telefoni, ir jutīgi pret spēcīgiem magnētiskiem laukiem. Draud datu zudums un ierīču bojājumi. Tāpēc ievērojiet iespējami lielāku drošības attālumu (vismaz 1 metru). Tāpat magnēti nedrīkst būt tuvu skaitītājiem, piemēram, gāzes skaitītājiem vai kompasam.
- Gaisa kravu pārvadājumos var būt nepieciešama atbilstoša deklarācija.

## Bojājumu risks!

Nepareiza lampas lietošana var to sabojāt.

- Lampas gaismas avotu nav iespējams nomainīt. Kad gaismas avots ir sasniedzis sava mūža beigas, nomainiet visu lampu.
- Neļaujiet lampai un lādēšanas kabelim nonākt saskarē ar karstām daļām vai virsmām, piemēram, plīti utt.
- Vienmēr novietojiet lampu uz viegli pieejamas, sausas, karstumizturīgas un stabilas virsmas. Nenovietojiet lampu netālu no vai uz malas, lai izvairītos no nokrišanas riska.
- Pārtrauciet lampas lietošanu, ja lampas sastāvdaļās ir plaisas un spraugas vai tā ir kļuvusi deformēta.
- Nepakļaujiet lampu ilgstoši nelabvēlīgiem laikapstākļiem (lietus, sniegs utt.).

## Ievainojumu risks!

LED gaisma ir ļoti spilgta, un tieša skatīšanās uz to var sabojāt acis.

## LAMPAS PIRMĀ LIETOŠANAS REIZE

### 1 Pārbaudiet iepakojumu un lampu

- Vispirms pārbaudiet, vai iepakojums nav bojāts, pēc tam atveriet to un pārbaudiet visas sastāvdaļas: lampu, lādēšanas kabeli un lietošanas instrukciju.
- Pārbaudiet, vai lampa nav bojāta. Ja lampa ir bojāta, nelietojiet to un sazinieties ar izplatītāju.

Brīdinājums: ja nevērtīgi atverat iepakojumu ar asu nazi vai citu asu priekšmetu, jūs varat sabojāt lampu un lādēšanas kabeli.

### 2 Pilnībā uzlādējiet lampu

- Noņemiet no ierīcēm visu iepakojumu.
- Novietojiet lampu uz sausas, horizontālas virsmas.
- Pilnībā attiniet lādēšanas kabeli.
- Pagaidiet, līdz lampa ir pilnībā uzlādēta.
- Tagad varat sākt lietot lampu.

## TĪRĪŠANA

Lampas tīrīšana var izraisīt īssavienojumu, ja korpusā ir iekļuvis ūdens vai citi šķidrums.

- Nekādā gadījumā nemērciet lampu ūdenī vai citos šķidrumos.
- Pārliecinieties, ka lampas korpusā nevar iekļūt ūdens vai citi šķidrums.
- Nenomazgājiet silwy® sēdekļu želejas pārklājumu ar skrūvēm vai trauku suku, jo tā virsma var tikt bojāta vai noklusēt no skrāpējumiem. Nepievienojiet sēdekļus veļas mašīnai. Ja saķere ir samazinājusies, pirms

# DROŠĪBAS INSTRUKCIJAS

nākamās lietošanas izskalojiet aizmugurējo želejas slāni zem tekoša ūdens (bez trauku mazgāšanas līdzekļa) un ļaujiet tai nožūt.

Bojājumu risks

Nepareiza lampas apkope var to sabojāt.

- Nekādā gadījumā nelieciet lampu trauku mazgājamā mašīnā. Tas var pilnībā sabojāt lampu.
- Nelietojiet abrazīvus tīrīšanas līdzekļus, birstes vai asus tīrīšanas līdzekļus, piemēram, cietas lāpstīņas, nažus utt. Tie var sabojāt lampas virsmu.

Ieteikumi

1 Ļaujiet lampai pilnībā atdzist.

2 Notīriet lampu, izmantojot mīkstu drāniņu, kas samitrināta ar remdenu ūdeni un ziepēm.

3 Ļaujiet visām daļām pilnībā nožūt.

## GLABĀŠANA/TRANSPORTĒŠANA

Pirms uzglabāšanas visām daļām jābūt pilnībā sausām.

- Aizsargājiet lampu no tiešiem saules stariem
- Vienmēr uzglabājiet lampu sausā vietā.
- Glabājiet lampu bērniem nepieejamā vietā, cieši noslēgtu un temperatūrā no 5°C līdz 20°C.
- Ieteicams izmantot oriģinālās kastes silwy® pretizslīdes aksesuāru un Sompex lampai transportēšanai un uzglabāšanai.

## LIKVIDĒŠANA

Nemetiet lampu atkritumos.

Iznīciniet iepakojumu atbilstoši to veidam.

Izmetiet kasti un kartonu kopā ar papīra atkritumiem. Izmetiet plēvi pārstrādājamo atkritumu savācējā. (Piemērojams Eiropas Savienībā un citās Eiropas valstīs ar atsevišķas savākšanas sistēmām pārstrādājamiem materiāliem).



Baterijas nedrīkst izmest kopā ar sadzīves atkritumiem! Kā patērētājam jums ir juridisks pienākums izmest visas baterijas neatkarīgi no tā, vai tās satur kaitīgas vielas vai nesatur, speciālā savākšanas punktā jūsu apkārtnē vai nodot tās tirgotājam, lai viņš no tām varētu atbrīvoties videi draudzīgā veidā. Lūdzu, pilnībā izmetiet lampu (kopā ar baterijām) vietējā savākšanas punktā. Lūdzu, parliecinieties, ka baterijas ir izlādējušās!



Vecās ierīces nedrīkst izmest kopā ar sadzīves atkritumiem! Ja lampu vairs nevar izmantot, patērētājam ir juridisks pienākums vecās ierīces izmest atsevišķi no sadzīves atkritumiem, piem., speciālā savākšanas punktā, ko nodrošina vietējā pašvaldība. Tas nodrošina to, ka atkritumu produkti tiek pienācīgi pārstrādāti un tiek novērsta negatīvā ietekme uz vidi. Tāpēc elektriskās ierīces ir marķētas ar doto simbolu.

Ja silwy® sēdekļi vairs netiek izmantoti, lūdzu, nododiet tos nākamajā sabiedriskajā savākšanas vietā (metāls).

## GARANTĪJA

Pamatīgas silwy® aksesuāru apstrādes un lietošanas instrukciju ievērošanas gadījumā ražotājs sniedz 24 mēnešu garantiju no pieņemšanas brīža. Papildu prasības par garantijas nodrošināšanu reglamentē likums. Bojājumi, kas rodas sakarā ar silwy® produktu nesankcionētu izmantošanu, netiks aizstāti.

# DROŠĪBAS INSTRUKCIJAS

Pirmajos 24 mēnešos pēc iegādes datuma mēs novērsīsim atzītos defektus bez papildu izdevumu aprēķināšanas. Saglabājiet pirkuma kvīti vai piegādes lapu ar piegādes datumu iespējamām garantijas prasībām. Skaidrā nauda nav iespējama. Reklamāciju gadījumā saglabājiet lietošanas instrukcijas un preces numuru.

Jautājumos par produktu, lūdzu, sazinieties ar ražotāju:

maglassX GmbH  
Spagl-Straße 2  
94116 Hutthurm  
Germany

[info@silwy.de](mailto:info@silwy.de)  
[www.silwy.de](http://www.silwy.de)

# NAUDOJIMO INSTRUKCIJA

## 1. Naudokite pagal nurodymus:

Šis apšvietimas skirtas tik apšvietimui, ir

- Negali būti veikiamas stiprių mechaninių apkrovų ar stiprių užteršimų.
- Gali būti montuojamas ir eksploatuojamas tik atlikus būklės patikrinimą, jei produktas buvo nešvarus ar sudrėko sandėliuojant.

Produktas silwy® vietas

- Nuo vietos nugara nuimkite apsauginę plėvelę ir pritvirtinkite ją norimoje vietoje. Dėl gelio sluoksnio jis laikosi be klijų, varžtų arba smeigtukų. Vietą galima lengvai pašalinti nuo paviršiaus be likučių. Pastovus saulės spindulių poveikis turėtų būti vengiamas. Ilgalaikis drėgmės / šlapimo poveikis gali sukelti rūdžių dėmes.

Produktas silwy® Metal-Pad 3M

prilimpa prie visų paviršių, kurie yra lygūs, sandarūs ar lygūs. Reikia vengti tikmedžio paviršių. Taip pat nerekomenduojamos aliejuotos ir nelygios vietos.

- 1) Iš anksto nuvalykite norimą vietą riebalus šalinančiu agentu, pavyzdžiui, spiritu.
- 2) Ant metalinės pagalvėlės nugarėlės yra 3M lipni juosta. Nuimkite apsauginę plėvelę nuo pagalvėlės.
- 3) Tvirtai prispauskite pagalvėlę ir palaukite apie 60 minučių prieš naudojimą.

**Dėmesio:** Metalinės pagalvėlės montavimas yra nuolatinis. Nuėmimas gali pažeisti paviršių.

## 2. Techniniai duomenys:

Galia 2,2 W | Darbinė įtampa: DC 5V-1A | Šviesos srautas: 198lm | LED: Osram 2835 SMD  
Ličio baterija: 903050 / 1500mAh\*2 | Įkrovimo laikas: 4,5h | Veikimo laikas: 90h | Klasė: III  
Apsauginis žibintas: IP65

## 3. Įkrovimas:

- 1) Šį produktą galima įkrauti naudojant mobiliųjų telefonų įkroviklį, kuris atitinka šiuos kriterijus:  
ĮVESTIS: AC100–240 V 50/60Hz, IŠVESTIS 5V – 1A, USB linija 1,5M
- 2) DĖMESIO: Tik naudojimui VIDUJE!
- 3) Įdėkite lempą į įkrovimo stotelę.
- 4) Kai šviesa visiškai įkrauta, šviesa išsijungia.

## 4. Instrukcijos:

- 1.) Įjunkite šviesą: Trumpas spaudimas (<1s) ant šviesos. Išjunkite šviesą: pakartotinis trumpas spaudimas (<1s) ant šviesos.
- 2.) Reguluokite šviesos intensyvumą, kai šviesa įjungta. Norėdami padidinti šviesos intensyvumą, spauskite šviesą ilgesniam laikui (>1s). Kai pašalinsite ranką nuo šviesos, šviesos intensyvumas lieka toks pat. Norėdami sumažinti šviesos intensyvumą, spauskite šviesą ilgiau (>1s).
- 3.) Spalvos temperatūros režimas: (Lempa išjungta) Paspauskite lempą ilgiau (4s). Indikatorinis šviesos žibintas mirksi mėlynai. Trumpu paspaudimu (<1 s) ant lempos dabar galite perjungti tarp 2200K ir 2700K. Ilgu paspaudimu (> 5 s) ant lempos nustatymas bus išsaugotas. Po 10 sekundžių be pakeitimų spalvos pasirinkimas bus automatiškai paliktas, ir nustatytos šviesos spalva ir režimas bus išsaugoti.

## 5. Dėmesio:

- 1) Prieš naudodami akumuliatorių pirmą kartą, jį visiškai įkraukite.
- 2) Baterija turi apsaugą nuo perkrovos;
- 3) Norėdami perdirbti ir išmesti bateriją, vadovaukitės vietiniais aplinkos apsaugos įstatymais.
- 4) Reguliariai kraukite lempą, kitaip gali būti paveiktas baterijos veikimo laikas.





# SAUGOS INSTRUKCIJOS

Prieš naudodami lempą (čia ir toliau vadinama „lempa“), atidžiai perskaitykite naudojimo instrukciją (čia toliau vadinama „lempa“) ir ypač saugos instrukcijas. Jei nesilaikysite šių nurodymų, lempa gali būti rimtai pažeista. Saugokite šią naudojimo instrukciją, kad galėtumėte ateityje ja peržvelgti ir naudotis. Jei lempą perduodate trečiosioms šalims, būtinai pridėkite šias saugos instrukcijas. Šiame pranešime pateikiama svarbi informacija apie pradinę ir tolimesnę eksploataciją. Naudojimo ir saugos instrukcijos yra pagrįstos Europos Sąjungos standartais ir taisyklėmis. Be to, užsienyje prašome vadovautis konkrečių šalių gairėmis ir įstatymais.

## SIMBOLIŲ PAAIŠKINIMAI

 Atitikties deklaracija. Šiuo simboliu pažymėti gaminiai atitinka visus galiojančius Europos ekonominės erdvės Bendrijos teisės aktus.

 JK atitikties deklaracija. Šiuo simboliu pažymėti gaminiai atitinka visus galiojančius JK teisės aktus.

 Šis simbolis rodo lempos IP kodą.

 Šis simbolis rodo, kad lempa atitinka III apsaugos klasę.

 Šis simbolis rodo, kad prietaisą (pvz., įkroviklį) galima naudoti tik sausose patalpose.

 Šis simbolis rodo, kad lempa yra pritemdoma.

 Šis simbolis rodo, kad baterijų negalima išmesti su buitinėmis atliekomis.

 Šis simbolis rodo, kad seno prietaiso negalima išmesti su buitinėmis atliekomis.

 Simbolis su papildomomis piktogramomis rodo, kad gaminį, pakuotę ir t. t. galima perdirbti pagal specifiką. **ons and that the components must be disposed of separately for this purpose.**

 Šis simbolis rodo vidutinio pavojingumo pavojų, kurio neišvengus, gali baigtis mirtimi arba sunkiu sužalojimu.

 Šis simbolis nurodo pavojų, kurio rizika yra maža, o jo neišvengus, galite susižeisti nesunkiai ar vidutiniškai.

# SAUGOS INSTRUKCIJOS

## SAUGA

### Paskirtis

Lempa yra skirta naudoti tik esant 0–40 ° C temperatūrai. Jis skirta tik asmeniniam naudojimui, o ne komercinėms reikmėms. Lempą naudokite tik taip, kaip aprašyta šioje naudojimo instrukcijoje; bet koks kitas naudojimas laikomas netinkamu ir gali sukelti materialinę žalą ar net kūno sužalojimą. Šviestuvus nėra žaislas vaikams. Dizaineris, gamintojas ar platintojas neprisiima jokios atsakomybės už žalą, atsiradusią dėl neteisingo ar netinkamo naudojimo.

Sompex GmbH & Co. KG negali prisiimti atsakomybės už įvairių paviršių galimus pažeidimus, atsiradusius dėl lempos nuėmimo. Taip pat neatsako už bet kokius daiktų pažeidimus, kurie, nepaisant specialaus nuo slinkimo apsauginio sluoksnio, nepakankamai tvirtai pritvirtinti prie vietų ir gali nukristi.

maglassX GmbH atsisako bet kokios atsakomybės už pažeidimus, kurie atsiranda dėl netinkamo silwy® priedų naudojimo / tvarkymo. Jei dovanosite silwy® vietas, visada įdėkite naudojimo instrukciją. Atsparus slinkimui priedų nugaros sluoksnis stipriai prilimpa prie atitinkamo paviršiaus, todėl ant jo galite pritvirtinti kelias silwy® magnetines prekes. maglassX GmbH negali prisiimti atsakomybės už įvairių paviršių (siena, mediena, virtuvės spintelė, stalas, lentyna, dekoracijos ir kt.) galimus pažeidimus, kurie gali atsirasti, pašalinus atsparius slinkimui produktus po naudojimo.

Taip pat maglassX GmbH negali prisiimti atsakomybės už silwy® magnetinių produktų ar bet kokių daiktų pažeidimus, kurie, nepaisant specialaus nuo slinkimo apsauginio sluoksnio, nepakankamai tvirtai pritvirtinti prie vietų ir gali nukristi naudojimo metu.

maglassX GmbH negali garantuoti silwy® vietų tvirtumo visuose paviršiuose.

### Elektros smūgio pavojus!

- Nenaudokite lempos, jei joje yra matomų pažeidimų požymių arba jei maitinimo laidas ir (arba) kištukas yra ar atrodo sugedę.
- Lempą prijunkite tik tuo atveju, jei kištukinio lizdo tinklo įtampa atitinka nurodytą duomenų lentelėje.
- Jei lempos įkrovimo laidas pažeistas, kad būtų išvengta pavojų, jį turi pakeisti gamintojas ar pardavėjas, jo techninės priežiūros atstovas arba panašiai kvalifikuotas asmuo.
- Nebandykite atidaryti korpuso. Verčiau remontą patikėkite specialistui. Kreipkitės į specializuotą dirbtuvę. Atsakomybės ir garantinės pretenzijos netenkinamos neteisėto remonto, netinkamo prijungimo ar neteisingo naudojimo atveju. Remonto atveju naudokite tik tas dalis, kurios atitinka pirminius prietaiso duomenis. Šioje lemposje yra elektrinių ir mechaninių dalių, kurios yra būtinos apsaugai nuo pavojaus šaltinių.
- Nemerkite lempos ar įkrovimo laido į vandenį ar kitus skysčius.
- Niekada nelieskite kištuko šlapiomis rankomis.
- Niekada netraukite kištuko iš įkrovimo lizdo už įkrovimo laido. Visada laikykite kištuką ranka.
- Šviestuvą ir įkrovimo laidą laikykite atokiau nuo liepsnos ir karštų paviršių.
- Niekada nenaudokite įkrovimo laido kaip rankenos.
- Laikykite įkrovimo laidą taip, kad jis nekeltų pavojaus suklupti.
- Niekada nelaikykite lempos taip, kad ji galėtų patekti į vonią, praustuvą ar baseiną.

# SAUGOS INSTRUKCIJOS

- Nelenkite įkrovimo laido ir nedėkite virš aštrių kraštų.
- Niekada nebandykite siekti elektros prietaiso, jei jis įkrito į vandenį.
- Jei šiuo metu nenaudojate lempos, išvalykite ją arba, jei įvyko gedimas, visada išjunkite lempą ir ištraukite įkrovimo laidą iš lizdo.
- Įsitinkite, kad vaikai negali įkišti į lempą jokių daiktų.

**!** Pavojai vaikams ir asmenims su ribotais fiziniais, jutimiais ar protiniais gebėjimais (pvz., iš dalies neįgaliems, pagyvenusiems žmonėms su ribotais fiziniais ir protiniais sugebėjimais) arba asmenims, neturintiems patirties ir žinių (pvz., vyresni vaikai). Lempą gali naudoti aštuonerių metų ir vyresni vaikai bei asmenys, turintys ribotų fizinių, jutiminių ar protinių gebėjimų arba neturintys patirties ir žinių, jei jie yra prižiūrimi ar instruktuojami saugiai naudoti lempą ir supranta kylančius pavojus. Vaikams negalima žaisti su lempa.

- Neleiskite vaikams žaisti su pakavimo plėvele. Vaikai gali į ją įsisukti ir uždusti žaisdami.
- Vaikai negali lempos valyti ir tvarkyti be priežiūros.
- Nepalikite lempos be priežiūros, kai ją naudojate.
- Laikykite vaikus iki aštuonerių metų atokiau nuo lempos ir jungiamojo laido.

**!** Sprogimo ir gaisro pavojus!

Netinkamas lempos ir akumulatoriaus naudojimas gali sukelti sprogimą ir (arba) gaisrą.

- Lempą įkraukite tik pridedamais priedais, atsižvelgdami į šiose instrukcijose nurodytą įtampą.
- Neuždenkite lempos ar įkrovimo įtaiso daiktais ar drabužiais.
- Laikykite lempą atokiau nuo vandens, kitų skysčių, liepsnos ir karštų paviršių.
- Išlaikykite mažiausiai 5 cm atstumą nuo degių medžiagų.
- Saugokite lempą nuo didelio karščio, pavyzdžiui, tiesioginių saulės spindulių, ugnies ir t.t.
- Rankiojimas ir tvarkymas sprogstamose vietovėse yra draudžiamas.

**!** Cheminių nudegimų pavojus!

- Nutekėjęs akumulatoriaus skystis gali sukelti cheminius nudegimus, jei jis liečiasi su oda ar kitomis kūno dalimis.
- Venkite kontakto su oda, akimis ir gleivinėmis, jei išteka akumulatoriaus skystis. Nedelsdami praskalaukite paveiktas vietas dideliu kiekiu švaraus vandens ir nedelsdami kreipkitės į gydytoją.
- Jei nuteka akumulatoriaus skystis, įsitinkite, kad dėvite apsaugines pirštines, o išsiliejusį akumulatoriaus skystį pašalinkite sausa, absorbuojančia šluoste.

**!** Pavojus!

- Magnetai gali paveikti širdies stimuliatorių funkciją. Laikykitės kuo didesnio atstumo.

**!** Magnetas ir aplinka!

- Stiprių magnetų poveikio žmogaus organizmui poveikis yra ginčytinas. Neaišku, ar spinduliavimas gydo ar žaloja. Magnetai reikalauja atsargaus elgesio. Esama satriekimo pavojus. Nesaugių magnetai neturi būti gręžiami, šlifuojami ar pjūvami.
- silwy® produktai gali pritraukti aštusius, metalinius daiktus (pvz., šaukštus) dėl savo magnetinio jėgos.

# SAUGOS INSTRUKCIJOS

Todėl, prašome ypatingai saugotis, kad vaikai naudojant silwy® produktus būtų stebimi.

- Magnetizacija gali būti ilgalaikė mažinant tokių pačių polių sujungimą arba veikiant radioaktyvumą!
- Kietieji diskai ir debetinės kortelės bei kiti elektroniniai įrenginiai, pvz., televizoriai, monitoriai, laikrodžiai ir mobilieji telefonai, yra jautrūs stipriems magnetiniams laukams. Gresia duomenų praradimas ir įrenginių pažeidimas. Todėl laikykitės kuo didesnio saugumo atstumo (mažiausiai 1 metras). Taip pat magnetai neturi būti įrengiami nedelsiant šalia skaitiklių, pvz., dujų skaitiklių ar kompasų.
- Oro transporto atveju gali prireikti atitinkamos deklaracijos.

 Pažeidimų pavojus!

Netinkamas lempos naudojimas gali ją sugadinti.

- Lempos šviesos šaltinio negalima pakeisti. Šviesos šaltiniui pasibaigus, keiskite visą lempą.
- Niekada nestatykite lempos ir įkrovimo laido prie karštų dalių ar paviršių, tokių kaip orkaitės kaitlentės ir pan.
- Visada statykite lempą ant lengvai pasiekiamo, sauso, karščiui atsparaus ir stabilaus paviršiaus. Nestatykite lempos šalia paviršiaus krašto, kad išvengtumėte kritimo pavojaus.
- Nustokite naudoti lempą, jei jos elementai turi įtrūkimų, plyšių ar deformuojasi.
- Nenaudokite lempos ilgai, esant atšiauriam orui (lietus, sniegas ir kt.)

 Susižeidimų pavojus!

LED šviesa yra labai ryški ir žiūrint į ją tiesiogiai, gali pakenkti akims.

## PIRMAS LEMPOS NAUDOJIMAS

1 Patikrinkite pakuotę ir lempą

- Pirmiausia patikrinkite, ar nėra pažeistų pakuotės dalių, tada atidarykite ją ir patikrinkite visus komponentus: lempą, įkrovimo laidą ir naudojimo instrukciją.
- Patikrinkite, ar lempa nepažeista. Jei aptiksite pažeidimą, nenaudokite lempos ir susisiekite su pardavėju.

Įspėjimas: Jei neatsargiai atidarysite pakuotę aštriu peiliu ar kitu smailiu daiktu, lempa ir įkrovimo laidas gali būti pažeisti.

2 Visiškai įkraukite lempą

- Pašalinkite visas pakuotes.
- Pastatykite lempą ant sauso, horizontalaus paviršiaus.
- Visiškai išsukite įkrovimo laidą.
- Palaukite, kol lempa bus visiškai įkrauta
- Galite pradėti naudoti lempą

## VALYMAS

Lempos valymas gali sukelti trumpąjį jungimą, jei į korpusą pateko vandens ar kitų skysčių.

- Niekada nepamirškite lempos į vandenį ar kitus skysčius.
- Įsitikinkite, kad į korpusą nepateko vandens ar kitų skysčių.
- Nešvarųjų dalių sluoksniu silwy® vietų negalima valyti kietais valymo šepetėliais ar trintuvais, nes

# SAUGOS INSTRUKCIJOS

paviršius gali būti pažeistas arba nudilęs nuo įbrėžimų. Vietų neleiskite dėti į indų plovimo mašiną. Jei prilimpa, prieš kitą naudojimą nuvalykite nugaros sluoksnio gelį tekančiu vandeniu (be ploviklio) ir palikite išdžiūti.

## Žalos pavojus

Netinkamas lempos naudojimas gali ją sugadinti.

- Niekada nedėkite lempos į indaplovę. Tai sugadintų lempą.
- Nenaudokite abrazyvinių valymo priemonių, šepečių ar aštrių valymo priemonių, pavyzdžiui, kietų mentelių, peilių ir kt.

## Rekomendacijos

- 1 Leiskite lempai visiškai atvėsti.
- 2 Nuvalykite lempą minkštu skudurėliu, sudrėkintu drungnu vandeniu ir muilu.
- 3 Leiskite visoms dalims pilnai išdžiūti.

## SANDĖLIO / TRANSPORTAVIMO

Prieš saugant, visos dalys turi būti visiškai sausos.

- Apsaugokite lempą nuo tiesioginių saulės spindulių.
- Visada laikykite lempą sausoje vietoje.
- Laikykite lempą vaikams nepasiekiamoje vietoje, saugiai uždarytą temperatūroje nuo 5 ° C iki 20 ° C.
- silwy® prieslipinėms ir Sompex lempos antislip priedams ir saugojimui ir transportavimui rekomenduojame naudoti originalias dėžutes.

## UTILIZAVIMAS

Nemeskite lempos.

Išmeskite pakuotę pagal jos tipą.

Utilizuokite kortelę ir kartoną su popieriaus atliekomis.

Įdėkite plėvelę į perdirbamų atliekų surinkėją. (Taikoma Europos Sąjungoje ir kitose Europos šalyse, kuriose naudojamos atskirų perdirbamų žaliavų rinkimo sistemos).



Baterijų negalima išmesti su buitinėmis atliekomis! Kaip vartotojas, Jūs teisiškai privalote visas baterijas, nesvarbu, ar jose yra kenksmingų medžiagų, ar ne, priduoti netoliese esančiame surinkimo punkte arba atiduoti jas prekybininkui, kad jas būtų galima utilizuoti nekenkiant aplinkai. Prašome visą lempą (su baterija) išmesti vietiniame buitinės technikos surinkimo punkte. Prašome įsitikinti, kad baterija išsikrovusi!



Nebenaudojamų prietaisų negalima išmesti su buitinėmis atliekomis! Jei lempos nebegalima naudoti, vartotojas yra teisiškai įpareigotas prietaisą utilizuoti atskirai nuo buitinių atliekų, pvz. Buitinės technikos surinkimo punkte. Tai užtikrina, kad atliekos būtų tinkamai perdirbamos ir būtų išvengta neigiamo poveikio aplinkai. Todėl elektriniai prietaisai yra pažymėti aukščiau esančiu simboliu. Jei silwy® vietos daugiau nenaudojamos, juos išmesti į artimiausią viešą rinkimą vietą (metalą).

# SAUGOS INSTRUKCIJOS

## GARANTIJA

Gaminant atsargiai tvarkant silwy® priedus ir laikantis naudojimo instrukcijų, gamintojas suteikia 24 mėnesių garantiją nuo priėmimo momento. Papildomi reikalavimai dėl garantijos teisių reguliuojami įstatymu. Žalos, atsirandančios dėl silwy® produktų netaisyklingo naudojimo, nepakeis.

Pirmuosius 24 mėnesius po pirkimo datos pašalinsime pripažintus defektus be papildomų išlaidų apmokėjimo. Laikykite pirkimo kvitą arba pristatymo lapą su pristatymo data galimiems garantijos reikalavimams. Pinigų atsisakymas neįmanomas. Reklamacijų atveju laikykite naudojimo instrukciją ir prekės numerį.

Turėdami klausimų dėl produkto, kreipkitės į gamintoją:

maglassX GmbH  
Spagl-Straße 2  
94116 Hutthurm  
Germany

[info@silwy.de](mailto:info@silwy.de)  
[www.silwy.de](http://www.silwy.de)

# INSTRUKCJA

## 1. Używaj zgodnie z zaleceniami:

Ta lampa służy jedynie do oświetlenia, a

- Nie powinien być narażony na silne obciążenia mechaniczne lub silne zanieczyszczenia.
- Powinien być instalowany i obsługiwany wyłącznie po uprzednim sprawdzeniu jego stanu, w razie gdyby produkt został zabrudzony lub zwilżony podczas przechowywania.

Produkt silwy® Place Mats

- Usuń folię ochronną z tyłu podkładki i przyklej ją do pożądanego miejsca. Dzięki warstwie żeluz nie potrzeba kleju, śrub ani gwoździ. Po użyciu podkładkę można łatwo usunąć z powierzchni bez pozostawiania śladów. Należy unikać stałego nasłonecznienia. Stała wilgoć / mokrość może spowodować ślady rdzy.

Produkt silwy® Metal-Pad 3M

przylega do wszystkich powierzchni, które są gładkie, uszczelnione lub równe. Należy unikać powierzchni z drewna tekowego. Nie zaleca się również powierzchni olejowanych i nierównych.

- 1) Przed użyciem należy oczyścić wybrane miejsca środkiem odtłuszczającym, takim jak alkohol.
- 2) Z tyłu metalowej podkładki znajduje się taśma klejąca 3M. Usuń folię ochronną z podkładki.
- 3) Mocno dociśnij podkładkę i odczekaj około 60 minut przed użyciem.

**Uwaga:** Montaż metalowej podkładki jest trwały. Usunięcie może spowodować uszkodzenie powierzchni.

## 2. Dane techniczne:

Moc: 2,2W | Napięcie robocze: DC 5V-1A | Strumień światła: 198lm | LED: Osram 2835 SMD

Bateria litowa: 903050 / 1500mAh\*2 | Czas ładowania: 4,5h | Czas pracy: 90h | Klasa: III

Lampa bezpieczeństwa: IP65

## 3. Ładowanie:

- 1) Ten produkt może być ładowany za pomocą ładowarki do telefonu komórkowego, która spełnia następujące kryteria:

NAPIĘCIE WEJŚCIOWE: AC220-240V 50/60Hz, NAPIĘCIE WYJŚCIOWE: 5V – 1A, USB line 1.5M

- 2) UWAGA: NIE używać na zewnątrz
- 3) Umieść lampę w stacji ładującej.
- 4) Kiedy światło jest w pełni naładowane, światło gaśnie

## 4. Instrukcja:

- 1.) Włącz światło: Krótkie naciśnięcie (<1s) na światło. Wyłącz światło: ponowne krótkie naciśnięcie (<1s) na światło.
- 2.) Reguluj jasność światła, gdy jest włączone. Naciśnij światło przez dłuższy czas (>1s), aby zwiększyć intensywność światła. Po zdjęciu ręki ze światła jasność pozostaje taka sama. Naciśnij światło ponownie przez dłuższy czas (>1s), aby zmniejszyć intensywność światła.
- 3.) Tryb temperatury barwowej: (Lampa wyłączona) Naciśnij lampę przez dłuższy czas (4s). Sygnalizator miga na niebiesko. Krótkim naciśnięciem (<1 s) na lampie możesz teraz przełączać między 2200K a 2700K. Długim naciśnięciem (> 5 s) na lampie ustawienie zostanie zapisane. Po 10 sekundach bez zmian wybór koloru zostanie automatycznie opuszczony, a ustawiony kolor światła i tryb zostaną zapisane.

## 5. Uwaga:

- 1) Przed pierwszym użyciem należy w pełni naładować baterię.
- 2) Bateria posiada funkcję ochrony przed przeładowaniem.
- 3) W celu recyklingu i utylizacji baterii należy zapoznać się z lokalnymi przepisami ochrony środowiska.
- 4) Lampę należy ładować regularnie - w przeciwnym razie może to wpłynąć na żywotność baterii.

# INSTRUKCJA BEZPIECZEŃSTWA

Przed użyciem lampy należy uważnie przeczytać instrukcję obsługi produktu (od tego miejsca określonego jako „lampa“), a w szczególności instrukcji bezpieczeństwa. Niezastosowanie się do tych instrukcji może spowodować poważne uszkodzenie lampy. Niniejszą instrukcję obsługi należy zachować do wykorzystania w przyszłości. W przypadku przekazania lampy osobom trzecim należy koniecznie załączyć do niej niniejszą instrukcję bezpieczeństwa. Niniejsza instrukcja zawiera ważne informacje dotyczące uruchamiania i obsługi - instrukcja obsługi i bezpieczeństwa opiera się na normach i przepisach Unii Europejskiej. Ponadto należy stosować się do wytycznych i przepisów obowiązujących w danym kraju.

## WYJAŚNIENIE SYMBOLI

 Deklaracja zgodności. Produkty oznaczone tym symbolem są zgodne ze wszystkimi obowiązującymi przepisami wspólnotowymi Europejskiego Obszaru Gospodarczego.

 Brytyjska Deklaracja Zgodności. Produkty oznaczone tym symbolem są zgodne ze wszystkimi obowiązującymi w Wielkiej Brytanii przepisami.

 Ten symbol pokazuje kod IP lampy.

 Ten symbol oznacza, że lampa spełnia wymogi klasy ochronności III.

 Ten symbol oznacza, że urządzenie (np. ładowarka) może być używane tylko wewnątrz, w suchych pomieszczeniach.

 Ten symbol oznacza, że lampa ma opcję przyciemniania.

 Ten symbol oznacza, że baterii nie należy wyrzucać razem z odpadami domowymi.

 Ten symbol oznacza, że urządzenia nie należy wyrzucać razem z odpadami domowymi.

 Symbol incl. additional icons wskazuje, że produkt, opakowanie itp. mogą być poddane recyklingowi zgodnie ze specyfikacją, a komponenty muszą być w tym celu utylizowane oddzielnie.

 Ten symbol oznacza zagrożenie średniego stopnia, które może spowodować śmierć lub poważne obrażenia ciała.

 Ten symbol oznacza zagrożenie niewielkiego stopnia, które może spowodować lekkie lub średnio ciężkie obrażenia ciała.



# INSTRUKCJA BEZPIECZEŃSTWA

## BEZPIECZEŃSTWO

### Przeznaczone użytkowanie

Lampa jest przeznaczona wyłącznie do stosowania w zakresie temperatur od 0°C do 40°C. Jest ona przeznaczona wyłącznie do użytku prywatnego, a nie do zastosowań komercyjnych. Lampę należy używać wyłącznie w sposób opisany w niniejszej instrukcji obsługi; każde inne użycie uważane jest za niewłaściwe i może spowodować szkody materialne, a nawet obrażenia ciała. Lampa nie jest zabawką dla dzieci. Projektant, producent lub sprzedawca nie ponosi odpowiedzialności za szkody powstałe w wyniku nieprawidłowego, lub niewłaściwego użytkowania.

Firma Sompex GmbH & Co. KG nie ponosi odpowiedzialności za ewentualne uszkodzenia różnych powierzchni, które mogą wystąpić podczas odklejania lampy. Nie ponosi również odpowiedzialności za uszkodzenia przedmiotów dowolnego rodzaju, które, pomimo specjalnej powłoki antypoślizgowej, nie zostaną odpowiednio zamocowane na podkładkach i mogą spaść.

Firma maglassX GmbH odrzuca wszelką odpowiedzialność za szkody wynikające z niewłaściwego użytkowania / obsługi akcesoriów silwy®. Jeśli zamierzają Państwo podarować podkładki silwy®, koniecznie dołączcie instrukcję obsługi. Warstwa żelu na tylnej stronie akcesoriów antypoślizgowych ma silne właściwości przylegania do odpowiedniej powierzchni, dzięki czemu można na niej zamocować kilka produktów magnetycznych silwy®. Firma maglassX GmbH nie ponosi odpowiedzialności za ewentualne uszkodzenia różnych powierzchni (tynk, drewno, szafka kuchenna, stół, półka, dekoracje itp.), które mogą wystąpić po usunięciu produktów antypoślizgowych po użyciu.

Firma maglassX GmbH nie ponosi również odpowiedzialności za szkody wyrządzone produktom magnetycznym silwy® ani przedmiotom dowolnego rodzaju, które pomimo specjalnej powłoki antypoślizgowej nie zostaną odpowiednio zamocowane na podkładkach i mogą spaść w trakcie użytkowania.

Firma maglassX GmbH nie gwarantuje stabilności podkładek silwy® na WSZYSTKICH powierzchniach.



### Niebezpieczeństwo porażenia prądem elektrycznym!

- Nie należy włączać lampy, jeśli wykazuje ona oznaki widocznych uszkodzeń lub jeśli przewód zasilający i/ lub wtyczka są, lub wydają się być uszkodzone.
- Lampę należy podłączać tylko wtedy, gdy napięcie sieciowe gniazda wtykowego jest zgodne z napięciem podanym na tabliczce znamionowej.
- W przypadku uszkodzenia przewodu ładowania lampy, w celu uniknięcia zagrożeń, należy go wymienić na nowy przez producenta lub sprzedawcę, jego przedstawiciela serwisowego lub osobę o podobnych kwalifikacjach.
- Nie wolno próbować otwierać obudowy. Zamiast tego należy zwrócić się do specjalistycznego warsztatu i zlecić naprawę serwisantowi. W przypadku nieautoryzowanych napraw, nieprawidłowego podłączenia lub nieprawidłowej obsługi wyklucza się odpowiedzialność i roszczenia z tytułu gwarancji. W przypadku napraw należy używać wyłącznie części zgodnych z oryginalnymi częściami urządzenia. Lampa ta zawiera części elektryczne i mechaniczne, które są niezbędne do ochrony przed potencjalnymi zagrożeniami.

# INSTRUKCJA BEZPIECZEŃSTWA

- Nie wolno zanurzać lampy ani przewodu ładującego w wodzie lub innych cieczach.
- Nigdy nie należy dotykać wtyczki mokrymi rękoma.
- Nigdy nie wyciągać wtyczki z gniazda ładowania poprzez pociągnięcie kabla ładującego. Podczas wyciągania, zawsze trzymać wtyczkę w dłoni.
- Lampę i przewód ładujący należy trzymać z dala od ognia i gorących powierzchni.
- Nigdy nie używaj kabla do ładowania jako uchwytu do przenoszenia.
- Kabel ładujący należy umieścić w taki sposób, aby nie stwarzał zagrożenia potknięciem.
- Nigdy nie należy przechowywać lampy w taki sposób, aby mogła ona wpaść do wanny, umywalki, basenu lub innego zbiornika wodnego.
- Nie zginać przewodu ładującego i nie umieszczać go na ostrych krawędziach.
- Nigdy nie należy sięgać po urządzenie elektryczne, jeśli wpadło ono do wody.
- Jeśli w danej chwili nie używasz lampy, czyścisz ją lub jeśli wystąpi usterka, wyłącz lampę i wyjmij kabel do ładowania z gniazda ładowania.
- Należy upewnić się, że dzieci nie włożą do lampy żadnych przedmiotów.

**!** Zagrożenia dla dzieci i osób o ograniczonych zdolnościach fizycznych, sensorycznych lub umysłowych (np. częściowo niepełnosprawnych, osób starszych o ograniczonych zdolnościach fizycznych i umysłowych) lub osób z brakiem doświadczenia i wiedzy (np. starszych dzieci). Lampa może być używana przez dzieci w wieku ośmiu lat i starsze oraz osoby o ograniczonych zdolnościach fizycznych, sensorycznych lub umysłowych albo osoby nieposiadające doświadczenia i wiedzy, jeżeli są one nadzorowane lub instruowane w zakresie bezpiecznego użytkowania lampy i rozumieją wynikające z tego zagrożenia. Dzieciom nie wolno bawić się lampą.

• Nie należy pozwalać dzieciom bawić się folią do pakowania. Dzieci mogą się w nią wplątać i udusić podczas zabawy.





- Czyszczenie i konserwacja nie mogą być wykonywane przez dzieci bez nadzoru.
- Nie należy pozostawiać lampy bez nadzoru podczas jej obsługi.
- Dzieci poniżej ósmego roku życia należy trzymać z dala od lampy i przewodów.

**!** Niebezpieczeństwo wybuchu i pożaru!

Niewłaściwe obchodzenie się z lampą i akumulatorem/bateriami może spowodować wybuch i/lub pożar.

- Lampę należy ładować wyłącznie przy użyciu dostarczonych akcesoriów, zwracając uwagę na napięcie podane w niniejszej instrukcji.
- Nie zakrywać lampy ani ładowarki przedmiotami lub odzieżą.
- Lampę należy przechowywać z dala od wody, innych cieczy, płomieni i gorących powierzchni.
- Należy zachować odległość co najmniej 5 cm od materiałów łatwopalnych.
- Nie wystawiać lampy na działanie nadmiernego ciepła, np. na bezpośrednie działanie promieni słonecznych, ognia, itp.
- Obsługa i obróbka w środowisku zagrożonym wybuchem jest zabroniona.

# INSTRUKCJA BEZPIECZEŃSTWA

-  **Niebezpieczeństwo oparzeń chemicznych!**
- Wyciek płynu z akumulatora może spowodować oparzenia chemiczne, jeśli wejdzie on w kontakt ze skórą lub innymi częściami ciała.
  - W przypadku wycieku płynu z akumulatora/baterii należy unikać kontaktu ze skórą, oczami i błonami śluzowymi. Natychmiast przepłukać dotknięte miejsca dużą ilością czystej wody i natychmiast skontaktować się z lekarzem.
  - W przypadku wycieku z akumulatora/baterii należy upewnić się, że założono rękawice ochronne i usunąć rozlany płyn akumulatorowy suchą, chłonną szmatką.
-  **Ryzyko uszkodzenia!**
- Magnesy mogą wpływać na funkcjonowanie rozruszników serca. Należy zachować jak największy odstęp.
-  **Magnetyzm i otoczenie!**
- Wpływ silnych magnesów na ludzkie ciało jest kwestią sporną. Nie jest jasne, czy promieniowanie jest lecznicze czy szkodliwe. Magnesy wymagają ostrożnego obchodzenia. Istnieje ryzyko zgniecenia. Nie należy wiercić, szlifować ani piłować odkrytych magnesów.
  - Produkty silwy® mogą przyciągać ostre, metalowe przedmioty (np. sztucce) za pomocą swojej siły magnetycznej. Dlatego prosimy o szczególną ostrożność podczas korzystania z produktów silwy® w pobliżu dzieci.
  - Magnetyzacja może być trwale zmniejszona poprzez połączenie ze sobą równoległych biegunów lub działanie promieniowania jonizującego!
  - Dyski twarde i karty EC oraz inne urządzenia elektroniczne, takie jak telewizory, monitory, zegarki i telefony komórkowe, są podatne na silne pola magnetyczne. Istnieje ryzyko utraty danych i uszkodzenia urządzeń. Dlatego zachowaj jak największe odległości bezpieczeństwa (co najmniej 1 metr). Magnesy nie mogą być umieszczone w bezpośrednim sąsiedztwie liczników, takich jak liczniki gazu lub kompas.
  - W przypadku transportu lotniczego może być wymagana odpowiednia deklaracja.
-  **Niebezpieczeństwo uszkodzenia!**
- Niewłaściwe obchodzenie się z lampą może ją uszkodzić.
- Nie można wymienić źródła światła w lampie. Gdy źródło światła osiągnie kres swojej żywotności, należy wymienić całą lampę.
  - Nigdy nie należy umieszczać lampy i przewodu ładowania w pobliżu gorąca lub gorących powierzchni, takich jak płyty grzewcze itp.
  - Lampę należy zawsze umieszczać na łatwo dostępnej, suchej, odpornej na wysoką temperaturę i stabilnej powierzchni. Nie należy umieszczać lampy w pobliżu lub na krawędzi powierzchni, aby uniknąć ryzyka jej upadku.
  - Przestań używać lampy, jeśli elementy lampy mają pęknięcia, szczeliny lub są zdeformowane.
  - Nie wystawiaj lampy na długotrwałe działanie trudnych warunków atmosferycznych (deszcz, śnieg itp.).

# INSTRUKCJA BEZPIECZEŃSTWA

## Niebezpieczeństwo obrażeń!

Światło diody LED jest bardzo jasne, bezpośrednio patrzenie na nią może uszkodzić oczy.

### **PIERWSZE UŻYCIE LAMPY**

#### 1 Sprawdź opakowanie i lampę

- Sprawdzić najpierw, czy na opakowaniu nie ma żadnych uszkodzeń, a następnie otwórz i sprawdź wszystkie elementy: lampę, przewód ładujący i instrukcję obsługi.
- Sprawdź, czy lampa nie jest uszkodzona. W takim przypadku nie należy używać lampy i skontaktować się ze sprzedawcą.

Ostrzeżenie: Nieostrożne otwieranie opakowania nożem lub innym ostrym przedmiotem może spowodować uszkodzenie lampy i przewodu ładującego.

#### 2 Naładuj lampę do pełnej pojemności akumulatora

- Zdejmij wszystkie opakowania z urządzeń.
- Umieść lampę na suchej, poziomej powierzchni.
- Całkowicie rozwiń kabel ładowania.
- Poczekaj, aż lampa zostanie w pełni naładowana.
- Możesz zacząć używać lampy

### **CZYSZCZENIE**

Czyszczenie lampy może spowodować zwarcie, jeśli woda lub inne ciecze dostaną się do obudowy.

- Nigdy nie zanurzaj lampy w wodzie lub innych płynach.
- Upewnij się, że do obudowy nie dostanie się woda ani inne ciecze.
- Nie czyszcz żelu na tylnej stronie podkładki silwy® za pomocą gąbki do mycia naczyń ani szczotki do mycia naczyń, ponieważ powierzchnia może zostać uszkodzona lub stępieć od zarysowań. Nie należy kłaść podkładek do zmywarki. Jeśli siła przylegania się zmniejszy, przed kolejnym użyciem wyczyść warstwę żelu na tylnej stronie pod bieżącą wodą (bez detergentu) i pozostaw do wyschnięcia.

#### Niebezpieczeństwo uszkodzenia

Niewłaściwe obchodzenie się z lampą może ją uszkodzić.

- Nigdy nie należy wkładać lampy do zmywarki do naczyń. To zniszczyłoby lampę.
- Nie należy używać ściernych środków czyszczących, szczotek ani ostrych narzędzi czyszczących, takich jak twarde szpatułki, noże itp. Mogą one uszkodzić powierzchnię lampy.

#### Zalecenia

1 Niech lampa całkowicie ostygnie.

2 Oczyszczyć lampę przy użyciu miękkiej ściereczki zwilżonej letnią wodą z mydłem.

3 Pozostaw wszystkie części do całkowitego wyschnięcia.

# INSTRUKCJA BEZPIECZEŃSTWA

## SKŁADOWANIE / TRANSPORT

Przed składowaniem wszystkie części muszą być całkowicie suche.

- Chroń lampę przed bezpośrednim działaniem promieni słonecznych.
- Lampę należy zawsze przechowywać w suchym miejscu.
- Lampę należy przechowywać w miejscu niedostępnym dla dzieci, bezpiecznie zamkniętym w temperaturze magazynowania od 5°C do 20°C.
- Do transportu i przechowywania antypoślizgowych akcesoriów silwy® i lampy Sompex zalecamy używanie oryginalnych pudełek.

## UTYLIZACJA

Nie wyrzucaj lampy.

Opakowanie należy utylizować zgodnie z jego rodzajem.

Umieść karton i tekturę razem z odpadami papierowymi.

Umieść folię w koszu na odpady nadające się do recyklingu. (Obowiązuje w Unii Europejskiej i innych krajach europejskich z systemami selektywnej zbiórki surowców wtórnych).



Baterie nie powinny być wyrzucane razem z odpadkami domowymi! Jako konsument jesteś prawnie zobowiązany do utylizacji wszelkich baterii, bez względu na to, czy zawierają szkodliwe substancje, czy też nie, należy je zutylizować w punkcie zbiórki w swojej okolicy lub przekazać je sprzedawcy, aby można je było zutylizować w sposób przyjazny dla środowiska. Lampę należy zutylizować w całości (wraz z baterią) w lokalnym punkcie zbiórki odpadów. Proszę upewnić się, że bateria została rozładowana!



Zużytych urządzeń nie należy wyrzucać razem z odpadami domowymi! Jeżeli lampa nie może być dłużej używana, konsument jest prawnie zobowiązany do wyrzucenia zużytego urządzenia oddzielnie od odpadów z gospodarstw domowych, np. w punkcie zbiórki zorganizowanym przez samorząd lokalny. Gwarantuje to właściwy recykling zużytych produktów i uniknięcie negatywnych skutków dla środowiska. Dlatego też urządzenia elektryczne są oznaczone symbolem tutaj przedstawionym.

Jeśli podkładki silwy® nie są już używane, proszę je usunąć w najbliższym publicznym punkcie zbierania metali.

## GWARANCJA

Producent udziela 24 miesięcy gwarancji od daty odbioru przy odpowiednim obchodzeniu się z akcesoriami silwy® zgodnie z instrukcją obsługi. Dodatkowe prawa gwarancyjne wynikają z prawa. Uszkodzenia spowodowane niewłaściwym użytkowaniem produktów silwy® nie podlegają wymianie.

W ciągu pierwszych 24 miesięcy od daty zakupu usuwamy uznane za uzasadnione wady bez rozliczania dodatkowych kosztów. Zachowaj paragon lub fakturę z datą dostawy na wypadek ewentualnych roszczeń gwarancyjnych. Nie ma możliwości wypłaty gotówki. W przypadku reklamacji zachowaj instrukcję obsługi i numer artykułu.

W przypadku pytań dotyczących produktu prosimy o kontakt z producentem:

maglassX GmbH    info@silwy.de  
Spagl-Straße 2    www.silwy.de  
94116 Hutthurm  
Germany

# INSTRUÇÕES DE UTILIZAÇÃO

## 1. Utilize conforme indicado:

Esta luminária destina-se apenas à iluminação e

- Não deve ser exposto a fortes cargas mecânicas ou elevada contaminação.
- Deve ser instalado e utilizado após uma inspeção de condição, caso o produto se encontre sujo ou tenha obtido humidade durante o armazenamento.

O produto silwy® Place Mats

- Retire a película protetora da parte de trás do Place Mat e fixe-o na superfície desejada. A camada de gel permite que este se segure sem a necessidade de cola, parafusos ou pregos. Após o uso, o Place Mat pode ser removido da superfície sem deixar resíduos. Deve-se evitar a exposição permanente ao sol. A umidade/permanente pode causar manchas de ferrugem.

O produto silwy® Metal-Pad 3M

adere a todas as superfícies que são lisas, seladas ou planas. As superfícies de teca devem ser evitadas.

Superfícies oleadas e irregulares também não são recomendadas.

- 1) Limpe a área desejada com antecedência com um agente desengordurante, como álcool.
- 2) No verso do metal pad, há uma fita adesiva 3M. Remova a película protetora do pad.
- 3) Pressione firmemente o pad e espere cerca de 60 minutos antes de usá-lo.

**Atenção:** A instalação do metal pad é permanente. A remoção pode causar danos à superfície

## 2. Dados técnicos:

Energia: 2,2W | Voltagem operacional: DC 5V-1A | Fluxo luminoso: 198lm | LEDOsram 2835 SMD |

Bateria de lítio: 903050 / 1500mAh\*2 | Tempo de carregamento: 4,5h | Tempo operacional: 90h

Classe: III | Lanterna de segurança: IP65

## 3. Carregamento:

- 1) Este produto pode ser carregado através de um carregador de telemóvel que cumpra os seguintes critérios: POTÊNCIA DE ENTRADA: AC220-240V 50/60Hz, POTÊNCIA DE SAÍDA: 5V – 1A, cabo USB 1,5M
- 2) ATENÇÃO: Apenas INTERIOR!
- 3) Colocar a lâmpada na estação de carregamento.
- 4) Assim que a luz estiver totalmente carregada, a luz se apaga.

## 4. Instruções:

- 1.) Ligue a luz: Pressione brevemente (<1s) na luz. Desligue a luz: pressione novamente brevemente (<1s) na luz.
- 2.) Ajuste a intensidade da luz quando a luz estiver acesa. Pressione a luz por um período mais longo (>1s) para aumentar a intensidade da luz. Assim que retirar a mão da luz, a intensidade da luz permanece a mesma. Pressione a luz novamente por um período mais longo (>1s) para diminuir a intensidade da luz.
- 3.) Modo de temperatura de cor: (Luz desligada) Pressione a luz por um longo tempo (4s). O indicador luminoso pisca azul. Com um toque curto (<1 s) na luz, agora é possível alternar entre 2200K e 2700K. Com um toque longo (> 5 s) na luz, a configuração será salva. Após 10 segundos sem alterações, a seleção de cor será automaticamente encerrada, e a cor de luz e o modo definidos serão salvos.

## 5. Atenção:

- 1) Carregar completamente a bateria antes de a utilizar pela primeira vez.
- 2) A bateria apresenta uma função de proteção contra sobrecarga.
- 3) Consulte a legislação ambiental local de forma a reciclar e eliminar a bateria.
- 4) Por favor, carregue o candeeiro regularmente, de outra forma a vida útil da bateria poderá ser afetada.

# INSTRUÇÕES DE SEGURANÇA

Leia atentamente as instruções de funcionamento antes de utilizar o candeeiro (aqui referida como „o candeeiro“) e especialmente as instruções de segurança. O não cumprimento destas instruções pode resultar em danos graves no candeeiro. Guarde estas instruções de funcionamento para referência futura e para posterior utilização. Se transferir o candeeiro para terceiros, não se esqueça de incluir estas instruções de segurança. Este aviso contém informações importantes sobre a colocação em funcionamento e respetivo manuseamento. As instruções de funcionamento e segurança são baseadas nas normas e regras da União Europeia. Adicionalmente, por favor siga as diretrizes e leis específicas do país no estrangeiro.

## EXPLICAÇÕES DOS SÍMBOLOS

 Declaração de conformidade. Os produtos marcados com este símbolo cumprem toda a legislação comunitária aplicável do Espaço Económico Europeu.

 Declaração de conformidade do Reino Unido. Os produtos marcados com este símbolo estão em conformidade com toda a legislação britânica aplicável.

 Este símbolo mostra o código IP do candeeiro.

 Este símbolo indica que o candeeiro se encontra em conformidade com a classe de protecção III.

 Este símbolo indica que o dispositivo (p. ex., carregador) só pode ser utilizado em espaços secos.

 Este símbolo indica que o candeeiro é regulável.

 Este símbolo indica que as pilhas não devem ser eliminadas juntamente com o lixo doméstico.

 Este símbolo indica que o aparelho antigo não deve ser eliminado com o lixo doméstico.

 O símbolo incl. ícones adicionais indica que o produto, a embalagem, etc. podem ser reciclados de acordo com as especificações e que os componentes devem ser eliminados separadamente para este fim.

 Este símbolo indica um perigo com um nível médio de risco que, caso não seja evitado, pode resultar em morte ou ferimentos graves.

 Este símbolo indica um perigo com um baixo nível de risco que, caso não seja evitado, pode resultar em lesões menores ou moderadas.

# INSTRUÇÕES DE SEGURANÇA

## SEGURANÇA

### Utilização prevista

O candeeiro é exclusivamente concebido para utilização em temperaturas que variam entre 0°C e 40°C. É exclusivamente para uso privado e não para utilizações comerciais. Utilize o candeeiro apenas como descrito nestas instruções de funcionamento. Qualquer outra utilização é considerada imprópria e pode resultar em danos materiais ou mesmo danos pessoais. O candeeiro não é um brinquedo para crianças. O criador, fabricante ou comerciante não assume qualquer responsabilidade por danos causados por utilização incorreta ou imprópria. A Sompex GmbH & Co. KG não pode ser responsabilizada por danos que possam ocorrer em várias superfícies devido à remoção da luminária. Da mesma forma, não pode ser responsabilizada por danos a objetos de qualquer tipo que, mesmo com revestimento antiderrapante especial, não se fixem adequadamente nos Place Mats e possam cair.

A maglassX GmbH rejeita qualquer responsabilidade por danos causados por uso/manuseio inadequado dos acessórios silwy®. Se você estiver dando os Place Mats silwy® como presente, lembre-se sempre de incluir o manual de instruções. A camada de gel na parte de trás do acessório antiderrapante tem uma forte aderência à superfície respectiva, permitindo que você fixe vários produtos magnéticos silwy® nele. A maglassX GmbH não pode ser responsabilizada por danos que possam ocorrer em várias superfícies (reboco, madeira, armário de cozinha, mesa, prateleira, decorações, etc.) devido à remoção dos produtos antiderrapantes após o uso.

Da mesma forma, a maglassX GmbH não pode ser responsabilizada por danos aos produtos magnéticos silwy® ou a objetos de qualquer tipo que, mesmo com revestimento antiderrapante especial, não se fixem adequadamente nos Place Mats e possam cair durante o uso.

A maglassX GmbH não pode garantir a aderência dos Place Mats silwy® em TODAS as superfícies.

### Risco de choque elétrico!

- Não acione o candeeiro se este mostrar sinais de danos visíveis ou se o cabo de alimentação e/ou ficha estiver ou parecer estar defeituoso.
- Apenas ligue o candeeiro se a tensão de rede da tomada corresponder à indicada na placa sinalética.
- Se o cabo de carregamento do candeeiro se encontrar danificado, de forma a evitar riscos, deve ser substituído pelo fabricante ou revendedor, pelo seu agente de serviço ou por uma pessoa com as mesmas qualificações.
- Não tente abrir o invólucro. Em vez disso, mande reparar a caixa por um técnico. Contacte uma loja especializada. A responsabilidade e os pedidos de garantia encontram-se excluídos em caso de reparações não autorizadas, ligação inadequada ou funcionamento incorreto. No caso de reparações, utilize apenas peças que correspondam aos dados originais do dispositivo. Este candeeiro contém peças elétricas e mecânicas que são essenciais para a proteção contra fontes de perigo.
- Não imerja o candeeiro ou o cabo de carregamento em água ou outros líquidos.
- Nunca toque na ficha com as mãos molhadas.
- Nunca puxe a ficha para fora da tomada de carregamento pelo cabo de carregamento. Segure sempre a ficha.
- Mantenha o candeeiro e o cabo de carga afastados de chamas e superfícies quentes.



# INSTRUÇÕES DE SEGURANÇA

- Nunca utilize o cabo de carregamento como uma pega de transporte.
- Coloque o cabo de carregamento de modo a que este não se torne um risco durante o transporte.
- Nunca guarde o candeeiro de forma a que este possa cair numa banheira, num lavatório ou numa piscina.
- Não dobre o cabo de carregamento e não o coloque sobre arestas pontiagudas.
- Nunca pegue num aparelho elétrico se este tiver caído na água.
- Se não estiver atualmente a utilizar, a limpar ou se ocorrer uma falha no candeeiro, desligue sempre o candeeiro e desligue o cabo de carregamento da tomada de carregamento.
- Certifique-se de que as crianças não conseguem colocar quaisquer objetos no candeeiro.

**!** Perigos para crianças e pessoas com capacidades físicas, sensoriais ou mentais reduzidas (por exemplo, deficientes parciais, idosos com capacidades físicas e mentais limitadas) ou pessoas com falta de experiência e conhecimentos (por exemplo, crianças mais velhas). O candeeiro pode ser utilizado por crianças com oito anos ou mais, e por pessoas com capacidades físicas, sensoriais ou mentais reduzidas ou com falta de experiência e conhecimento, caso se encontrem a ser supervisionadas ou instruídas na utilização segura do candeeiro e compreenderem os perigos resultantes da mesma. As crianças não se encontram autorizadas a brincar com o candeeiro.

- Não deixe as crianças brincar com a película de embalagem. As crianças podem ficar presas na mesma e sufocar-se enquanto brincam.
- A limpeza e a manutenção não devem ser realizadas por crianças sem supervisão.
- Não deixe a criança desacompanhada quando o candeeiro se encontrar em funcionamento.
- Mantenha as crianças com menos de oito anos afastadas do candeeiro e do cabo de ligação.

**!** Risco de explosão e incêndio!

- Carregue o candeeiro apenas com os acessórios fornecidos, tendo em conta a tensão indicada nas presentes instruções.
- Não cubra o candeeiro ou o dispositivo de carga com objetos ou vestuário.
- Mantenha o candeeiro longe de água, outros líquidos, chamas e superfícies quentes.
- Mantenha uma distância de pelo menos 5 cm de materiais inflamáveis.
- Não exponha o candeeiro a calor excessivo, tal como sol direto, fogo, etc..
- Manuseio e manipulação em ambientes sujeitos a explosões são proibidos.

**!** Risco de queimaduras químicas!

- A fuga de líquido da bateria pode causar queimaduras químicas se entrar em contacto com a pele ou outras partes do corpo.
- Evite o contacto com a pele, olhos e membranas mucosas se o líquido da bateria se derramar. Lave imediatamente as áreas afetadas com bastante água limpa e procure imediatamente cuidados médicos.
- Em caso de derrame da bateria, assegure-se de que são usadas luvas de proteção e remova o líquido da bateria derramado com um pano seco e absorvente.

**!** Perigo de danos!

Os ímãs podem afetar o funcionamento dos marca-passos cardíacos. Deve-se manter uma distância o mais ampla possível.

# INSTRUÇÕES DE SEGURANÇA

## Magnetismo e ambiente!

- O efeito de ímãs fortes no corpo humano é controverso. Não se sabe ao certo se a radiação é benéfica ou prejudicial. Os ímãs requerem manuseio cuidadoso. Existe perigo de esmagamento. Não perfure, lixe ou corte ímãs expostos.
- Os produtos silwy® podem atrair objetos pontiagudos e metálicos (como talheres) devido à sua força magnética. Portanto, por favor, observe especialmente que as crianças sejam supervisionadas durante o uso dos produtos silwy®.
- A magnetização pode ser permanentemente reduzida ao unir polos iguais ou pela exposição à radioatividade!
- Discos rígidos e cartões EC, bem como outros dispositivos eletrônicos, como televisores, monitores, relógios e telefones celulares, são suscetíveis a campos magnéticos fortes. Há risco de perda de dados e danos aos dispositivos. Portanto, mantenha distâncias de segurança o mais amplas possível (pelo menos 1 metro). Os ímãs também não devem ser colocados nas proximidades de contadores, como medidores de gás ou bússolas.
- No transporte aéreo, pode ser necessária uma declaração correspondente.

## Risco de avaria!

O manuseamento inadequado do candeeiro pode danificá-lo.

- A fonte de luz no candeeiro não pode ser substituída. Quando a fonte de luz tiver atingido o fim da sua vida útil, substitua o candeeiro por inteiro.
- Nunca coloque o candeeiro e o cabo de carregamento em contacto com ou perto de peças ou superfícies quentes como fogões, etc..
- Coloque sempre o candeeiro sobre uma superfície facilmente acessível, seca, resistente ao calor e estável. Não coloque o candeeiro perto ou na borda da superfície para evitar qualquer risco de queda.
- Pare de utilizar o candeeiro se os seus componentes apresentarem fendas, fissuras ou ficarem deformados.
- Não exponha o candeeiro a longos períodos de tempo severo (chuva, neve, etc.)

## Risco de dano!

A luz do LED é muito brilhante e olhar diretamente para esta pode causar dano nos olhos.

## **PRIMEIRA UTILIZAÇÃO DO CANDEEIRO**

1 Verifique a embalagem e o candeeiro

- Verifique primeiro se existem peças danificadas na embalagem, depois abra-a e verifique todos os componentes: o candeeiro, um cabo de carga e as instruções de funcionamento.
- Verifique se o candeeiro se encontra danificado. Se for este o caso, não utilize o candeeiro e contacte o revendedor.

Aviso: Se abrir descuidadamente a embalagem com uma faca afiada ou qualquer outro objeto pontiagudo, o candeeiro e o cabo de carregamento podem ser danificados.

2 Carregue completamente o candeeiro

- Retire todas as embalagens dos dispositivos.
- Coloque o candeeiro sobre uma superfície seca e horizontal.

# INSTRUÇÕES DE SEGURANÇA

- Desenrole completamente o cabo de carregamento.
- Esperar até o candeeiro se encontrar totalmente carregado
- Pode começar a utilizar o candeeiro

## LIMPEZA

A limpeza do candeeiro pode provocar um curto-circuito se água ou outros líquidos tiverem entrado no revestimento.

- Nunca imerja o candeeiro em água ou outros líquidos.
- Certificar-se de que não entram água ou outros líquidos no revestimento.
- Não limpe o revestimento de gel do Place Mat silwy® com esponjas abrasivas ou escovas de lavar louça, pois a superfície pode ser danificada ou embaçada por arranhões. Não coloque os Place Mats na máquina de lavar louça. Se a sua aderência diminuir, limpe a camada de gel na parte de trás antes do próximo uso em água corrente (sem detergente) e deixe secar.

### Risco de dano

O manuseamento inadequado do candeeiro pode danificá-lo.

- Nunca coloque o candeeiro na máquina de lavar louça. Isto destruiria o candeeiro.
- Não utilize agentes de limpeza abrasivos, escovas ou utensílios de limpeza afiados como espátulas duras, facas, etc. Estes podem danificar a superfície do candeeiro.

### Recomendações

- 1 Deixe o candeeiro arrefecer completamente.
- 2 Limpe o candeeiro utilizando um pano macio humedecido com água morna e sabão.
- 3 Deixar secar completamente todas as partes.

## ARMAZENAMENTO/TRANSPORTE

Antes do armazenamento, todas as peças devem estar completamente secas.

- Proteja o candeeiro da luz direta do sol.
- Armazene sempre o candeeiro num local seco.
- Armazene o candeeiro fora do alcance das crianças, firmemente fechado a uma temperatura de armazenamento entre 5°C e 20°C.
- Para transporte e armazenamento dos acessórios antiderrapantes silwy® e da luminária Sompex, recomendamos o uso das caixas originais.

## ELIMINAÇÃO

Não deite o candeeiro fora.

Elimine a embalagem de acordo com o tipo.

Coloque o cartão e o papelão juntamente com os resíduos de papel.

Coloque película da embalagem no contentor de resíduos recicláveis. (Aplicável na União Europeia e noutros países europeus com sistemas de recolha separada de materiais recicláveis).

# INSTRUÇÕES DE SEGURANÇA

 As baterias não devem ser deitadas fora com o lixo doméstico! Como consumidor, está legalmente obrigado a eliminar todas as baterias, quer contenham ou não substâncias nocivas, num ponto de recolha no seu bairro ou a entregá-las a um comerciante para que possam ser eliminadas de uma forma amiga do ambiente. Por favor, elimine o candeeiro na sua totalidade (com a bateria) no seu ponto de recolha local. Por favor, assegure-se de que a bateria foi descarregada!

 Os aparelhos velhos não devem ser eliminados juntamente com o lixo doméstico! Se o candeeiro já não puder ser utilizado, o consumidor é legalmente obrigado a eliminar os aparelhos velhos de forma separada do lixo doméstico, por exemplo, num ponto de recolha definido pela câmara municipal local. Isto assegura que os produtos residuais são devidamente reciclados e que os efeitos ambientais negativos são evitados. Por conseguinte, os aparelhos elétricos são marcados com o símbolo que é aqui mostrado.

Se um Place Mat silwy® não estiver mais em uso, por favor, descarte-o no próximo ponto de coleta público (metal).

## GARANTIA

Com o manuseio cuidadoso dos acessórios silwy® e seguindo as instruções de uso, o fabricante oferece uma garantia de 24 meses a partir da data de aquisição. Outros direitos de garantia são regidos pela lei. Danos decorrentes do uso inadequado da linha de produtos silwy® não serão substituídos.

Nos primeiros 24 meses após a data de compra, removeremos os defeitos reconhecidos como legítimos sem cobrança dos custos adicionais incorridos. Guarde o recibo de compra ou a nota fiscal com a data de entrega para possíveis reclamações de garantia. O pagamento em dinheiro não é possível. Para casos de reclamação, guarde o manual de instruções e o número do item.

Se tiver dúvidas sobre o produto, entre em contato com o fabricante:

maglassX GmbH  
Spagl-Straße 2  
94116 Hutthurm  
Germany

info@silwy.de  
www.silwy.de

# INSTRUCȚIUNI DE OPERARE

## 1. Folosiți conform indicațiilor:

Această lampă servește doar pentru iluminare și

- Să nu fie expus la încărcături mecanice rezistente sau la contaminare puternică.
- Să fie instalată și operată după o inspecție a condițiilor în cazul în care produsul este murdar sau a fost umezit prin depozitare.

Produsul silwy® Place Mats

- Îndepărtați folia de protecție de pe partea din spate a Place Mat-ului și fixați-l pe suprafața dorită. Datorită stratului de gel, acesta se menține fără a fi necesară folosirea de adezivi, șuruburi sau cui. Place Mat-ul poate fi îndepărtat ulterior de pe suprafață fără a lăsa urme. Se recomandă evitarea expunerii permanente la soare. Umezeala/durata poate provoca pete de rugina.

Produsul silwy® Metal-Pad 3M

aderă pe toate suprafețele care sunt netede, sigilate sau uniforme. Suprafețele din tec ar trebui evitate.

De asemenea, suprafețele uleiate și inegale nu sunt recomandate.

- 1) Curățați zona dorită în prealabil cu un agent de degresare, cum ar fi alcoolul.
- 2) Pe partea din spate a padului metalic există o bandă adezivă 3M. Îndepărtați folia de protecție de pe pad.
- 3) Apăsăți ferm pad-ul și așteptați aproximativ 60 de minute înainte de a-l folosi.

**Atenție:** Instalarea pad-ului metalic este permanentă. Îndepărtarea poate cauza deteriorarea suprafeței.

## 2. Date Tehnice:

Putere 2,2W | Voltaj de operare: DC 5V-1A | Flux luminos: 198lm | LED: Osram 2835 SMD

Baterie cu litiu: 903050 / 1500mAh\*2 | Timp de încărcare: 4,5h | Timp de operare: 90h | Clasa: III

Lampă de tip siguranță: IP65

## 3. Încărcare:

- 1) Acest produs poate fi încărcat cu un încărcător de telefon mobil care îndeplinește următoarele criterii:  
INPUT: AC220-240V 50/60Hz, OUTPUT 5V – 1A, USB line 1.5M
- 2) ATENȚIE: Doar INTERIOR!
- 3) Așezați lampa în stația de încărcare.
- 4) Imediat ce lumina este complet încărcată, lumina se stinge.

## 4. Instrucțiuni:

- 1.) Porniți lumina: Apăsăți scurt (<1s) pe lumină. Opriți lumina: apăsați din nou scurt (<1s) pe lumină.
- 2.) Reglați intensitatea luminii când lumina este aprinsă. Apăsăți pe lumină pentru o perioadă mai lungă (>1s) pentru a mări intensitatea luminii. Odată ce vă retrageți mâna de pe lumină, intensitatea luminii rămâne la fel. Apăsăți pe lumină din nou pentru o perioadă mai lungă (>1s) pentru a reduce intensitatea luminii.
- 3.) Modul de temperatură a culorii: (Lumina este oprită) Apăsăți lumina pentru o perioadă mai lungă de timp (4s). Indicatorul luminos clipește albastru. Prin apăsarea scurtă (<1 s) pe lumină, acum puteți trece între 2200K și 2700K. Prin apăsarea îndelungată (> 5 s) pe lumină, setarea va fi salvată. După 10 secunde fără modificări, selecția de culoare va fi părăsită automat, iar culoarea și modul de lumină setate vor fi salvate.

## 5. Atenție

- 1) Încărcați complet bateria înainte de a o utiliza pentru prima dată.
- 2) Bateria are o funcție de protecție de supraîncărcare.
- 3) Te rugăm să consulți legea locală a mediului pentru reciclarea și înlăturarea bateriilor.
- 4) Te rugăm să încarci lampa în mod regulat, altfel durata de viață a bateriilor ar putea fi afectată.

# INSTRUCȚIUNI DE SIGURANȚĂ

Vă rugăm să citiți cu atenție instrucțiunile de utilizare înainte de a folosi lampa (de aici denumită în continuare „lampa”) și în special instrucțiunile de siguranță. Nerespectarea acestor instrucțiuni poate duce la deteriorarea serioasă a lămpii. Păstrați aceste instrucțiuni de utilizare pentru referințe ulterioare și pentru o utilizare viitoare. Dacă dați lampa altor persoane, asigurați-vă că includeți și aceste instrucțiuni de siguranță. Această notifica-re conține informații importante despre punerea în funcțiune și manipulare. Instrucțiunile de funcționare și de siguranță se bazează pe standardele și regulile Uniunii Europene. În plus, vă rugăm să urmați instrucțiunile și legile specifice altor țări de peste hotare.

## SEMNIFICAȚIA SIMBOLURILOR

 Declarație de conformitate. Produsele marcate cu acest simbol respectă toată legislația din comunitate aplicabilă în Spațiul Economic European.

 UK Declarația de conformitate. Produsele marcate cu acest simbol sunt conforme cu toată legislația britanică aplicabilă.

 Acest simbol afișează codul IP al lămpii.

 Acest simbol indică faptul că lampa este conformă cerințelor clasei de protecție III.

 Acest simbol indică faptul că dispozitivul (de ex. un încărcător) poate fi folosit doar în încăperi uscate.

 Acest simbol indică faptul că lampa este reglabilă în intensitate.

 Acest simbol arată că bateriile nu trebuie aruncate la un loc cu resturile menajere.

 Acest simbol arată că un dispozitiv vechi nu trebuie aruncat la un loc cu resturile menajere.

 Simbolul cu pictograme suplimentare indică faptul că produsul, ambalajul etc. pot fi reciclate în conformitate cu specificațiile și că, în acest scop, componentele trebuie eliminate separat.

 Acest simbol indică un pericol cu un nivel mediu de risc care, dacă nu este evitat, poate duce la deces sau rănire gravă.

 Acest simbol indică un pericol cu un nivel mic de risc care, dacă nu este evitat, poate duce la o rănire mică sau moderată.

# INSTRUCȚIUNI DE SIGURANȚĂ

## SIGURANȚĂ

### Utilizarea prevăzută

Această lampă este concepută exclusiv pentru a fi utilizată la temperaturi cuprinse între 0° C și 40° C. Este destinată exclusiv uzului privat și nu pentru aplicații comerciale. Utilizați lampa doar așa cum e descris în aceste instrucțiuni de utilizare; orice altă utilizare este considerată necorespunzătoare și poate provoca daune materiale sau chiar vătămări corporale. Lampa nu este o jucărie pentru copii. Proiectantul, producătorul sau distribuitorul nu își asumă răspunderea pentru daune cauzate de o utilizare incorectă sau inadecvată.

Sompex GmbH & Co. KG nu poate fi făcută responsabilă pentru eventualele daune care pot apărea la diverse suprafețe datorită îndepărtării lămpii. De asemenea, nu poate fi făcută responsabilă pentru daunele produselor de orice fel care, în timpul utilizării, nu sunt suficient de fixate pe Place Mats și pot cădea.

maglassX GmbH respinge orice răspundere pentru daunele cauzate de utilizarea/neutilizarea necorespunzătoare a accesoriilor silwy®. Dacă oferiți Place Mats silwy® ca dar, asigurați-vă întotdeauna că includeți manualul de instrucțiuni. Stratul de gel de pe partea din spate a accesoriului antiderapant are o aderență puternică pe suprafața respectivă, permițându-vă să fixați mai multe produse magnetice silwy® pe acesta. maglassX GmbH nu poate fi făcută responsabilă pentru eventualele daune care pot apărea la diverse suprafețe (tencuială, lemn, dulap de bucătărie, masă, raft, decorații, etc.) datorită îndepărtării produselor antiderapante după utilizare.

De asemenea, maglassX GmbH nu poate fi făcută responsabilă pentru daunele produselor magnetice silwy® sau a obiectelor de orice fel care, în timpul utilizării, nu sunt suficient de fixate pe Place Mats și pot cădea.

maglassX GmbH nu poate garanta aderența Place Mats silwy® pe TOATE suprafețele.



### Risc de electrocutare!

- Nu folosiți lampa dacă prezintă semne vizibile de deteriorare sau dacă cablul de încărcare și/sau ștecherul sunt sau par să fie defecte.
- Conectați lampa numai dacă tensiunea de alimentare de la priză se potrivește cu cea indicată pe plăcuța cu date tehnice.
- În cazul în care cablul lămpii este deteriorat, pentru a evita pericolele, acesta trebuie înlocuit de către producător sau distribuitor, un agent de service sau o persoană calificată în mod similar
- Nu încercați să deschideți Carcasa. În schimb, reparați lampa la un tehnician. Contactați un atelier de specialitate. Pretențiile pentru asumarea răspunderii și dreptul la garanție sunt excluse în cazul reparațiilor neautorizate, a conexiunii necorespunzătoare sau a utilizării incorecte. În cazul reparațiilor, utilizați numai piese care corespund cu datele de pe dispozitivul original. Această lampă conține piese electrice și mecanice care sunt esențiale pentru protecția împotriva surselor de pericol.
- Nu introduceți lampa sau cablul în apă sau alte lichide.
- Nu atingeți niciodată ștecherul cu mâinile ude.
- Nu scoateți niciodată ștecherul din priză ținând de cablu. Țineți întotdeauna de ștecher.
- Țineți lampa și cablul de alimentare departe de flăcări și suprafețe fierbinți.
- Nu folosiți niciodată cablul de alimentare ca pe un mâner de transport.

# INSTRUCȚIUNI DE SIGURANȚĂ

- Așezați cablul de alimentare în așa fel încât să nu devină un pericol de împiedicare.
- Nu depozitați niciodată lampa în așa fel încât să poată cădea într-o cadă, chiuvetă sau în piscină.
- Nu îndoiiți cablul de alimentare și nu îl așezați peste muchii ascuțite.
- Nu atingeți niciodată un aparat electric dacă a căzut în apă.
- Dacă nu utilizați lampa în prezent, curățați-o, sau dacă apare o defecțiune, stingeți mereu lampa și deconectați-o de la priza de alimentare.
- Asigurați-vă că cei mici nu pot pune obiecte în lampă.

**!** Pericole pentru copii și persoane cu abilități fizice, senzoriale sau mentale reduse (de exemplu, cu dizabilități parțiale, persoane în vârstă cu abilități fizice și mentale limitate) sau persoane cu lipsă de experiență și cunoștințe (de exemplu, copii mai mari). Lampa poate fi utilizată de copii cu vârsta de cel puțin 8 ani și de persoane cu abilități fizice, senzoriale sau mentale reduse sau cu lipsă de experiență și cunoștințe, dacă sunt supravegheate sau instruite cu privire la utilizarea în siguranță a lămpii și înțeleg pericolele ce pot rezulta. Copiii nu au permisiunea de a se juca cu lampa.

- Nu permiteți copiilor să se joace cu folia de ambalare. Copiii pot rămâne captivi în ea și se pot sufoca în timpul jocului.
- Curățarea și întreținerea nu trebuie efectuate de copii fără supraveghere.
- Nu lăsați lampa nesupravegheată atunci când o folosiți.
- Țineți copiii sub vârsta de opt ani departe de lampă și cablul de conectare.

**!** Risc de explozie și incendiu!

Manipularea necorespunzătoare a lămpii și a bateriei poate provoca o explozie și/sau un incendiu.

- Alimentați lampa numai cu accesoriile furnizate, având grijă la tensiunea indicată în aceste instrucțiuni.
- Nu acoperiți lampa sau dispozitivul de alimentare cu obiecte sau îmbrăcăminte.
- Țineți lampa departe de apă, alte lichide, flăcări și suprafețe fierbinți.
- Păstrați o distanță de cel puțin 5 cm față de materialele inflamabile.
- Nu expuneți lampa la o căldură excesivă, cum ar fi razele directe ale soarelui, foc etc.
- Manipularea și lucrul în medii potențial explozive sunt interzise.

**!** Risc de arsuri chimice!

- Lichidul scurs de la baterie poate provoca arsuri chimice dacă fluidul intră în contact cu pielea sau alte părți ale corpului.
- Evitați contactul cu pielea, ochii și membranele mucoase dacă lichidul bateriei se scurge. Clătiți imediat zonele afectate cu multă apă curată și solicitați imediat asistență medicală.
- În cazul scurgerilor de la baterie, asigurați-vă că purtați mănuși de protecție și îndepărtați lichidul vărsat de la baterie cu o lavetă uscată, absorbantă.

**!** Pericol de deteriorare!

- Magnetii pot afecta funcționarea stimulatoarelor cardiace. Se recomandă menținerea unei distanțe cât mai mari posibile.

**!** Magnetism și mediu!

- Influența magnetilor puternici asupra corpului uman este controversată. Nu se știe cu exactitate dacă radiația este benefică sau dăunătoare. Magnetii necesită manipulare cu grijă. Există pericol de strivire. Nu găuriți, nu lustruiți sau nu tăiați magnetii expuși.



# INSTRUCȚIUNI DE SIGURANȚĂ

- Produsele silwy® pot atrage obiecte ascuțite și metalice (cum ar fi tacâmurile) datorită forței lor magnetice. Prin urmare, vă rugăm să aveți grijă specială să supravegheați copiii în timp ce folosiți produsele silwy®.
- Magnetizarea poate fi redusă permanent prin unirea polilor similari sau expunerea la radioactivitate!
- Hard disk-urile și cardurile EC, precum și alte dispozitive electronice, cum ar fi televizoarele, monitoarele, ceasurile și telefoanele mobile, sunt susceptibile la câmpuri magnetice puternice. Există riscul de pierdere a datelor și de deteriorare a dispozitivelor. Prin urmare, mențineți distanțe de securitate cât mai mari posibile (cel puțin 1 metru). De asemenea, magneții nu trebuie plasați în apropierea contoarelor, cum ar fi contoarele de gaz sau busola.
- În transportul aerian, poate fi necesară o declarație corespunzătoare.

## Risc de deteriorare!

Manevrarea inadecvată a lămpii o poate deteriora.

- Sursa de lumină din lampă nu poate fi înlocuită. Când sursa de lumină a ajuns la sfârșitul duratei de viață, înlocuiți întreaga lampă.
- Nu puneți niciodată lampa și cablul de alimentare în contact cu sau lângă piese sau suprafețe fierbinți precum plite de cuptor etc.
- Așezați mereu lampa pe o suprafață ușor accesibilă, uscată, rezistentă la căldură și stabilă. Nu așezați lampa lângă sau pe marginea unei suprafețe, pentru a evita orice risc de cădere.
- Opriți utilizarea lămpii dacă componentele sale prezintă fisuri, crăpături sau deformări.
- Nu expuneți lampa la condiții meteo nefavorabile (ploaie, zăpadă etc.)

## Risc de rănire!

Lumina LED-ului este foarte strălucitoare și dacă priviți direct la ea vă poate deteriora ochii.

## PRIMA UTILIZARE A LĂMPII

### 1 Verificați ambalajul și lampa

- Mai întâi, verificați dacă există părți deteriorate pe ambalaj, apoi deschideți ambalajul și verificați toate componentele: lampa, un cablu de încărcare și instrucțiunile de utilizare.
- Verificați dacă lampa este deteriorată. Dacă da, nu folosiți lampa și contactați distribuitorul.

Avertisment: Dacă deschideți ambalajul în mod neatent cu un cuțit ascuțit sau orice alte obiecte ascuțite, lampa și cablul de alimentare se pot deteriora.

### 2 Încărcați lampa complet

- Scoateți toate ambalajele de pe dispozitive.
- Așezați lampa pe o suprafață uscată și orizontală.
- Desfășurați complet cablul de alimentare.
- Așteptați până ce lampa este complet încărcată.
- Puteți începe să folosiți lampa.

# INSTRUCȚIUNI DE SIGURANȚĂ

## CURĂȚARE

Curățarea lămpii poate provoca un scurtcircuit dacă a intrat apă sau alte lichide în carcasă.

- Niciodată nu introduceți lampa în apă sau alte lichide.
- Asigurați-vă că nu intră apă sau alte lichide în carcasă.
- Nu curățați stratul de gel al Place Mat-ului silwy® cu bureți abrazivi sau cu o perie de spălat vase, deoarece suprafața poate fi deteriorată sau ștearsă de zgârieturi. Nu puneți Place Mats în mașina de spălat vase. Dacă aderența scade, curățați stratul de gel de pe partea din spate înainte de următoarea utilizare sub apă curentă (fără detergent) și lăsați-l să se usuce.

Risc de deteriorare

Manipularea inadecvată a lămpii o poate deteriora.

- Nu puneți niciodată lampa într-o mașină de spălat vase. Asta ar distruge lampa.
- Nu utilizați agenți de curățare abrazivi, perii sau instrumente de curățare ascuțite, cum ar fi spatule dure, cuțite etc. Acestea pot deteriora suprafața lămpii.

Recomandări

1 Lăsați lampa să se răcească complet.

2 Curățați lampa cu o cârpă moale umezită cu apă caldută și săpun.

3 Lăsați toate piesele să se usuce complet.

## STOCARE/TRANSPORT

Înainte de depozitare, toate părțile trebuie să fie complet uscate.

- Protejați lampa de lumina directă a soarelui.
- Depozitați mereu lampa într-un loc uscat.
- Păstrați lampa fără să fie la îndemâna copiilor, bine închisă la o temperatură de depozitare între 5° C și 20° C.
- Pentru transport și stocare a accesoriilor antiderapante silwy® și a lămpii Sompex, recomandăm utilizarea cutiilor originale.

## ELIMINARE

Nu aruncați lampa.

Aruncați ambalajul în funcție de tipul acestuia.

Puneți hârtia și cartonul la deșeurile pentru hârtie.

Puneți folia de ambalare în colectorul de deșeuri pentru reciclare. (Aplicabil în Uniunea Europeană și în alte țări europene cu sisteme de colectare separată a materialelor reciclabile).



Bateriile nu trebuie aruncate împreună cu gunoiul menajer! În calitate de consumator, sunteți obligat legal să aruncați toate bateriile, indiferent dacă conțin sau nu substanțe dăunătoare, la un punct de colectare din apropierea dvs. sau să le predați unui comerciant, astfel încât să poată fi aruncate într-un mod ecologic.

# INSTRUCȚIUNI DE SIGURANȚĂ

Vă rugăm să aruncați lampa în întregime (împreună cu bateria) la punctul de colectare local. Vă rugăm să vă asigurați că bateria a fost descărcată!



Aparatele vechi nu trebuie aruncate împreună cu resturile menajere! Dacă lampa nu mai poate fi utilizată, consumatorul este obligat legal să elimine aparatele vechi separat de deșeurile menajere, de exemplu la un punct de colectare amenajat de consiliul local. Această procedură asigură reciclarea corespunzătoare a deșeurilor și evită efectele negative asupra mediului. Prin urmare, aparatele electrice sunt marcate cu simbolul care este prezentat aici.

Dacă un Place Mat silwy® nu mai este folosit, vă rugăm să îl aruncați la următoarea stație de colectare publică (metal).

## GARANȚIE

Prin manipularea cu atenție a accesoriilor silwy® și respectarea manualului de instrucțiuni, producătorul oferă o garanție de 24 de luni de la data preluării. Alte drepturi de garanție sunt guvernate de lege. Daunele rezultate din utilizarea necorespunzătoare a gamei de produse silwy® nu vor fi înlocuite.

În primele 24 de luni de la data achiziției, vom elimina defecțiunile recunoscute ca legitime fără a percepe costurile suplimentare. Păstrați bonul de achiziție sau factura cu data livrării pentru eventualele cereri de garanție. Plata în numerar nu este posibilă. Pentru cazurile de reclamații, păstrați manualul de instrucțiuni și numărul articolului.

Pentru orice întrebări legate de produs, vă rugăm să contactați producătorul:

maglassX GmbH  
Spagl-Straße 2  
94116 Hutthurm  
Germany

info@silwy.de  
www.silwy.de

# NÁVOD NA OBSLUHU

## 1. Používajte podľa návodu:

Tento svietidlo slúži len na osvetlenie a

- Nemal by byť vystavený silnému mechanickému zaťaženiu alebo silnému znečisteniu.
- V prípade, že je produkt znečistený alebo bol zvlhčený počas skladovania, mal by byť inštalovaný a používaný až po kontrole stavu.

Produkt silwy® Place Mats

- Odstráňte ochrannú fóliu zo zadnej strany Place Matu a pripevnite ho na požadovanú plochu. Vďaka gélovému vrstvu sa udržiava bez použitia lepidla, skrutiek alebo hrebiek. Place Mat je možné po použití opäť bez zostatkov odstrániť z povrchu. Trvalé vystavenie slnečnému žiareniu treba zabrániť. Trvalá vlhkosť/mokro môže spôsobiť hrdzu.

Produkt silwy® Metal-Pad 3M

prilne na všetky povrchy, ktoré sú hladké, uzavreté alebo rovné. Teakové povrchy by sa mali vyhnúť. Olejované a nerovné povrchy tiež nie sú odporúčané.

- 1) Očistite požadované miesto vopred odmasťovacím prostriedkom, napríklad liehom.
- 2) Na zadnej strane kovovej podložky je 3M lepiaca páska. Odstráňte ochrannú fóliu z podložky.
- 3) Podložku pevne pritlačte a počkajte približne 60 minút pred jej použitím.

**Pozor:** Inštalácia kovovej podložky je trvalá. Odstránenie môže spôsobiť poškodenie povrchu.

## 2. Technické údaje:

Príkion 2,2W | Prevádzkové napätie: DC 5V-1A | Svetelný tok: 198lm | LED: Osram 2835 SMD

Lítiová batéria: 903050 / 1500mAh\*2 | Doba nabíjania: 4,5h | Prevádzková doba: 90h | Trieda: III

Bezpečnostný typ lampy: IP65

## 3. Nabíjanie:

- 1) Tento produkt môže byť nabíjaný prostredníctvom nabíjačky určenej pre mobilné telefóny, pokiaľ spĺňa uvedené kritériá: VSTUP: AC220-240V 50/60Hz, VÝSTUP 5V – 1A, USB kábel 1.5M
- 2) UPOZORNENIE: Iba na VNÚTORNÉ použitie!
- 3) Umiestnite lampu do nabíjacej stanice.
- 4) Ako len je svetlo úplne nabité, svetlo sa vypne.

## 4. Inštrukcie:

- 1.) Zapnite svetlo: Krátky stlačte (<1s) svetlo. Vypnite svetlo: znovu krátky stlačte (<1s) svetlo.
- 2.) Regulujte intenzitu svetla, keď je svetlo zapnuté. Stlačte svetlo dlhšie (>1s), aby ste zvýšili intenzitu svetla. Keď odstránite ruku zo svetla, intenzita svetla zostane rovnaká. Stlačte svetlo znova dlhšie (>1s), aby ste znížili intenzitu svetla.
- 3.) Režim teploty farby: (Lampa vypnutá) Podržte lampu dlhšie (4s). Indikátorové svetlo bliká modro. Krátkym stlačením (<1 s) na lampe teraz môžete prepínať medzi 2200K a 2700K. Dlhým stlačením (> 5 s) na lampe sa nastavenie uloží. Po 10 sekundách bez zmien sa farba výber automaticky opustí a nastavená farba svetla a režim sa uložia.

## 5. Upozornenie:

- 1) Pred prvým použitím batériu úplne nabite.
- 2) Batéria má funkciu ochrany pred prebitím.
- 3) Prosíme, riaďte sa miestnymi zákonmi o ochrane životného prostredia pri recyklácii a likvidácii batérie.
- 4) Prosíme, nabíjajte lampu pravidelne, inak môže byť ovplyvnená životnosť batérie.

# BEZPEČNOSTNÉ POKYNY

Pred použitím svietidla si pozorne prečítajte návod na použitie (ďalej len „svietidlo“) a najmä bezpečnostné pokyny. Nedodržanie týchto pokynov môže mať za následok vážne poškodenie svietidla. Tento návod na použitie si uschovajte pre budúce použitie a akékoľvek ďalšie otázky. Ak svietidlo odovzdáte tretím osobám, nezabudnite im dať aj tieto bezpečnostné pokyny. Toto oznámenie obsahuje dôležité informácie o uvedení svietidla do prevádzky a manipulácii s ním. Prevádzkové a bezpečnostné pokyny vychádzajú z noriem a pravidiel Európskej únie. Ďalej postupujte podľa pokynov a zákonov jednotlivých krajín.

## VYSVETLENIE JEDNOTLIVÝCH SYMBOLOV

 Vyhlásenie o zhode. Výrobky označené týmto symbolom vyhovujú všetkým príslušným právnym predpisom a normám Európskeho hospodárskeho priestoru.

 Vyhlásenie o zhode Spojeného kráľovstva. Výrobky označené týmto symbolom spĺňajú všetky platné právne predpisy Spojeného kráľovstva.

 Tento symbol zobrazuje IP kód svietidla.

 Tento symbol označuje, že svietidlo vyhovuje triede ochrany III. stupňa.

 Tento symbol označuje, že zariadenie (napr. nabíjačka) sa môže používať iba v suchých miestnostiach.

 Tento symbol označuje, že lampa je stmievateľná.

 Tento symbol označuje, že batérie sa nesmú likvidovať spolu s domovým odpadom.

 Tento symbol označuje, že starý a vyradený prístroj by sa nemal likvidovať spolu s domovým odpadom.

 Symbol vrátane ďalších ikon označuje, že výrobok, obal atď. je možné recyklovať v súlade so špecifikáciami a že komponenty musia byť na tento účel zlikvidované oddelene.

 Tento symbol označuje nebezpečenstvo so strednou úrovňou rizika, ktoré, ak sa mu nezabráni, môže mať za následok smrť alebo vážne zranenie.

 Tento symbol označuje nebezpečenstvo s nízkou úrovňou rizika, ktoré, ak sa mu nezabráni, môže viesť k ľahkému alebo stredne ťažkému zraneniu.

# NÁVOD NA OBSLUHU

## BEZPEČNOSŤ

### Zamýšľané použitie

Svietidlo je určené výhradne na použitie pri teplotách v rozpätí od 0°C do 40°C. Je určené výhradne na súkromné použitie a nie na komerčné použitie. Svetidlo používajte iba podľa pokynov v tomto návode na použitie; akékoľvek iné použitie sa považuje za nesprávne a môže mať za následok materiálne škody alebo dokonca zranenie osôb. Svetidlo nie je hračka pre deti. Konštruktér, výrobca alebo predajca nepreberajú zodpovednosť za škody spôsobené nesprávnym alebo nevhodným použitím.

Sompex GmbH & Co. KG nemôže niesť zodpovednosť za prípadné poškodenie rôznych povrchov, ktoré môže vzniknúť odstránením svetidla. Rovnako nemôže byť zodpovedná za poškodenie vecí akéhokoľvek druhu, ktoré sa môžu napriek špeciálnemu protišmykovému náteru počas používania nedostatočne upevniť na Place Mats a môžu spadnúť.

maglassX GmbH odmieta akúkoľvek zodpovednosť za škody, ktoré môžu vzniknúť nesprávnym používaním/manipuláciou príslušenstva silwy®. Ak dávate silwy® Place Mats ako dar, vždy priložte návod na použitie. Gél na zadnej strane protišmykového príslušenstva má silnú priľnavosť na príslušný povrch, takže na ňom môžete pripevniť viacero magnetických produktov silwy®. maglassX GmbH nemôže niesť zodpovednosť za prípadné poškodenie rôznych povrchov (omietka, drevo, kuchynská skrinka, stôl, polica, dekorácie atď.), ktoré môže vzniknúť odstránením protišmykových produktov po použití.

Rovnako maglassX GmbH nemôže niesť zodpovednosť za škody na magnetických produktov silwy® alebo na veciach akéhokoľvek druhu, ktoré sa počas používania napriek špeciálnemu protišmykovému náteru nedostatočne upevnia na Place Mats a môžu spadnúť.

maglassX GmbH nemôže zaručiť priľnavosť silwy® Place Mats na VŠETKÝCH povrchoch.

### Riziko úrazu elektrickým prúdom!

- Nepoužívajte svetidlo, ak vykazuje známky viditeľného poškodenia alebo ak je napájací kábel alebo zástrčka poškodená alebo sa javí ako poškodená.
- Svetidlo pripájajte, iba ak sa sieťové napätie v zásuvke zhoduje s napätím uvedeným na typovom štítku.
- Ak je napájací kábel svetidla poškodený, musí byť vymenený výrobcom alebo predajcom, jeho servisným zástupcom alebo podobne kvalifikovanou osobou, aby sa zabránilo prípadnému nebezpečenstvu.
- Nepokúšajte sa otvoriť kryt svetidla. Namiesto toho ho nechajte opraviť technikom. Kontaktujte odborný servis. Zodpovednosť a nároky na záručnú dobu sú vylúčené v prípade neoprávnených opráv, nesprávneho zapojenia alebo nesprávnej obsluhy. V prípade opráv používajte iba diely, ktoré zodpovedajú pôvodným údajom o zariadení. Toto svetidlo obsahuje elektrické a mechanické časti, nevyhnutné na ochranu pred zdrojmi nebezpečenstva.
- Neponárajte svetidlo alebo napájací kábel do vody alebo iných tekutín.
- Nikdy sa nedotýkajte zástrčky mokrými rukami.
- Nikdy nevyťahujte zástrčku z napájacej zásuvky za napájací kábel. Vždy držte zástrčku pevne.
- Svetidlo a napájací kábel chráňte pred ohňom a horúcimi povrchmi.

# NÁVOD NA OBSLUHU

- Nikdy nepoužívajte napájací kábel ako držadlo na prenášanie.
- Napájací kábel umiestnite tak, aby nehrozilo nebezpečenstvo zakopnutia.
- Nikdy neskladujte svietidlo tak, aby mohlo spadnúť do vane, umývadla alebo do bazéna.
- Napájací kábel neohýbajte a nevedzte ho cez ostré hrany.
- Nikdy nesiahajte po elektrickom prístroji, ak spadol do vody.
- Ak svietidlo momentálne nepoužívate, vyčistite ho, prípadne ak sa vyskytne chyba, svietidlo vždy vypnite a vytiahnite napájací kábel zo zásuvky.
- Zaisťte, aby deti nemohli do svietidla vložiť akékoľvek predmety.

**!** Riziká pre deti a osoby so zníženými fyzickými, zmyslovými alebo duševnými schopnosťami (napr. čiastočne postihnuté osoby, staršie osoby s obmedzenými fyzickými a duševnými schopnosťami) alebo osoby s nedostatkom skúseností a znalostí (napr. staršie deti). Svietidlo môžu používať deti vo veku osem rokov a staršie a osoby so zníženými fyzickými, zmyslovými alebo mentálnymi schopnosťami alebo s nedostatkom skúseností a znalostí, len ak sú pod dohľadom dospelé osoby alebo boli poučené o bezpečnom používaní svietidla a rozumujú rizikám, toho vyplývajúcim. Deti sa nesmú so svietidlom hrať.

- Nenechajte deti hrať sa s obalovou fóliou. Môžu sa do nej pri hre zamotať a udusiť sa.
- Čistenie a údržbu nesmú vykonávať deti samotné, bez dozoru.
- Nenechávajú svietidlo v prevádzke bez dozoru.
- Deti mladšie ako osem rokov držte ďalej od svietidla a napájacieho kábla.

**!** Riziko výbuchu a požiaru!

Nesprávne zaobchádzanie so svietidlom a batériou môže spôsobiť výbuch a/alebo požiar.

- Svietidlo nabíjajte iba pomocou dodávaného príslušenstva, dbajte na napätie uvedené v tomto návode na použitie.
- Nezakrývajte svietidlo alebo nabíjacie zariadenie predmetmi alebo oblečením.
- Chráňte svietidlo pred vodou, inými tekutinami, plameňmi a horúcimi povrchmi.
- Udržujte vzdialenosť svietidla najmenej 5 cm od horľavých materiálov.
- Nevystavujte svietidlo nadmernému teplu, ako napríklad priamemu slnečnému žiareniu, ohňu, atď.
- Manipulácia a práca v prostredí ohrozenia výbuchom je zakázaná.

**!** Riziko poleptania chemikáliami!

- Vytiekajúca kvapalina z batérie môže pri kontakte s pokožkou alebo inými časťami tela spôsobiť popálenie chemikáliami.
- Ak dôjde k úniku kvapaliny z batérie, vyvarujte sa kontaktu s pokožkou, očami a sliznicami. Zasiiahnuté miesta okamžite opláchnite veľkým množstvom čistej vody a okamžite vyhľadajte lekársku pomoc.
- V prípade vytečenia kvapaliny z batérie si okamžite nasadte ochranné rukavice a vytečenú kvapalinu z batérie odstráňte suchou savou handričkou.

**!** Nebezpečenstvo poškodenia!

- Magnety môžu ovplyvniť funkciu kardiostimulátorov. Je potrebné dodržiavať čo najväčšiu vzdialenosť.

# NÁVOD NA OBSLUHU

## ⚠ Magnety a prostredie!

- Vplyv silných magnetov na ľudské telo je diskutabilný. Presne nevieme, či je ožarovanie prospešné alebo škodlivé. Magnety vyžadujú opatrný zaobchádzanie. Existuje nebezpečenstvo zaseknutia. Voľne vystavené magnety nevŕtajte, nebrúste ani nekúpte.
- Produkty silwy® môžu svojou magnetickou silou priťahovať ostré kovové predmety (napríklad príbor). Preto dávajte pozor, aby boli deti počas používania produktov silwy® pod dozorom.
- Magnetizácia môže byť trvalo znížená spájaním rovnakých pólov alebo zaťažovaním rádioaktivitou!
- Pevné disky a EC karty, ako aj ďalšie elektronické zariadenia, ako sú televízory, monitory, hodinky a mobilné telefóny, sú citlivé na silné magnetické polia. Hrozí strata údajov a poškodenie zariadení. Preto dodržiavajte čo najväčšiu bezpečnostnú vzdialenosť (minimálne 1 meter). Magnety nesmú byť umiestnené priamo vedľa meračov, ako sú napríklad plynometry alebo kompas.
- V leteckej preprave môže byť potrebné príslušné označenie.

## ⚠ Riziko poškodenia!

Nesprávne zaobchádzanie môže svietidlo poškodiť.

- Svetelný zdroj v svietidle sa nedá vymeniť. Keď svetelný zdroj dosiahne koniec svojej životnosti, vymeňte celé svietidlo.
- Nikdy nedávajte svietidlo a napájací kábel do kontaktu s horúcimi časťami alebo povrchmi, ako sú varné dosky, atď.
- Svietidlo vždy umiestnite na ľahko prístupný, suchý, tepelne odolný a stabilný povrch. Neumiestňujte svietidlo blízko alebo na okraj povrchu, aby ste predišli riziku jeho pádu.
- Prestaňte svietidlo používať, ak sú jeho časti prasknuté, zdeformované alebo poškodené.
- Nevystavujte svietidlo vplyvom nepriaznivého počasia (dážď, sneh, atď.)

## ⚠ Riziko zranenia!

LED svetlo je veľmi jasné a priamy pohľad doň môže poškodiť zrak.

**PRVÉ POUŽITIE SVIETIDLA 1-** Skontrolujte obal a svietidlo.

- Najprv skontrolujte, či nie je poškodený vonkajší obal, potom ho otvorte a skontrolujte všetky komponenty: svietidlo, napájací kábel a návod na použitie.
- Skontrolujte, či nie je poškodené svietidlo. V takom prípade svietidlo nepoužívajte a obráťte sa na predajcu.

Varovanie: Ak obal otvoríte neopatrne ostrým nožom, prípadne inými špicatými predmetmi, môže sa poškodiť svietidlo samotné a napájací kábel.

**2-** Svietidlo úplne nabite.

- Zo zariadenia odstráňte všetky obaly.
- Položte zariadenie na suchý, rovný povrch.
- Napájací kábel úplne rozviňte.
- Počkajte, kým sa svietidlo úplne nabije.
- Svietidlo je pripravené na použitie.



# NÁVOD NA OBSLUHU

## ČISTENIE A ÚDRŽBA

Čistenie svietidla môže spôsobiť skrat, ak do svietidla vnikne voda alebo iné tekutiny

- Nikdy neponárajte svietidlo do vody alebo iných tekutín.
- Zaistite, aby sa do obalu svietidla nedostala voda ani iné tekutiny.
- Gelový náter silwy® Place Mats nečistite hrubými hubkami ani kartáčmi na riad, pretože povrch by mohol byť poškodený alebo zmatnený poškrábaním. Place Mats nekladajte do umývačky riadu. Ak sa ich prídržné schopnosti znížia, pred ďalším použitím umyte gél na zadnej strane pod tečúcou vodou (bez detergentu) a nechajte ich vyschnúť.

Riziko poškodenia

Nesprávne zaobchádzanie môže svietidlo poškodiť.

- Nikdy nedávajte svietidlo do umývačky riadu, prišlo by k jeho zničeniu.
- Nepoužívajte abrazívne čistiace prostriedky, kefy alebo ostré čistiace nástroje, ako napríklad tvrdé špachtle, nože, atď. Mohli by poškodiť povrch svietidla.

Odporúčania

- 1 Nechajte svietidlo úplne vychladnúť.
- 2 Vyčistite svietidlo mäkkou handričkou navlhčenou vo vlažnej vode a saponáte.
- 3 Všetky časti nechajte dôkladne vysušiť.

## SKLADOVANIE/DOPRAVA

Pred uskladnením musia byť všetky časti svietidla úplne suché.

- Chráňte svietidlo pred priamym slnečným žiarením.
- Svietidlo vždy skladujte na suchom mieste.
- Svietidlo skladujte mimo dosahu detí, bezpečne zabalené a pri skladovacej teplote medzi 5°C a 20°C.
- Na prepravu a skladovanie protišmykového príslušenstva silwy® a svietidla Sompex odporúčame použitie originálnych krabíc.

## LIKVIDÁCIA

Svietidlo nezahadzujte do komunálneho odpadu.

Zlikvidujte obal podľa typu.

Vložte papier a lepenku do kontajnera na papierový odpad.

Vložte fóliu do kontajnera recyklovateľného odpadu. (Platí v Európskej únii a ďalších európskych krajinách so systémami na separovaný zber recyklovateľných látok).



Batérie sa nesmú likvidovať spolu s domovým odpadom! Ako spotrebiteľ ste zo zákona povinní všetky batérie, či už obsahujú alebo neobsahujú škodlivé látky, zlikvidovať na zbernom mieste vo vašom okolí alebo ich odovzdať obchodníkovi, pre ich ďalšiu ekologickú likvidáciu. Zlikvidujte svietidlo ako celok (aj s batériou) v miestnom zbernom mieste. Uistite sa, že je batéria úplne vybitá!

# NÁVOD NA OBSLUHU

 Staré spotrebiče by sa nemali likvidovať spolu s domovým odpadom! Ak svietidlo už nemožno ďalej používať, je spotrebiteľ zo zákona povinný zlikvidovať staré spotrebiče oddelene od domového odpadu, napr. na zbernom mieste organizovanom miestnym úradom. Tak budú odpadové produkty zrecyklované správne a nebude dochádzať k negatívnym vplyvom na životné prostredie. Preto sú elektrické spotrebiče označené nasledovným symbolom.

Ak Place Mats silwy® viac nepoužívate, odovzdajte ich prosím na najbližšie verejné zhromažďovisko (kov).

## ZÁRUKA

Pri opatrnej manipulácii so silwy® príslušenstvom a dodržiavaní návodu na použitie výrobca poskytuje záruku na 24 mesiacov od prevzatia. Ďalšie práva na záruku sa riadia zákonom. Škody, ktoré vzniknú v dôsledku nesprávneho použitia sortimentu silwy®, nie sú nahradené.

V priebehu prvých 24 mesiacov od dátumu kúpy odstránime uznané chyby bez vyúčtovania vzniknutých vedľajších nákladov. Na prípadné nároky na záruku si uschovajte doklad o kúpe alebo dodací list s dátumom dodania. Hotovostné vyplatenie nie je možné. Pre prípad reklamácie si uchovajte návod na použitie a číslo výrobku.

Ak máte otázky k produktu, obráťte sa prosím na výrobcu:

maglassX GmbH  
Spagl-Straße 2  
94116 Hutthurm  
Germany

info@silwy.de  
www.silwy.de

# NAVODILA ZA UPORABO

## 1. Izdelek uporabljajte po navodilih:

Ta svetilka služi samo za osvetlitev in

- Ne sme biti izpostavljen močnim mehanskim obremenitvam ali močnem onesnaženju.
- Se lahko namesti in uporablja samo po pregledu stanja izdelke, v primeru, da je izdelek umazan ali je postal vlažen med skladiščenjem.

Izdelek silwy® mesta

- Odstranite zaščitno folijo z zadnje strani mesta in ga pritrdite na zeleno površino. Zahvaljujoč gel sloju se to drži brez uporabe lepila, vijakov ali žebeljev. Po uporabi se mesto lahko brez ostankov odstrani s površine. Trajno izpostavljanje sončni svetlobi je treba preprečiti. Trajna vlaga / mokrota lahko povzroči sledi rje.

Izdelek silwy® Metal-Pad 3M

se prilepi na vse površine, ki so gladke, zatesnjene ali ravne. Tikovino se je treba izogibati. Oljenih in neravnih površin prav tako ne priporočamo.

- 1) Očistite zeleno mesto vnaprej z razmaščevalnim sredstvom, kot je alkohol.
- 2) Na zadnji strani kovinske blazinice je 3M lepilni trak. Odstranite zaščitno folijo z blazinice.
- 3) Močno pritisnite blazinico in počakajte približno 60 minut, preden jo uporabite.

**Pozor:** Namestitev kovinske blazinice je trajna. Odstranjevanje lahko povzroči poškodbe površine.

## 2. Tehnični podatki:

Moč 2,2W | Delovna napetost: DC 5V-1A | Svetlobni tok: 198lm | LED: Osram 2835 SMD

Litijeva baterija: 903050 / 1500mAh\*2 | Čas polnjenja: 4,5ur | Čas delovanja: 90ur | Razred: III

Varnostna svetilka: IP65

## 3. Polnjenje:

- 1) Ta izdelek lahko polnite s polnilnikom za mobilne telefone, ki izpolnjuje naslednja merila:  
INPUT: AC220-240V 50/60Hz, OUTPUT 5V – 1A, USB kabel 1.5M
- 2) POZOR: Samo ZA NOTRANJO UPORABO!
- 3) Svetilko postavite v polnilno postajo.
- 4) Takoj ko je luč popolnoma napolnjena, se luč ugasne.

## 4. Navodila:

- 1.) Vključite luč: Kratek pritisk (<1s) na luč. Izključite luč: ponovno kratek pritisk (<1s) na luč.
- 2.) Nastavite svetilnost luči, ko je luč vklopljena. Pritisnite luč za dalj časa (>1s), da povečate svetilnost. Ko odstranite roko od luči, svetilnost ostane enaka. Pritisnite luč ponovno za dalj časa (>1s), da zmanjšate svetilnost.
- 3.) Način barvne temperature: (Svetilka izklopljena) Dlje časa pritisnite svetilko (4s). Indikatorska luč utripa modro. S kratkim pritiskom (<1 s) na svetilki lahko zdaj preklapljate med 2200K in 2700K. S podaljšanim pritiskom (> 5 s) na svetilki se nastavev shrani. Po 10 sekundah brez sprememb se izbira barv samodejno izklopi, nastavljena barva svetlobe in način pa se shranita.

## 5. Pozor:

- 1) Pred prvo uporabo baterijo popolnoma napolnite.
- 2) Za zaščito baterija ima baterija funkcijo preprečevanja prekomernega polnjenja
- 3) Prosimo, da za recikliranje in odstranjevanje baterije upoštevate lokalni okoljski zakon.
- 4) Prosimo, da svetilko polnite redno, ker neredno polnjenje lahko vpliva na življenjsko dobo baterije.

# VARNOSTNA NAVODILA

Prosimo, previdno preberite navodila za uporabo preden začnete z uporabo svetilke (v nadaljevanju « svetilka) in še posebej varnostna navodila. Neupoštevanje navodil lahko pripelje do resnih poškodb svetilke. Shranite navodila za potrebe v prihodnosti in nadaljnjo uporabo. Ob predaji svetilke novemu uporabniku se prepričajte, da boste predali tudi varnostna navodila. To obvestilo vsebuje pomembne informacije o zagonu in uporabi. Varnostna in navodila za uporabo temeljijo na standardih in pravilih Evropske unije. Poleg tega prosimo upoštevajte tudi smernice in zakone posamezne države v tujini.

## LEGENDA SIMBOLOV

 Izjava o evropski skladnosti. Izdelki označeni s tem simbolom izpolnjujejo vso veljavno zakonodajo skupnosti Evropskega gospodarskega prostora.

 Združeno kraljestvo Izjava o skladnosti. Izdelki, označeni s tem simbolom, so skladni z vso veljavno zakonodajo Združenega kraljestva.

 Ta simbol prikazuje IP kodo svetilke.

 Ta simbol prikazuje, da svetilka izpolnjuje zaščitni razred III.

 Ta simbol prikazuje, da je naprava (npr. napajalnik) lahko uporabljena samo v suhih prostorih.

 Ta simbol prikazuje, da ima svetilka možnost zatemnitve.

 Ta simbol označuje, da baterije ne smete zavržiti skupaj z ostalimi gospodinjskimi odpadki.

 Ta simbol označuje, da stare naprave ne smete zavržiti skupaj z ostalimi gospodinjskimi odpadki.

 Simbol z dodatnimi ikonami označuje, da je izdelek, embalažo itd. mogoče reciklirati v skladu s specifikacijami in da je treba sestavne dele v ta namen odstraniti ločeno.

 Ta simbol označuje nevarnost s srednjo stopnjo tveganja, ki lahko ob neupoštevanju pravil pripelje do smrti ali težjih poškodb.

 Ta simbol označuje nevarnost z nizko stopnjo tveganja, ki lahko ob neupoštevanju pravil pripelje do manjših ali zmernih poškodb.

# VARNOSTNA NAVODILA

## VARNOST

### Namen uporabe

Svetilka je namenjena samo za uporabo v temperaturnem območju med 0°C in 40°C. Namenjena je samo za zasebno uporabo in ne za komercialne namene. Svetilko uporabljajte samo tako, kot je opisano v teh navodilih za uporabo; kakršna koli druga uporaba je smatrana za nepravilno in lahko pripelje do materialne škode ali osebne poškodbe. Svetilka ni igrača za otroke. Oblikovalec, izdelovalec ali prodajalec ne prevzema odgovornosti za škodo, ki je posledica nepravilne uporabe.

Sompex GmbH & Co. KG ne more prevzeti odgovornosti za morebitno nastalo škodo na različnih površinah, ki jo lahko povzroči odstranitev svetilke. Prav tako ne more prevzeti odgovornosti za škodo na predmetih katere koli vrste, ki se kljub posebnemu protizdrsnemu prevleki med uporabo ne ustrezno pritrdijo na mestih in morebiti padejo.

maglassX GmbH zavrača vso odgovornost za škodo, ki bi lahko nastala zaradi nepravilne uporabe/rokovanja s silwy® dodatki. Če podarjate silwy® mesta, vedno priložite navodila za uporabo. Gel na zadnji strani protizdrsnе opreme ima močan oprijem na površino, tako da lahko na njem pritrdite več silwy® magnetnih izdelkov. maglassX GmbH ne more prevzeti odgovornosti za morebitno nastalo škodo na različnih površinah (malta, les, kuhinjska omara, miza, polica, dekorji itd.), ki jo lahko povzroči odstranitev protizdrsnе opreme po uporabi.

Prav tako maglassX GmbH ne more prevzeti odgovornosti za škodo na silwy® magnetnih izdelkih ali predmetih katere koli vrste, ki se med uporabo kljub posebni protizdrsnemu prevleki ne pritrdijo ustrezno na mestih in morebiti padejo.

maglassX GmbH ne more zagotoviti odgovornosti silwy® mest na VSEH površinah.



### Nevarnost električnega udara!

- Ne uporabljajte svetilke, če ima znake vidnih poškodb ali če napajalni kabel in/ali vtič izgleda pokvarjen.
- Svetilko priključite le, če se omrežna napetost vtičnice ujema z navedeno na tablici s podatki.
- V primeru, da je napajalni kabel ali svetilka poškodovana, mora biti zamenjana s strani proizvajalca, prodajalca, serviserja ali podobne kvalificirane osebe, da se izognemo nevarnostim.
- Ne poskušajte odpirati ohišja. Namesto tega naj ga popravi tehnik. Kontaktirajte strokovno delavnico. Zahteve za odgovornost in garancijo se izključujejo v primeru nepooblaščenih popravil, nepravilnem priklopu ali nepravilni uporabi. V primeru popravila uporabljajte samo dele, ki se ujemajo z originalnimi podatki naprave. Svetilka vsebuje električne in mehanske dele, ki so ključnega pomena za zaščito pred viri nevarnosti.
- Ne potopite svetilke ali napajalnega kabla v vodo ali druge tekočine.
- Nikoli se ne dotikajte vtiča z mokrimi rokami.
- Nikoli ne vlecite vtiča iz vtičnice z napajalnim kablom. Vedno primite vtič.
- Svetilko imejte izven dosega plamenov in vročih površin.
- Nikoli ne uporabljajte napajalnega kabla kot nosilne ročice.
- Namestite napajalni kabel tako, da ne predstavlja nevarnosti za spotikanje.
- Nikoli ne hranite svetilke tako, da lahko pade v kad, umivalnik ali bazen.
- Ne zvijajte ali postavljajte napajalnega kabla preko ostrih robov.

# VARNOSTNA NAVODILA

- Nikoli ne segajte po električnem aparatu, če je ta padel v vodo.
- Če svetilke trenutno ne uporabljate, jo počistite. V primeru napake vedno izključite svetilko in odstranite napajalni kabel iz vtičnice.
- Poskrbite, da otroci ne morejo položiti predmetov v svetilko.

**!** Nevarnosti za otroke in osebe z zmanjšanimi fizičnimi, zaznavnimi ali duševnimi sposobnostmi (npr. delno invalidni, starejše osebe z omejenimi fizičnimi in duševnimi sposobnostmi) ali osebe z pomanjkanjem izkušenj in znanja (npr. starejši otroci). Svetilko lahko uporabljajo otroci stari osem ali več let in osebe z zmanjšanimi fizičnimi, zaznavnimi in duševnimi sposobnostmi ali pomanjkanjem izkušenj in znanja, če so nadzorovani ali poučeni o varni uporabi svetilke in razumejo nastale nevarnosti. Otrokom se ni dovoljeno igrati s svetilko.

- Ne pustite otrokom, da se igrajo z embalažnim filmom. Otroci se lahko vanj ujamejo in se zadušijo med igranjem.
- Čiščenje in vzdrževanje ne sme biti izvedeno s strani otrok brez nadzora.
- Ne pustite svetilke brez nadzora med uporabo.
- Svetilka in povezovalni kabel naj bosta izven dosega otrok mlajših od osem let.

**!** Nevarnost eksplozije in požara!

Nepravilna uporaba svetilke in baterije lahko povzroči eksplozijo in/ali požar.

- Svetilko polnite samo s priloženimi pripomočki. Pri tem pazite na napetost, ki je navedena na teh navodilih.
- Ne pokrijte svetilke ali napajalne naprave s predmeti ali z oblačili.
- Svetilko imejte izven dosega vode, ostalih tekočin, plamenov in vročih površin.
- Razdalja od svetilke do vnetljivih materialov naj bo najmanj 5 cm.
- Ne izpostavljajte svetilke prekomerni vročini, kot so neposredni sončni žarki, ogenj, itd.
- Ravnanje in obdelava v eksplozivnem okolju je prepovedana.

**!** Nevarnost kemičnih opeklin!

- Puščanje baterijske tekočine lahko povzroči kemične opekline, če pride v stik s kožo ali z drugimi deli telesa.
- Če baterija pušča, se izogibajte stika s kožo, očmi in sluznico. Poškodovane predele takoj očistite z veliko vode in poiščite zdravniško pomoč.
- V primeru, da baterija pušča, uporabljajte zaščitne rokavice pri odstranjevanju baterijske tekočine. Pobrinite jo s suho, vpojno krpo.

**!** Nevarnost škode!

- Magneti lahko vplivajo na delovanje srčnih spodbujevalnikov. Priporočljivo je vzdrževati čim večjo razdaljo.

**!** Magnetizem in okolje!

- Vpliv močnih magnetov na človeško telo je sporen. Natančno ni znano, ali je sevanje koristno ali škodljivo. Magneti zahtevajo previdno ravnanje. Obstaja nevarnost zagozdenja. Izpostavljenih magnetov ne vrtajte, ne brusite ali ne režite.
- Izdelki silwy® lahko zaradi svoje magnetne moči privlačijo ostre kovinske predmete (npr. pribor). Zato bodite med uporabo izdelkov silwy® posebej pozorni, da so otroci pod nadzorom.
- Magnetizacija se lahko trajno zmanjša z združevanjem enakih polov ali obremenitvijo z radioaktivnostjo!
- Trdi diski in EC kartice ter druga elektronska oprema, kot so televizorji, monitorji, ure in mobilni telefoni,

# VARNOSTNA NAVODILA

so občutljivi na močna magnetna polja. Grozi izguba podatkov in poškodbe naprav. Zato ohranjajte čim večje varnostne razdalje (vsaj 1 meter). Magnetov ne smete postavljati neposredno poleg števcov, kot so plinski števci ali kompasi.

- Pri letalskem tovornem prometu je morda potrebna ustrezna deklaracija.

## Nevarnost škode!

Neprimerno ravnanje lahko svetilko poškoduje.

- Vir svetlobe v svetilki ne more bit zamenjan. Ko vir svetlobe doseže svojo življenjsko dobo, zamenjajte celotno svetilko.
- Nikoli ne puščajte svetilke in napajalnega kabla v stiku ali v bližini vročih površin, kot je na primer štedilnik ipd.
- Svetilko vedno položite na lahko dostopno, suho, toplotno odporno in stabilno površino. Ne postavljajte svetilke na rob površine, saj lahko pade z nje in se poškoduje.
- Prenehajte z uporabo svetilke, če ima razpoke, reže ali postane deformirana.
- Ne izpostavljajte svetilke slabemu vremenu (dež, sneg ipd.).

## Nevarnost poškodb!

LED svetloba je zelo močna in lahko dolgo neposredno gledanje v njo, poškoduje vaše oči in vid.

## PRVA UPORABA SVETILKE

1 Preglejte embalažo in svetilko.

- Najprej preglejte, če je kateri od delov embalaže poškodovan. Nato odprite embalažo in preglejte vse komponente: svetilko, napajalni kabel in navodila za uporabo.
- Preglejte, če je svetilka poškodovana. V tem primeru svetilke ne uporabljajte, temveč kontaktirajte prodajalca.

Opozorilo: Če embalažo odpirate nepazljivo z ostrim nožem ali drugim ostrim predmetom, lahko poškodujete svetilko ali napajalni kabel.

2 Popolnoma napolnite svetilko.

- Odstranite embalažo iz naprave.
- Postavite svetilko na suho, vodoravno površino.
- Napajalni kabel popolnoma odprite.
- Počakajte, da se svetilka popolnoma napolni.
- Pričnete lahko z uporabo svetilke.

## ČIŠČENJE

Čiščenje svetilke lahko povzroči kratek stik, če v ohišje vstopi voda ali katera druga tekočina.

- Nikoli ne potopite svetilke v vodo ali katero drugo tekočino.
- Poskrbite, da voda ali druge tekočine ne pridejo v ohišje svetilke.
- Gelovne prevleke silwy® mest ne čistite s kovinskimi gobami ali krtačami za pomivanje posode, saj bi lahko površino poškodovali ali zameglili s praskami. Mest ne dajte v pomivalni stroj. Če se oprijem zmanjša, pred naslednjo uporabo očistite gelovno plast na hrbtni strani pod tekočo vodo (brez detergenta) in pustite, da se posuši.

# VARNOSTNA NAVODILA

## Tveganje poškodb

Nepravilno ravnanje s svetilko, lahko povzroči poškodbe.

- Nikoli ne postavite svetilke v pomivalni stroj. To bi svetilko uničilo.
- Ne uporabljajte abrazivnih čistilnih tekočin, ščetk ali ostrih čistilnih predmetov, kot sta trda lopatica, nož ipd. To lahko poškoduje površino svetilke.

## Priporočila

1 Počakajte, da se svetilka popolnoma ohladi

2 Svetilko čistite tako, da uporabite mehko krpo, namočeno v raztopini mlačne vode in mila.

3 Pustite, da se vsi deli svetilke popolnoma posušijo.

## HRANJENJE/PREVOZ

Preden svetilko shranite, morajo biti vsi njeni deli popolnoma suhi.

- Zaščitite svetilko pred neposredno sončno svetlobo.
- Vedno shranjujte svetilko v suhem prostoru.
- Svetilko shranjujte na varnem, izven dosega otrok na temperaturi od 5°C do 20°C.
- Za prevoz in shranjevanje protizdrsne opreme silwy® in svetilke Sompex priporočamo uporabo originalnih škatel.

## ODSTRANJEVANJE

Ne zavržite svetilke kar tako.

Embalažo odvrzite v za to namenjen zabojnik. Kartico in karton odvrzite v zabojnik za papir. Film embalaže odložite v zabojnik za zbiranje recikliranih odpadkov. (Velja v vseh državah Evropske unije in drugih evropskih državah s sistemom ločevanja odpadkov).

 Baterije ne smete odlagati v gospodinjske odpadke! Kot stranka ste zakonsko obvezani, da zavržete baterije, ne glede na to ali vsebujejo škodljive substance ali ne, v zabojnik za zbiranje elektronskih odpadkov v svojem kraju ali jih oddate prodajalcu, da jih slednji odvrže na okolju prijazen način. Prosim, da celotno svetilko (z baterijo) zavržete na vašem lokalnem zbirnem mestu. Prosim, da je bila baterija izpraznjena.

 Stare naprave ne smete zavreči skupaj z gospodinjskimi odpadki! Če svetilka ne more biti več uporabljena, je stranka zakonsko obvezana, da zavrže stare aparate ločeno od gospodinjskih odpadkov, npr. na zbirnih mestih, organiziranih s strani občine. To zagotavlja, da so odpadni aparati ustrezno reciklirani ter prepreči onesnaževanje okolja. Električni aparati so tako označeni s simbolom, ki je prikazan tukaj.

Če silwy® mesta ne uporabljate več, jih prosimo odvrzite na najbližje javno zbirno mesto (kov).



# VARNOSTNA NAVODILA

## GARANCIJA

Ob skrbnem ravnanju s silwy® dodatki in upoštevanju navodil za uporabo proizvajalec zagotavlja 24 mesecev garancije od prevzema. Nadaljnje zahteve za garancijo se ravnajo po zakonu. Škode, ki nastanejo zaradi nepravilne uporabe sortimenta silwy®, se ne nadomestijo.

V prvih 24 mesecih od datuma nakupa odpravimo priznane napake brez obračuna nastalih stroškov. Za morebitne zahteve za garancijo si shranite dokazilo o nakupu ali dobavni list s datumom dobave. Gotovinsko izplačilo ni mogoče. Za primer reklamacije si shranite navodila za uporabo in številko izdelka.

Za vprašanja o izdelku se obrnite na proizvajalca:

maglassX GmbH  
Spagl-Straße 2  
94116 Hutthurm  
Germany

[info@silwy.de](mailto:info@silwy.de)  
[www.silwy.de](http://www.silwy.de)

# INSTRUCCIONES DE FUNCIONAMIENTO

## 1. Usar como se indica:

Esta lámpara solo sirve para iluminación y

- No exponerse a fuertes cargas mecánicas o a suciedad excesiva.
- Instalarse y usarse solamente después de inspeccionar su condición en caso de que el producto esté sucio o se haya expuesto a la humedad durante su almacenaje.

El producto silwy® Juegos de Posavasos

- Retire la película protectora de la parte posterior del juego de posavasos y fíjelo en la superficie deseada. Gracias a la capa de gel, esto se mantiene sin necesidad de usar pegamento, tornillos o clavos. El juego de posavasos se puede quitar fácilmente de la superficie después de su uso. Se debe evitar la exposición permanente al sol. La humedad permanente/persistente puede causar manchas de óxido.

El producto silwy® Metal-Pad 3M

se adhiere a todas las superficies que son lisas, selladas o planas. Se deben evitar las mesas de teca. Las superficies aceitosas y desiguales tampoco se recomiendan.

- 1) Limpie el área deseada previamente con un agente desengrasante, como alcohol.
- 2) En la parte posterior de la almohadilla metálica hay una cinta adhesiva 3M. Retire la película protectora de la almohadilla.
- 3) Presione la almohadilla firmemente y espere unos 60 minutos antes de usarla. **Atención:** La instalación de la almohadilla metálica es permanente. La eliminación puede causar daños en la superficie.

## 2. Datos técnicos:

Potencia 2,2W | Voltaje: DC 5V-1A | Flujo luminoso: 198lm | LED: Osram 2835 SMD | Batería de litio: 903050 / 1500mAh\*2 | Tiempo de carga: 4,5h | Tiempo de funcionamiento: 90h Clase: III | Lámpara de seguridad: IP65

## 3. Carga:

- 1) Este producto se puede cargar con un cargador de teléfono móvil que cumpla con los siguientes requisitos: Voltaje de entrada: AC220-240V 50/60Hz, Voltaje de salida 5V – 1A, cable USB 1.5M
- 2) ATENCIÓN: ¡Uso solo en INTERIORES!
- 3) Coloca la lámpara en la estación de carga.
- 4) Tan pronto como la luz esté completamente cargada, la luz se apaga.

## 4. Instrucciones:

- 1.) Encienda la luz: Presione brevemente (<1s) sobre la luz. Apague la luz: presione nuevamente brevemente (<1s) sobre la luz.
- 2.) Ajuste la intensidad de la luz cuando la luz esté encendida. Presione la luz por un período más largo (>1s) para aumentar la intensidad de la luz. Una vez que retire la mano de la luz, la intensidad de la luz permanece igual. Presione la luz nuevamente por un período más largo (>1s) para disminuir la intensidad de la luz.
- 3.) Modo de temperatura de color: (Lámpara apagada) Presione la lámpara durante más tiempo (4s). La luz indicadora parpadea en azul. Con una pulsación corta (<1 s) en la lámpara, ahora puede cambiar entre 2200K y 2700K. Con una pulsación larga (> 5 s) en la lámpara, la configuración se guardará. Después de 10 segundos sin cambios, la selección de color se saldrá automáticamente, y se guardarán el color de luz y el modo establecidos.

## 5. Atención:

- 1) Cargue completamente la batería antes de utilizarla por primera vez.
- 2) La batería tiene una función de protección contra sobrecargas;
- 3) Por favor, consulte las leyes medioambientales locales para reciclar y desechar la batería.
- 4) Por favor, cargue la lámpara regularmente, de lo contrario la vida de la batería podría verse afectada.

# INSTRUCCIONES DE SEGURIDAD

Por favor, lea las instrucciones de uso detenidamente antes de usar la lámpara (en lo sucesivo, “la lámpara”), especialmente las instrucciones de seguridad. El incumplimiento de estas instrucciones puede resultar en daños importantes en la lámpara. Guarde estas instrucciones de uso para referencias y usos futuros. Si entrega la lámpara a una tercera persona, asegúrese de incluir estas instrucciones de seguridad. Este aviso contiene información importante sobre la puesta en marcha y el manejo. Las instrucciones de uso y de seguridad se basan en los estándares y normas de la Unión Europea. Además, siga las directrices específicas del país y las leyes extranjeras.

## EXPLICACIÓN DE LOS SÍMBOLOS

 Declaración de conformidad. Los productos marcados con este símbolo cumplen con la legislación comunitaria aplicable de la Área Económica Europea.

 Declaración de conformidad del Reino Unido. Los productos marcados con este símbolo cumplen toda la legislación aplicable del Reino Unido.

 Este símbolo muestra el código IP de la lámpara.

 Este símbolo indica que la lámpara cumple con la clase de protección III.

 Este símbolo indica que el dispositivo (p.ej. cargador) solo debe usarse en lugares secos.

 Este símbolo indica que la lámpara es regulable.

 Este símbolo indica que las baterías no deben tirarse con los residuos domésticos.

 Este símbolo indica que el viejo electrodoméstico no debe tirarse con los residuos domésticos.

 El símbolo con iconos adicionales indica que el producto, el embalaje, etc. pueden reciclarse de acuerdo con las especificaciones y que los componentes deben eliminarse por separado para este fin.

 Este símbolo indica un peligro de riesgo medio que, si no se evita, podría ocasionar la muerte o lesiones graves.

 Este símbolo indica un peligro de riesgo bajo que, si no se evita, podría ocasionar lesiones leves o moderadas.

# INSTRUCCIONES DE SEGURIDAD

## SEGURIDAD

### Uso previsto

La lámpara está diseñada exclusivamente para su uso en temperaturas entre 0°C y 40°C. Exclusivamente para uso particular, no para uso comercial. Utilice la lámpara solamente como se describe en este manual de instrucciones de uso; cualquier otro uso será considerado indebido y podrá resultar en daños materiales o incluso personales. La lámpara no es un juguete para niños. El diseñador, fabricante, o distribuidor no asume ninguna responsabilidad causada por el uso incorrecto o inadecuado.

Sompex GmbH & Co. KG no se hace responsable de los posibles daños en diversas superficies que puedan surgir debido a la remoción de la lámpara. Tampoco asume ninguna responsabilidad por los daños en objetos de cualquier tipo que, a pesar de estar equipados con un revestimiento antideslizante especial, no estén adecuadamente fijados a los juegos de posavasos y puedan caerse.

maglassX GmbH rechaza cualquier responsabilidad por los daños que puedan surgir debido al uso/manejo inadecuado de los accesorios silwy®. Si regala los juegos de posavasos silwy®, asegúrese de incluir siempre el manual de instrucciones. La capa de gel en la parte posterior de los accesorios antideslizantes tiene una fuerte adhesión a la superficie correspondiente, lo que le permite fijar varios productos magnéticos silwy® en él. maglassX GmbH no puede asumir ninguna responsabilidad por los posibles daños en diversas superficies (yeso, madera, armario de cocina, mesa, estante, decoraciones, etc.) que puedan surgir debido a la remoción de los productos antideslizantes después de su uso.

Asimismo, maglassX GmbH no asume ninguna responsabilidad por los daños en productos magnéticos silwy® o en objetos de cualquier tipo que, a pesar de estar equipados con un revestimiento antideslizante especial, no estén adecuadamente fijados a los juegos de posavasos y puedan caerse.

maglassX GmbH no puede garantizar la responsabilidad de los juegos de posavasos silwy® en TODAS las superficies.

### ¡Riesgo de descarga eléctrica!

- No haga funcionar la lámpara si muestra signos de daños visibles o si el cable y/o enchufe está o parece estar defectuoso.
- Conecte la lámpara solo si el voltaje principal de la toma de corriente corresponde con el indicado en la placa.
- Si el cable de carga de la lámpara está dañado, para evitar peligros, debe ser sustituido por el fabricante o distribuidor, su servicio técnico o una persona con una cualificación similar.
- No intente abrir la carcasa. En lugar de eso, pida que la repare un técnico. Contacte con un taller especialista. Quedan excluidas las reclamaciones y toda responsabilidad en caso de reparaciones no autorizadas, conexiones incorrectas o usos inadecuados. En caso de reparaciones, utilice solo partes que correspondan a la información del aparato original. Esta lámpara contiene partes eléctricas y mecánicas que son esenciales para la protección frente a fuentes de peligro.

# INSTRUCCIONES DE SEGURIDAD

- No sumerja la lámpara o el cable de carga en agua u otros líquidos.
- Nunca toque el enchufe con las manos mojadas.
- Nunca tire del cable para desconectarlo de la fuente de alimentación. Sosténgalo siempre por el enchufe.
- Mantenga la lámpara y el cable de carga alejado de llamas y superficies calientes.
- Nunca use el cable de carga como asa de transporte.
- Coloque el cable de carga de manera que no haya riesgo de tropiezo.
- Nunca almacene la lámpara en un lugar donde pueda caer dentro de una bañera, lavabo o piscina.
- No doble el cable de carga ni lo coloque encima de bordes afilados.
- Nunca coja un aparato eléctrico que haya caído al agua.
- Si no está usando la lámpara, si la está limpiando, o si ocurre una avería, apague siempre la lámpara y desenchufe el cable de carga de la toma de corriente.
- Asegúrese de que los niños no puedan poner ningún objeto en la lámpara.

 Peligro para niños y personas con habilidades físicas, sensoriales o mentales reducidas (p.ej. con discapacidad parcial, ancianos o gente con habilidades físicas y mentales limitadas) o personas con falta de experiencia y conocimientos (p.ej. niños mayores). La lámpara pueden usarla niños a partir de ocho años de edad y personas con habilidades físicas, sensoriales o mentales reducidas o sin experiencia o conocimientos, siempre bajo supervisión o tras la instrucción del uso seguro de la lámpara y de que entiendan los peligros derivados. Los niños no pueden jugar con la lámpara.

- No permita que los niños jueguen con el embalaje. Los niños pueden quedarse atrapados en él y ahogarse mientras juegan.
- Los niños no pueden limpiar ni realizar tareas de mantenimiento sin supervisión.
- No deje la lámpara desatendida cuando esté funcionando.
- Mantenga a los niños menores de ocho años alejados de la lámpara y del cable de conexión.

 ¡Riesgo de explosión y fuego!

El manejo inapropiado de la lámpara o la batería puede causar una explosión y/o fuego.

- Solo cargue la lámpara con los accesorios proporcionados, vigilando el voltaje indicado en estas instrucciones.
- No cubra la lámpara o el dispositivo de carga con objetos o ropa.
- Mantenga la lámpara alejada del agua, otros líquidos, llamas y superficies calientes.
- Mantenga una distancia de al menos 5 cm de materiales inflamables.
- No exponga la lámpara a calor excesivo como la luz solar directa, fuego, etc.
- La manipulación y el trabajo en entornos explosivos están prohibidos.

 ¡Riesgo de quemaduras químicas!

- La fuga de fluido de la batería puede causar quemaduras químicas si entra en contacto con la piel u otras partes del cuerpo.
- Si la batería pierde líquido, evite el contacto con la piel, ojos y membranas mucosas. Enjuague las zonas afectadas inmediatamente con abundante agua y busque atención médica de manera inmediata.
- En caso de que la batería pierda líquido, asegúrese de usar guantes de protección y elimine el fluido desprendido por la batería con un paño absorbente seco.

# INSTRUCCIONES DE SEGURIDAD

## ¡Riesgo de daños!

- Los imanes pueden afectar el funcionamiento de los marcapasos cardíacos. Se debe mantener la mayor distancia posible.

## ¡Magnetismo y entorno!

- El impacto de los imanes fuertes en el cuerpo humano es objeto de controversia. No se sabe exactamente si la radiación es beneficiosa o perjudicial. Los imanes requieren un manejo cuidadoso. Existe el riesgo de aplastamiento. No taladre, lime ni corte los imanes expuestos.
- Los productos silwy® pueden atraer objetos metálicos afilados debido a su fuerza magnética (por ejemplo, cubiertos). Por lo tanto, asegúrese especialmente de supervisar a los niños mientras usan los productos silwy®.
- La magnetización puede reducirse permanentemente mediante la unión de polos iguales o la exposición a la radiación.
- Los discos duros y las tarjetas de débito, así como otros dispositivos electrónicos como televisores, monitores, relojes y teléfonos móviles, son susceptibles a los campos magnéticos fuertes. Existe el riesgo de pérdida de datos y daños en los dispositivos. Por lo tanto, mantenga distancias de seguridad lo más grandes posible (mínimo 1 metro). Además, no se deben colocar imanes cerca de contadores como los contadores de gas o la brújula.
- En el transporte aéreo, puede ser necesaria una declaración correspondiente.

## ¡Riesgo de daño!

El manejo inadecuado de la lámpara puede dañarla.

- La fuente luminosa de la lámpara no se puede sustituir. Cuando la fuente luminosa haya llegado al final de su vida útil, sustituya la lámpara entera.
- Nunca coloque la lámpara ni el cable de carga en contacto o cerca de partes o superficies calientes como hornos, fogones, etc.
- Coloque siempre la lámpara en una superficie fácilmente accesible, seca, resistente al calor y estable. Para evitar riesgo de caída, no coloque la lámpara cerca del borde de la superficie.
- Deje de usar la lámpara si sus componentes tienen grietas, fisuras o se deforman.
- No exponga la lámpara a condiciones meteorológicas adversas durante mucho tiempo (lluvia, nieve, etc.)

## ¡Riesgo de lesión!

La luz que emite el LED es muy fuerte y mirarla directamente puede dañar los ojos.

### **PRIMER USO DE LA LÁMPARA**

#### 1 Compruebe el embalaje de la lámpara

- Compruebe antes si hay alguna parte del embalaje dañada, luego ábralo y compruebe todos los componentes: la lámpara, el cable de carga y las instrucciones de uso.
- Compruebe si la lámpara está dañada. En caso de ser así, no use la lámpara y contacte con el distribuidor.

Aviso: Si abre el embalaje sin cuidado con un cuchillo afilado o cualquier otro objeto puntiagudo, la lámpara o el cable de carga pueden dañarse.

# INSTRUCCIONES DE SEGURIDAD

## 2 Cargue la lámpara completamente

- Quite el embalaje de los dispositivos.
- Coloque la lámpara en una superficie horizontal seca.
- Desenrolle el cable de carga por completo.
- espere a que la lámpara esté completamente cargada
- Ya puede empezar a usar la lámpara

## LIMPIEZA

Limpiar la lámpara puede causar un cortocircuito si le entra agua u otros líquidos en la carcasa.

- Nunca sumerja la lámpara en agua u otros líquidos.
- Asegúrese de que no entra agua ni otros líquidos en la carcasa.
- No limpie el revestimiento de gel de los juegos de posavasos silwy® con esponjas abrasivas o un cepillo para lavar platos, ya que la superficie puede dañarse o volverse opaca debido a los arañazos. No coloque los juegos de posavasos en el lavavajillas. Si la adherencia disminuye, limpie la capa de gel en la parte posterior antes del próximo uso con agua corriente (sin detergente) y deje que se seque.

## Riesgo de daño

El manejo inadecuado de la lámpara puede dañarla.

- Nunca ponga la lámpara en el lavavajillas. Esto destruiría la lámpara.
- No use detergentes abrasivos, cepillos, o utensilios de limpieza afilados como espátulas duras, cuchillos, etc. Esto puede dañar la superficie de la lámpara.

## Recomendaciones

1 Deje que la lámpara se enfríe por completo.

2 Limpie la lámpara usando un paño suave, humedecido con agua tibia y jabón.

3 Deje que todas las partes se sequen por completo.

## ALMACENAMIENTO/TRANSPORTE

Antes de almacenar la lámpara, todas las partes deben estar completamente secas.

- Proteja la lámpara de la luz solar directa.
- Almacene siempre la lámpara en un lugar seco.
- Almacene la lámpara fuera del alcance de los niños, en un lugar bien cerrado, entre 5°C y 20°C.
- Para el transporte y almacenamiento de los accesorios antideslizantes silwy® y la lámpara Sompex, recomendamos utilizar las cajas originales.

## ELIMINACIÓN

No tire la lámpara.

Elimine su embalaje según el tipo que sea.

Tire los papeles y cartones con los residuos de papel.

Tire el film en el contenedor de reciclaje. (Aplicable en la Unión Europea y otros países europeos con sistemas de recogida de materiales reciclables).

# INSTRUCCIONES DE SEGURIDAD

 ¡Las baterías no deben tirarse con los residuos domésticos! Como consumidor, usted está obligado legalmente a desechar las baterías, contengan o no sustancias nocivas, en un punto de recolección de su barrio o entregarlas a un distribuidor que pueda desecharlas de manera respetuosa con el medio ambiente. Por favor, lleve la lámpara entera (con la batería) a su punto de recogida local. ¡Asegúrese de que la batería esté descargada!

 ¡Los electrodomésticos viejos no deben tirarse con los residuos domésticos! Si la lámpara ya no puede usarse, el consumidor está obligado legalmente a deshacerse de los electrodomésticos viejos por separado de los residuos domésticos, p.ej. en un punto de recogida organizado por el ayuntamiento. Esto asegura que los productos desechados se reciclen debidamente y se eviten los efectos medioambientales negativos. Por ello, los aparatos eléctricos están marcados con el símbolo aquí mostrado.

Si un juego de posavasos silwy® ya no se utiliza, deséchelo en el próximo punto de recolección público (metal).

## GARANTÍA

Con un manejo cuidadoso de los accesorios silwy® siguiendo las instrucciones de uso, el fabricante otorga una garantía de 24 meses a partir de la fecha de adquisición. Otros reclamos de garantía se rigen por la ley. Los daños que resulten del uso indebido del surtido silwy® no serán reemplazados.

Durante los primeros 24 meses desde la fecha de compra, eliminaremos los defectos reconocidos como justificados sin cobrar los costos adicionales incurridos. Guarde el recibo de compra o el albarán de entrega con la fecha de entrega para posibles reclamaciones de garantía. No se realizarán pagos en efectivo. Guarde el manual de instrucciones y el número de artículo en caso de reclamación.

Para preguntas sobre el producto, póngase en contacto con el fabricante:

maglassX GmbH  
Spagl-Straße 2  
94116 Hutthurm  
Germany

info@silwy.de  
www.silwy.de



# ANVÄNDARMANUAL

## 1. Använd enligt anvisning

Denna lampa är endast för belysning och:

- Ej utsättas för starka mekaniska belastningar eller stark förorening.
- Endast installeras och användas efter en konditionsundersökning genomförts i fall att produkten är smutsig eller har utsatts för fukt under lagring.

### Produktet silwy® Placemats

- Ta bort skyddsfilmerna från baksidan av placemat och fäst den på den önskade ytan. Genom gelagget håller den sig fast utan att använda lim, skruvar eller spikar. Placematen kan tas bort från ytan utan rester efter användning. Undvik permanent solljus. Långvarig fuktighet / blöta kan orsaka rostfläckar.

### Produkten silwy® Metal-Pad 3M

fäster på alla ytor som är släta, förseglade eller jämna. Undvik teakytor. Oljade och ojämna ytor rekommenderas heller inte.

- 1) Rengör området i förväg med ett fettlösningsmedel som exempelvis sprit.
- 2) På baksidan av metallplattan finns en 3M-tejp. Ta bort skyddsfilmerna från plattan.
- 3) Tryck fast plattan och vänta cirka 60 minuter innan du använder den.

**Observera:** Montering av metallplattan är permanent. Borttagning kan skada ytan.

## 2. Teknisk information:

Effekt 2,2W | Driftspänning: DC 5V-1A | Ljusflöde: 198lm | LED: Osram 2835 SMD

Litiumbatteri: 903050 / 1500mAh\*2 | Laddningstid: 4,5h | Driftstid: 90h | Klass: III

Lampa av säkerhetstyp: IP65

## 3. Laddning:

- 1) Denna produkt kan laddas med mobilddare som uppfyller följande krav: INPUT: AC220-240V 50/60Hz, OUTPUT 5V – 1A, USB kabel 1.5M
- 2) OBSERVERA: Endast INNOMHUS!
- 3) Placera lampan i laddningsstationen.
- 4) Så snart ljuset är helt laddat, slocknar ljuset.

## 4. Instruktioner:

- 1.) Slå på ljuset: Kort tryck (<1s) på ljuset. Stäng av ljuset: tryck igen kort (<1s) på ljuset.
- 2.) Justera ljusstyrkan när ljuset är på. Tryck på ljuset under en längre tid (>1s) för att öka ljusstyrkan. När du tar bort handen från ljuset förblir ljusstyrkan densamma. Tryck på ljuset igen under en längre tid (>1s) för att minska ljusstyrkan.
- 3.) Färgtemperaturläge: (Lampan avstängd) Tryck på lampan längre tid (4s). Indikatorlampan blinkar blått. Med en kort tryckning (<1 s) på lampan kan du nu växla mellan 2200K och 2700K. Med ett långt tryck (> 5 s) på lampan sparas inställningen. Efter 10 sekunder utan ändringar lämnas färgvalet automatiskt och den inställda ljusfärgen och läget sparas.

## 5. Observera:

- 1) Ladda batteriet helt innan du använder det för första gången.
- 2) Batteriet har en funktion som förhindrar överladdning.
- 3) Var vänlig se de lokala miljöreglerna gällande återvinning av batteriet.
- 4) Vänligen ladda batteriet regelbundet, annars kan batteriets livstid förkortas.

# SÄKERHETSINSTRUKTIONER

## SÄKERHETSINSTRUKTIONER

Var god och läs bruksanvisningen noga innan du använder lampan och särskilt säkerhetsanvisningarna för lampan. Om instruktionerna inte följs, kan det leda till allvarliga skador på lampan. Spara bruksanvisningen för framtida bruk och för framtida användning. Om lampan överläts till en tredje part, var god och inkludera säkerhetsanvisningarna tillsammans med lampan. Dessa instruktioner innehåller viktig information om användning och hantering. Användning- och säkerhetsanvisningarna är baserade på den standard och regler som Europeiska unionen har. Följ även riktlinjerna för dom olika länderna och lagarna som finns utomlands.

## FÖRKLARINGAR FÖR SYMBOLERNA

 Försäkran om överensstämmelse. Produkter märkta med denna symbol överensstämmer med all tillämplig gemenskapslagstiftning inom Europeiska ekonomiska samarbetsområdet.

 UK Konformitetsförklaring. Produkter som är märkta med denna symbol överensstämmer med all tillämplig brittisk lagstiftning.

 Den här symbolen visar lampans IP-kod.

 Den här symbolen visar att lampan uppfyller skyddsklass III.

 Den här symbolen visar att enheten (t.ex. laddare) endast får användas i torra utrymmen.

 Den här symbolen visar att lampan är dimbar.

 Den här symbolen visar att batterierna inte ska slängas tillsammans med hushållsavfall.

 Den här symbolen visar att apparaten inte ska slängas med hushållsavfall.

 Symbolen med ytterligare ikoner visar att produkten, förpackningen etc. kan återvinnas i enlighet med specifikationerna och att komponenterna måste bortskaffas separat för detta ändamål.

 Den här symbolen visar att det finns en fara som är av en medelhög risk som, om den inte undviks, kan leda till dödsfall eller allvarlig personskada.

 Den här symbolen visar en fara med låg risk som, om den inte undviks, kan leda till mindre eller måttlig personskada.

# SÄKERHETSINSTRUKTIONER

## SÄKERHET

### Avsedd användning

Lampan är enbart designad för att användas i temperaturer mellan 0 ° C och 40 ° C. Den ska användas endast för privat bruk och inte för kommersiellt. Lampan ska bara användas enligt beskrivningen i denna bruksanvisning; all annan användning anses vara olämplig och kan leda till materiella skador eller till och med personskador. Lampan är inte en leksak för barn. Designern, tillverkaren eller återförsäljaren tar inget ansvar för skador som orsakats av felaktig eller olämplig användning. Sompex GmbH & Co. KG kan inte hållas ansvarig för eventuella skador på olika ytor som kan uppstå genom att ta bort lampan. Den tar heller inget ansvar för skador på föremål av alla slag som, trots speciellt halkskyddsbeläggning, inte är tillräckligt fästa på placemats och kan falla ned.

maglassX GmbH avsäger sig allt ansvar för skador som kan uppstå genom felaktig användning/hantering av silwy®-tillbehör. Om du ger bort silwy®-placematsen, se till att alltid inkludera bruksanvisningen. Gelagget på baksidan av det halkskyddande tillbehöret har stark vidhäftning till den aktuella ytan, vilket gör att du kan fästa flera silwy®-magnetprodukter på det. maglassX GmbH kan inte hållas ansvarig för eventuella skador på olika ytor (puts, trä, köksskåp, bord, hylla, dekorationer, etc.) som kan uppstå genom att ta bort de halkskyddande produkterna efter användning.

På samma sätt kan inte maglassX GmbH hållas ansvarig för skador på silwy®-magnetprodukter eller föremål av något slag som, trots speciellt halkskyddsbeläggning, inte är tillräckligt fästa på placematsen och kan falla ned.

maglassX GmbH kan inte garantera ansvar för silwy®-placemats på ALLA ytor.



### Risk för elektriska stötar!

- Använd inte lampan om det finns tecken på skador som är synliga eller om sladden och / eller kontakten är eller verkar vara defekt.
- Anslut bara lampan om stickkontaktens nätspänning är samma som det som anges på lappen.
- Om laddningssladden till lampan är skadad, så för att undvika faror, måste den bytas ut av tillverkaren eller återförsäljaren, dess servicerepresentant eller någon annan kvalificerad person.
- Försök inte att öppna höljet. Låt den lagas av en tekniker om det behövs. Kontakta någon med specialkompetens för det. Ansvars- och garantikrav är ogiltiga vid obehöriga reparationer, felaktig anslutning eller felaktig användning. Vid reparationer, använd endast delar som är motsvariga till den ursprungliga delen. Lampan innehåller elektriska och mekaniska delar som är väsentliga för att skydda farliga upphov.
- Sänk inte ner lampan eller laddningssladden i vatten eller andra vätskor.
- Rör aldrig i kontakten med våta händer.
- Dra aldrig ut kontakten ur laddningsuttaget genom att dra i laddningskabeln. Håll alltid i kontakten.
- Håll lampan och laddningssladden borta från lågor och heta ytor.
- Använd aldrig laddningssladden att bära med.
- Placera laddningssladden så att den inte blir en risk för att man kan snubbla över den.
- Förvara aldrig lampan så att den kan ramla ner i ett bad, ett handfat eller i poolen.

# SÄKERHETSINSTRUKTIONER

- Böj inte laddningssladden och placera den inte över vassa kanter.
- Sträck dig aldrig efter en elektrisk apparat om den har ramlat i vatten.
- När du inte använder lampan, rengör den eller om ett fel inträffar, stäng alltid av lampan och dra ur kontakten från laddningskabel från laddningsuttaget.
- Se till att barn inte kan sätta några föremål inne i lampan.

**!** Faror för barn och personer som har nedsatt fysisk, sensorisk eller mental förmåga (t.ex. delvis funktionshindrade, äldre personer med begränsad fysisk och mental förmåga) eller personer med brist på erfarenhet och kunskap (t.ex. äldre barn). Lampan kan användas av barn från åtta år och äldre och av personer med nedsatt fysisk, sensorisk eller mental förmåga eller bristande erfarenhet och kunskap, om de övervakas eller instrueras om säker användning av lampan och förstår riskerna. Barn får inte leka med lampan.

- Låt inte barn leka med förpacknings plasten. Barn kan fastna i det och kvävas medan dom leker.
- Rengöring och underhåll får inte göras av barn utan tillsyn.
- Lämna inte lampan utan uppsikt när du använder den.
- Håll barn under åtta år borta från lampan och anslutningsladden.

**!** Explosions- och brandrisk!

Felaktig hantering av lampan och batteriet kan orsaka explosion och / eller brand.

- Ladda endast lampan med de tillbehör som följer med, var noga med spänningen som anges i denna instruktion.
- Täck inte över lampan eller laddaren med föremål eller kläder.
- Håll lampan borta från vatten, andra vätskor, lågor och heta ytor.
- Håll ett avstånd på minst 5 cm från brandfarliga material.
- Utsätt inte lampan för stark värme, som direkt solsken, eld osv.
- Hantering och bearbetning i explosiv miljö är förbjudet.

**!** Risk för kemiska brännskador!

- Batterivätska som läcker kan orsaka kemiska brännskador om den kommer i kontakt med huden eller andra delar av kroppen.
- Om batterivätska läcker ut, undvik kontakt med hud, ögon och slemhinnor. Skölj omedelbart de drabbade områdena med mycket rent vatten och sök genast sjukvård.
- Vid batteriläckage, se till att använda skyddshandskar och ta bort den batterivätska som har spillts ut med en torr, absorberande trasa.

**!** Risk för skador!

- Magneter kan påverka funktionen hos pacemakers. Håll så stor avstånd som möjligt.

**!** Magnetism och miljö!

- Effekten av starka magneter på den mänskliga kroppen är omdiskuterad. Man vet inte exakt om strålningen är terapeutisk eller skadlig. Magneter kräver försiktig hantering. Det finns risk för klämrisk. Borra, fila eller såga inte exponerade magneter.
- silwy®-produkter kan genom sin magnetiska kraft attrahera vassa, metalliska föremål (till exempel bestick). Var därför särskilt uppmärksam på att övervaka barn under användning av silwy®-produkter.
- Magnetiseringen kan permanent reduceras genom att sammanföra lika poler eller genom exponering för

# SÄKERHETSINSTRUKTIONER

radioaktivitet!

- Hårddiskar och bankkort, liksom andra elektroniska enheter som t.ex. TV-apparater, skärmar, klockor och mobiltelefoner, är känsliga för starka magnetfält. Det finns risk för dataförlust och skador på enheterna. Håll därför så stora säkerhetsavstånd som möjligt (minst 1 meter). Magneter får inte heller placeras i omedelbar närhet av mätare som t.ex. gasmätare eller kompasser.
- Vid flygfrakt kan en korrekt deklaration vara nödvändig.

 Risk för skador!

Om lampan hanteras felaktigt, kan den skadas.

- Glödlampan i lampan kan inte bytas ut. När den har brunnit ut så måste hela lampan bytas.
- Placera aldrig lampan och laddningssladden i nära kontakt med heta delar eller ytor som ugnshällar etc.
- Ställ alltid lampan på en lättillgänglig, torr, värmetålig och stabil yta. För att undvika att den ramlar i golvet, placera inte lampan nära eller på kanten av en yta.
- Sluta använd lampan om någon av lampans delar har sprickor och / eller blivit missbildade.
- Utsätt inte lampan för dåligt väder under en längre period (regn, snö etc.)

 Risk för personskador!

Ljuset av LED-lampan är mycket starkt och tittar man direkt på den, kan man skada ögonen.

## ANVÄNDNING AV LAMPAN FÖRSTA GÅNGEN

1 Kontrollera förpackningen och lampan

- Kontrollera om det finns några skadade delar på förpackningen först, öppna den sen och kontrollera att alla komponenter finns: lampan, en laddningssladd och bruksanvisningen.
- Kontrollera om lampan är skadad. Om detta är fallet, använd inte lampan och kontakta återförsäljaren.

Varning: Om du öppnar förpackningen slarvigt med en vass kniv eller ett annat spetsiga föremål, kan lampan och laddningssladden skadas.

2 Ladda lampan till full

- Ta bort all förpackning från utrustningen.
- Placera lampan på en torr, plan yta.
- Nysta upp laddningssladden helt.
- Vänta tills lampan är fulladdad
- Nu kan du börja använda lampan

## RENGÖRING

Rengöring av lampan kan orsaka kortslutning om vatten eller andra vätskor tränger in i lampan hölje.

- Sänk aldrig ner lampan i vatten eller andra vätskor.
- Se till att inget vatten eller andra vätskor kommer innanför höljet.
- Rengör inte gelbelaggningsen på silwy®-placemats med skurpads eller diskborste, eftersom ytan annars kan skadas eller bli matt av repor. Placematen får inte placeras i diskmaskinen. Om dess vidhäftning minskar, rengör gelbelaggningsen på baksidan före nästa användning under rinnande vatten (utan diskmedel) och låt den torka.

# SÄKERHETSINSTRUKTIONER

Risk för skador

Felaktig hantering av lampan kan skada den.

- Lägg aldrig lampan i diskmaskin. Detta förstör lampan.
- Använd inte sträva rengöringsmedel, borstar eller vassa rengöringsredskap som knivar etc. Detta kan skada lampans yta.

Rekommendationer

1 Låt lampan svalna helt.

2 Rengör lampan med en mjuk fuktad trasa med ljummet vatten och tvål.

3 Låt alla delar torka helt.

## FÖRVARING/TRANSPORT

Before storage, all parts must be completely dry.

Alla delar måste vara helt torra innan den sätts undan för förvaring.

- Lampan ska skyddas från direkt solljus.
- Förvara alltid lampan på en torr plats.
- Förvara lampan utom räckhåll för barn, försluten och med en temperatur mellan 5 ° C och 20 ° C.
- För transport och förvaring av silwy®-halkskydds-tillbehör och Sompex-lampan rekommenderar vi användning av originalförpackningar.

## DISPONERING

Släng inte lampan.

Källsortera förpackningen enligt material.

Släng kartong och papper i återvinningen för papper.

Släng plasten till återvinningen. (Gäller i Europeiska unionen och andra europeiska länder där det finns ett system för källsortering).



Batterier ska inte slängas med hushållsavfall! Som konsument är du juridiskt skyldig att återvinna alla batterier, oavsett om de innehåller skadliga ämnen eller inte. Detta görs på en uppsamlingsplats i ditt område eller lämnas till en uppsamlare så att de kan slängas på ett miljövänligt sätt. Släng lampan hel (med batteriet) på din lokala återvinningsstation. Se till att batteriet är urladdat!



Gamla apparater ska inte slängas tillsammans med hushållsavfall! Om lampan inte längre kan användas är konsumenten juridiskt skyldig att slänga dem gamla apparaterna separat från hushållsavfallet, t.ex. vid en återvinningsstation som organiseras av kommunen. Detta säkerställer att avfallsprodukter återvinns ordentligt och att negativa miljöeffekter undviks. Därför är elektriska apparater markerade med symbolen som visas här.

Om en silwy®-placemat inte längre används, vänligen släng den på nästa allmänna samlingsplats (metall).

# SÄKERHETSINSTRUKTIONER

## GARANTI

Vid noggrann hantering av silwy®-tillbehör i enlighet med bruksanvisningen ger tillverkaren 24 månaders garanti från övertagandet. Ytterligare garantianspråk regleras enligt lag. Skador som uppstår på grund av felaktig användning av silwy®-sortimentet ersätts inte.

Under de första 24 månaderna från inköpsdatum eliminerar vi de defekter som erkänns som berättigade utan att fakturera de uppkomna extrakostnaderna. Spara inköpskvittot eller leveranssedeln med leveransdatum för eventuella garantianspråk. Kontant utbetalning är inte tillåten. Spara bruksanvisningen och artikelnumret för eventuella reklamationer.

Vid frågor om produkten, kontakta tillverkaren:

maglassX GmbH  
Spagl-Straße 2  
94116 Hutthurm  
Germany

[info@silwy.de](mailto:info@silwy.de)  
[www.silwy.de](http://www.silwy.de)



FR

Cet appareil  
se recycle

À DÉPOSER  
EN MAGASIN



ou

À DÉPOSER  
EN DÉCHÈTERIE

