

GASTROBACK®

ESPRESSOMASCHINE | ESPRESSO MACHINE

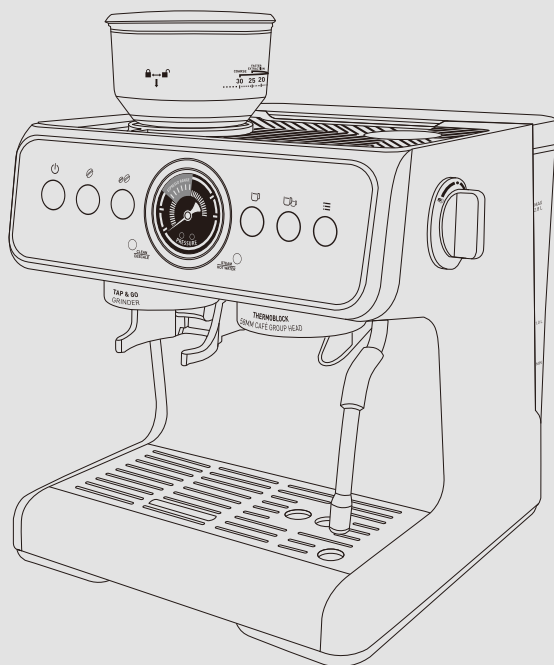

DE BEDIENUNGSANLEITUNG

GB INSTRUCTION MANUAL

DESIGN ESPRESSO ADVANCED DUO
DESIGN ESPRESSO ADVANCED DUO

Art.-Nr. 42626

Item No. 42626



www.gastroback.de



www.gastroback.de/en/

WICHTIGER HINWEIS – BITTE SORGFÄLTIG LESEN – BEVOR SIE DAS GERÄT IN BENUTZUNG NEHMEN!

Alle Produkte von GASTROBACK® sind für die Verarbeitung von Nahrungs- und Lebensmitteln vorgesehen. **Aus Gründen des Gesundheitsschutzes und der Hygiene dürfen deshalb Produkte nicht zurückgegeben werden, die alltäglich benutzt oder auch nur einmalig gebraucht sind.** Prüfen Sie die Ware nur so, wie Sie es in einem Ladengeschäft auch tun würden.

Sie müssen für einen etwaigen Wertverlust der Waren nur aufkommen, wenn dieser Wertverlust auf einen zur Prüfung der Beschaffenheit, Eigenschaften und Funktionsweise der Waren nicht notwendigen Umgang zurückzuführen ist.

Ein nicht notwendiger Umgang für die Prüfung der Beschaffenheit, Eigenschaften und Funktionsweise der Waren ist die Verarbeitung von Lebensmitteln zu Speisen und Getränken.

Haben Sie Fragen zu Produkten von GASTROBACK® oder funktioniert Ihr Gerät zur Zeit nicht einwandfrei, benötigen Sie Zubehör oder Ersatzteile für Ihr GASTROBACK® Produkt, dann nehmen Sie bitte vor der Rücksendung zuerst Kontakt zu unserem Kundenservice auf.

GASTROBACK® Kundenservice Hotline:

Tel.: **04165 – 22 25 0**

Montag bis Freitag (außer an Feiertagen) von 8 Uhr bis 16 Uhr

E-Mail: **info@gastroback.de**



IMPORTANT NOTE - PLEASE READ CAREFULLY - BEFORE YOU USE THE DEVICE!

All GASTROBACK® products are intended for food processing of food products and groceries. **For reasons of health protection and hygiene, products that are used on a daily basis or used only once, are not allowed to be returned.** Check the goods just as you would do in a retail store.

You only have to pay for a possible loss in value of the goods, if this loss of value is due to a non-necessary for the examination of the nature, characteristics and function of the goods handling.

An unnecessary way to check the nature, characteristics and function of the goods is the processing of food products or groceries into food and drinks.

If you have any questions about GASTROBACK® products, if your unit is not working properly straight away or if you need any accessories or spare parts for your GASTROBACK® product please contact our customer service before returning.

GASTROBACK® Customer Service Hotline:

Phone: **+49 (0) 4165 – 22 25 0**

Monday to Friday (except on holidays) from 8am to 4pm

E-Mail: **info@gastroback.de**





Wir legen viel Wert auf Ihre Sicherheit. Deshalb bitten wir Sie, alle Hinweise und Anleitungen, die mit dem Gerät geliefert werden, sorgfältig und vollständig durchzulesen, bevor Sie das Gerät in Betrieb nehmen. Dadurch lernen Sie auch alle Funktionen und Eigenschaften Ihres Gerätes kennen. Bitte befolgen Sie sorgfältig alle Sicherheitshinweise!

INHALTSVERZEICHNIS

Beschreibung.....	6
Sicherheitshinweise.....	6
Elektrische Sicherheit.....	10
Das Gerät.....	11
Vor der ersten Inbetriebnahme	12
Betrieb	12
Kaffee zubereiten.....	12
Heißwasser-Funktion	13
Dampffunktion	13
Programmierungsfunktion	14
Mahldauer einstellen.....	14
Mahldauer auf Werkseinstellung zurücksetzen	14
Einstellen der Menge gebrühten Kaffees	14
Menge gebrühten Kaffees auf Werkseinstellung zurücksetzen	15
Einstellen der Kaffeeextraktionstemperatur.....	15
Komplette Zurücksetzung auf Werkseinstellungen.....	16
Nach dem Gebrauch	17
Reinigung.....	17
Entkalken.....	18
Lagerung.....	19
Störung und Behebung.....	20
Entsorgungshinweise	21
Information und Service	21
Gewährleistung/Garantie.....	22
Illustrationsseite.....	40



We attach a certain importance to your safety. Thus, we ask you to read all provided instructions and information in this booklet carefully and completely, before you start running the appliance. This will help you to know all functions and properties of your new appliance. We especially ask you to adhere strictly to the safety information mentioned in these instructions.

TABLE OF CONTENTS

Description	24
Safety warnings	24
Electrical safety.....	28
The Appliance	29
Before first use	30
Operation	30
Preparing coffee	30
Hot water function	31
Steam function.....	31
Programming function	32
Adjusting grinding time.....	32
Reset grinding time to factory setting	32
Adjusting amount of brewed coffee	32
Reset amount of brewed coffee to factory setting.....	33
Adjusting coffee extraction temperature.....	33
Complete factory reset	34
After use	34
Cleaning	34
Descaling.....	35
Storage.....	36
Troubleshooting.....	37
Notes for disposal.....	38
Information and service	38
Warranty.....	39
Illustration page.....	40

BESCHREIBUNG

Dieses Gerät ist nur zum Zubereiten und Mahlen von Kaffee, Kochen von Wasser und Aufschäumen von Milch geeignet.

Das Gerät ist für den Privatgebrauch bestimmt und nicht für den professionellen Betrieb ausgelegt. Das Gerät ist nur für den Gebrauch in Innenräumen bestimmt.

Verwenden Sie das Gerät nur, wie in dieser Gebrauchsanweisung beschrieben. Jede andere Verwendung kann zu Sach- oder Personenschäden führen.

Es wird keine Haftung für Schäden übernommen, die durch nicht bestimmungsgemäßen Gebrauch oder Missachtung dieser Gebrauchsanweisung entstanden sind.

SICHERHEITSHINWEISE

WICHTIGE SICHERHEITSHINWEISUNGEN! SORGFÄLTIG LESEN UND FÜR DEN WEITEREN GEBRAUCH AUFBEWAHREN! ACHTEN SIE BESONDERS AUF ALLE ABBILDUNGEN AUF DER ILLUSTRATIONSSEITE!



Lesen Sie diese Bedienungsanleitung vor Gebrauch des Gerätes aufmerksam durch. Machen Sie sich mit der Nutzung, den Einstellmöglichkeiten und Funktionen der Schalter vertraut. Verinnerlichen Sie Sicherheitshinweise und Bedienungsanweisungen und befolgen Sie diese, um mögliche Risiken und Gefahren zu vermeiden.



Entfernen Sie alle Verpackungsmaterialien.



WARNUNG - ERSTICKUNGSGEFAHR! Verpackungsmaterialien sind kein Spielzeug, Kinder dürfen mit Verpackungsmaterialien nicht spielen, da sie diese verschlucken und daran ersticken können!



WARNUNG! Schalten Sie das Gerät aus und trennen Sie es von der Stromversorgung, bevor Sie Zubehörteile austauschen, das Gerät reinigen oder wenn es nicht in Gebrauch ist.



WARNUNG - STROMSCHLAGGEFAHR! Schützen Sie das Gerät und dessen elektrische Teile vor Feuchtigkeit. Tauchen Sie das Gerät und dessen elektrische Teile nicht in Wasser oder andere Flüssigkeiten ein, um einen Stromschlag zu vermeiden. Halten Sie das Gerät nie unter fließendes Wasser. Beachten Sie die Pflege- und Reinigungshinweise.



Betreiben Sie das Gerät nicht mit nassen oder feuchten Händen oder während Sie auf einem nassen oder feuchten Untergrund stehen. Berühren Sie den Netzstecker nicht mit nassen oder feuchten Händen.



WARNUNG - HEISSE OBERFLÄCHE! Die Oberflächen können während des Gebrauchs heiß werden. Berühren Sie insbesondere nicht die Metalloberflächen des Siebträgers oder der Dampfdüse und halten Sie Ihre Hände nicht darunter. Fassen Sie die Dampfdüse nur an der Silikonhülle an.



WARNUNG - VERLETZUNGSGEFAHR! Seien Sie vorsichtig, um Verletzungen durch scharfe Teile zu vermeiden.



WARNUNG - VERLETZUNGSGEFAHR! Vermeiden Sie den Kontakt mit sich bewegenden Teilen. Warten Sie bis alle Teile stillstehen, bevor Sie diese berühren.



Dieses Gerät entspricht der Schutzklasse I und muss daher an den Schutzleiter angeschlossen werden.



Nur zur Verwendung in trockenen Innenräumen.





Trocken



Feucht

1. Dieses Gerät darf nicht von Kindern benutzt werden. Das Gerät und seine Anschlussleitung sind von Kindern fernzuhalten.

2. Kinder dürfen nicht mit dem Gerät spielen.
3. Dieses Gerät kann von Personen mit reduzierten physischen, sensorischen oder mentalen Fähigkeiten oder Mangel an Erfahrung und/oder Wissen benutzt werden, wenn sie beaufsichtigt oder bezüglich des sicheren Gebrauchs des Gerätes unterwiesen wurden und die daraus resultierenden Gefahren verstanden haben.
4. Überprüfen Sie den Netzstecker und die Netzanschlussleitung regelmäßig auf Anzeichen von Beschädigungen. Wenn die Netzanschlussleitung dieses Gerätes beschädigt wird, muss sie durch den Hersteller oder seinen Kundendienst oder eine ähnlich qualifizierte Person ersetzt werden, um Gefährdungen zu vermeiden.
5. Dieses Gerät ist dazu bestimmt im Haushalt und in ähnlichen Anwendungen verwendet zu werden wie beispielsweise:
 - in Küchen für Mitarbeiter in Läden, Büros und anderen gewerblichen Bereichen;
 - in landwirtschaftlichen Anwesen;
 - von Kunden in Hotels, Motels und anderen Wohneinrichtungen;
 - in Frühstückspensionen.
6. **WARNUNG!** Es darf keine Flüssigkeit auf die Gerätesteckverbindung überlaufen.
7. Für Einzelheiten zur Reinigung von Oberflächen, welche mit Nahrungsmitteln in Berührung kommen, ziehen Sie bitte das Kapitel „Nach dem Gebrauch“ zu Rate.
8. Für Einzelheiten zu Betriebszeiten für Zubehör, ziehen Sie bitte das Kapitel „Betrieb“ zu Rate.
9. **WARNUNG!** Nicht bestimmungsgemäßer Gebrauch kann zu Verletzungen führen. Gerät ausschließlich gemäß dieser Gebrauchsanweisung verwenden. Versuchen Sie nicht, das Gerät in irgendeiner Form zu modifizieren. Seien Sie vorsichtig beim Umgang mit den scharfen Schneidmessern sowie beim Leeren des Bohnenbehälters und beim Reinigen.
10.  **WARNUNG!** Die Oberfläche des Heizelements verfügt nach der Anwendung über Restwärme.

11. Das Gerät ist bei nicht vorhandener Aufsicht und vor dem Zusammenbau, dem Auseinandernehmen oder Reinigen stets vom Netz zu trennen.
12. Vor dem Auswechseln von Zubehör oder Ersatzteilen, die im Betrieb bewegt werden, muss das Gerät ausgeschaltet und vom Netz getrennt werden.
13.  **STROMSCHLAGGEFAHR!** Versuchen Sie nie, das Gerät selbst zu reparieren. Lassen Sie das Gerät im Falle von Störungen nur von qualifizierten Fachleuten reparieren.
14. Ziehen Sie den Netzstecker nicht am Kabel aus der Steckdose und wickeln Sie die Anschlussleitung nicht um das Gerät.
15. Verwenden Sie niemals Zubehörteile, die vom Hersteller nicht ausdrücklich empfohlen werden. Diese können ein Sicherheitsrisiko für den Benutzer darstellen und das Gerät beschädigen. Verwenden Sie deshalb nur Originalteile und -zubehör.
16. Verbinden Sie den Netzstecker mit einer gut erreichbaren Steckdose, um im Notfall das Gerät schnell von der Netzversorgung trennen zu können.
17. Bei Benutzung von Verlängerungskabeln oder Mehrfachsteckdosen müssen diese für die entsprechende Leistung geeignet sein.
18. Schalten Sie das Gerät stets aus, bevor Sie den Netzstecker aus der Steckdose ziehen.
19. Platzieren und betreiben Sie das Gerät stets auf einer ebenen, stabilen, hitzebeständigen und trockenen Oberfläche.
20. **WARNUNG!** Das Gerät darf während des Gebrauchs nicht in einen Schrank gestellt werden.
21. Füllen Sie den Wassertank nie mit warmem oder heißem Wasser oder mit anderen Flüssigkeiten wie Milch. Verwenden Sie nur kaltes Trinkwasser.
22.  **VERBRÜHUNGSGEFAHR!** Öffnen Sie nicht die Abdeckung des Wassertanks und entfernen Sie nicht den Wassertank oder den Siebträger, während das Gerät in Betrieb ist.

23. Stellen Sie sicher, dass das Gerät ausreichend Platz auf allen Seiten hat und nicht in Kontakt mit entzündlichem Material kommt. Das Gerät darf nicht abgedeckt werden.
24.  **VERBRÜHUNGSGEFAHR!** Gerät nicht überfüllen.
25. Nehmen Sie das Gerät nie in Betrieb, wenn sich kein Wasser im Wassertank befindet. Stellen Sie sicher, dass der Wasserstand zwischen der MIN- und MAX-Markierung liegt.
26. Achten Sie während des Betriebs auf entweichenden heißen Dampf.
27. **VERLETZUNGSGEFAHR!** Achten Sie darauf, dass der Siebträger vor dem Betrieb ordnungsgemäß gedreht und eingerastet ist. Andernfalls kann er durch den Dampfdruck ausgestoßen werden.
28. Lassen Sie das Gerät während des Betriebs nicht unbeaufsichtigt.

ELEKTRISCHE SICHERHEIT

1. Stellen Sie vor dem Anschluss an die Stromversorgung sicher, dass die auf dem Typenschild angegebene Netzspannung mit der Ihrer Stromversorgung übereinstimmt.
2. Benutzen Sie das Gerät nicht, wenn das Netzkabel oder der Netzstecker beschädigt ist, wenn das Gerät nicht ordnungsgemäß funktioniert oder anderweitig beschädigt ist.
3. Schützen Sie die Anschlussleitung gegen Beschädigungen. Lassen Sie diese nicht über scharfe Kanten hängen und quetschen oder knicken Sie diese nicht. Halten Sie die Anschlussleitung fern von heißen Oberflächen und offenen Flammen und stellen Sie sicher, dass niemand darüber stolpern kann.
4. Öffnen Sie unter keinen Umständen das Gehäuse. Führen Sie keine Finger oder Fremdkörper in die Öffnungen des Geräts ein und blockieren Sie keine Lüftungsöffnungen.
5. Schützen Sie das Gerät vor Hitze. Stellen Sie das Gerät nicht in der unmittelbaren Nähe von offenen Flammen oder Hitzequellen wie z.B. Herden oder Heizgeräten auf.

DAS GERÄT

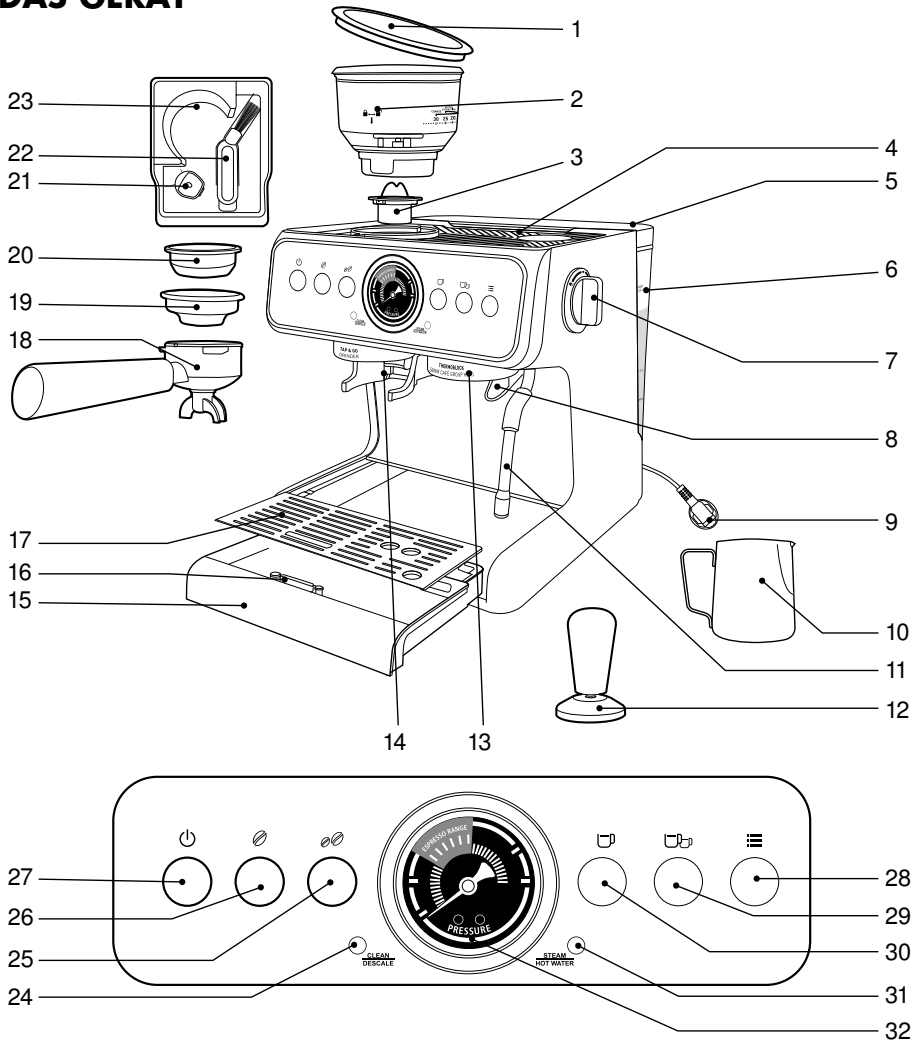

- | | | |
|-------------------------------|--------------------------|------------------------------------|
| 1. Bohnenbehälter-Deckel | 12. Stopfer | 23. Zubehörbox |
| 2. Bohnenbehälter | 13. Brühkopf | 24. Reinigungs-/Entkalkungsanzeige |
| 3. Mahlscheibe | 14. Kaffeepulverausslass | 25. Mahltaste (Doppeltasse) |
| 4. Tassen-Wärmplatte | 15. Abtropfschale | 26. Mahltaste (Einzeltasse) |
| 5. Wassertank-Deckel | 16. Schwimmer | 27. Ein/Aus-Taste |
| 6. Wassertank | 17. Abtropfgitter | 28. Programm-Taste |
| 7. Kontrollregler | 18. Siebträger | 29. Doppeltassen-Taste |
| 8. Kaffee-/Heißwasser-Auslass | 19. Einzeltassenfilter | 30. Einzeltassen-Taste |
| 9. Netzkabel mit Netzstecker | 20. Doppeltassenfilter | 31. Dampf-/Heißwasser-Anzeige |
| 10. Milchkännchen | 21. Reinigungsstift | 32. Druckanzeige |
| 11. Dampfdüse | 22. Reinigungsbürste | |

VOR DER ERSTEN INBETRIEBNAHME

Führen Sie die Schritte „Kaffee zubereiten“ und „Wasser kochen“ (↳ Bedienung) mit frischem Wasser bis zur MAX-Markierung und ohne Kaffeepulver durch. Wenn das Wasser vollständig durchgelaufen ist, schütten Sie es weg. Reinigen Sie anschließend das Gerät und dessen Zubehör (↳ Nach dem Gebrauch).

HINWEIS

Wenn das Gerät zum ersten mal Wasser pumpt, kann es zu einer Geräuschentwicklung kommen. Dies ist normal.

BETRIEB

HINWEIS

Die genannten Werte, etwa die Menge an gemahlenem oder gebrühtem Kaffee, beziehen sich auf die werkseitig voreingestellten Werte. Sie sind über die Programmierfunktion einstellbar.

KAFFEE ZUBEREITEN

1. Füllen Sie Wasser in den Wassertank.
2. Stellen Sie sicher, dass sich der Kontrollregler in Position • befindet.
3. Schließen Sie das Gerät an die Stromversorgung an und drücken Sie die Ein/Aus-Taste. Das Gerät beginnt mit dem Vorheizen. Die Betriebskontrollleuchte blinkt und die Mahlanzeigen leuchten auf.
4. Wenn das Gerät vorgeheizt ist, wechselt es in den Standby-Modus. Alle Tastenanzeigen leuchten auf.
5. Setzen Sie je nach gewünschter Tassenanzahl den Einzeltassen- oder Doppeltassenfilter in den Siebträger ein.
6. Füllen Sie eine angemessene Menge Kaffeepulver in den Filter (Einzeltasse: ca. 13 g / Doppeltasse: ca. 19 g). **ODER** Verbinden Sie die Mahlscheibe mit dem Mahlwerk des Geräts, indem Sie sie im Uhrzeigersinn drehen. Setzen Sie den Bohnenbehälter darauf. Bringen Sie die Stifte am Bohnenbehälter und am Gerät auf eine Höhe, drücken Sie den Bohnenbehälter nach unten und drehen Sie ihn im Uhrzeigersinn, um ihn zu verriegeln. Die Mahlanzeigen hören auf zu blinken. Füllen Sie Kaffeebohnen in den Bohnenbehälter und stellen Sie den Behälter auf die gewünschte Mahlstärke zwischen 0 (fein) und 30 (grob) ein. Setzen Sie den Siebträger in die linke Halterung ein. Drücken Sie die gewünschte Mahltaste (Einzeltasse: ca. 13 g / Doppeltasse: ca. 19 g). Die entsprechende Mahlanzeige

blinkt und das Gerät mahlt die entsprechende Kaffeepulvermenge. Falls Sie weniger Kaffeepulver mahlen möchten, drücken die zuvor gewählte Mahltaste, um den Mahlvorgang manuell abzubrechen. Ziehen Sie den Siebträger nach dem Mahlen heraus. Drücken Sie das Kaffeepulver im Filter mit dem mitgelieferten Stopfer nach unten. Wenn sich die Kante des Stopfers und die Kante des Siebträgers auf einer Höhe befinden, ist die Kaffeepulvermenge angemessen.

7. Setzen Sie den Siebträger in die Halterung auf der rechten Seite ein und drehen Sie ihn gegen den Uhrzeigersinn, um ihn zu verriegeln.
8. Stellen Sie eine Tasse/zwei Tassen auf das Abtropfgitter und drücken Sie die Einzeltassen-/Doppeltassen-Taste (Einzeltasse: ca. 30 ml / Doppeltasse: ca. 60 ml), um den Betrieb zu starten. Die Einzeltassen- oder Doppeltassenanzeige blinkt.
9. Nach Durchlauf des Kaffees kehrt das Gerät automatisch in den Standby-Modus zurück.

HEISSWASSER-FUNKTION

1. Folgen Sie den Schritten 1-4 im Kapitel „Kaffee zubereiten“.
2. Stellen Sie eine Tasse unter den Kaffee-/ Heißwasser-Auslass. Stellen Sie sicher, dass sie bis zu 280ml Wasser aufnehmen kann.
3. Drehen Sie den Kontrollregler auf Position ☉. Der Kaffee-/Heißwasser-Auslass spendet heißes Wasser (max. 280ml). Die Dampf-/Heißwasser- Anzeige blinkt und die Programm-Anzeige erlischt.
4. Drehen Sie den Kontrollregler auf Position ●, nachdem das gesamte Wasser durchgelaufen ist. Sie können ihn auch in diese Position drehen, um den Was-serfluss zu stoppen. Das Gerät kehrt in den Standby-Modus zurück.

DAMPFFUNKTION

1. Folgen Sie den Schritten 1-4 im Kapitel „Kaffee zubereiten“.
2. Drehen Sie den Kontrollregler auf Position ☽, um die Dampffunktion zu starten. Die Dampfdüse gibt Dampf ab, die Dampf-/Heißwasser-Anzeige blinkt und die Programm-Anzeige erlischt.
3. Lassen Sie für ein gutes Aufschäumergebnis den Dampf für 3-5 Sekunden ab, drehen Sie den Kontrollregler auf Position ●, tauchen Sie die Dampfdüse in die Milch und drehen Sie den Kontrollregler zurück auf Position ☽, um die Milch aufzuschäumen.
4. Drehen Sie den Kontrollregler auf Position ●, um den Dampf zu stoppen. Das Gerät kehrt in den Standby-Modus zurück.

PROGRAMMIERFUNKTION

HINWEIS

Durch jegliches Zurücksetzen auf Werkseinstellungen wird die Reinigungs-/Entkalkungs-Anzeige dauerhaft funktionslos.

Entsorgen Sie elektrische Geräte nicht im Hausmüll. Nutzen Sie die Sammelstellen Ihrer Gemeinde. Fragen Sie ihre Gemeindeverwaltung nach den Standorten der Sammelstellen. Wenn elektrische Geräte unkontrolliert entsorgt werden, können während der Verwitterung oder durch die Müllverbrennung gefährliche Stoffe in Grundwasser und Luft und damit in die Nahrungskette gelangen, und die Flora und Fauna können auf Jahre vergiftet werden. Wenn Sie das Gerät durch ein neues ersetzen, ist der Verkäufer gesetzlich verpflichtet, das alte zumindest kostenlos zur Entsorgung entgegenzunehmen.

Mahldauer einstellen

1. Folgen Sie den Schritten 1-4 im Kapitel „Kaffee zubereiten“.
2. Halten Sie die Mahltaste (Einzeltasse) oder die Mahltaste (Doppeltasse) gedrückt. Nach ca. 3 Sekunden blinken die Programm-Anzeige und die jeweilige Mahlanzeige, während die jeweils andere Mahlanzeige erlischt; das Gerät beginnt zu mahlen.
3. Lassen Sie die gedrückte Mahltaste los, wenn die gewünschte Menge an gemahlenem Kaffee erreicht ist. Ein akustisches Signal ertönt und das Gerät kehrt in den Standby-Modus zurück.
4. Die eingestellte Mahldauer ist nun gespeichert und wird fortan beim Drücken der jeweiligen Mahltaste verwendet.

Mahldauer auf Werkseinstellung zurücksetzen

1. Folgen Sie den Schritten 1-4 im Kapitel „Kaffee zubereiten“.
2. Halten Sie die Programm-Taste und die Mahltaste (Einzeltasse) bzw. Mahltaste (Doppeltasse) gedrückt.
3. Lassen Sie alle gedrückten Tasten los, wenn deren jeweiligen Anzeigen zweimal blinken und ein akustisches Signal ertönt. Das Gerät kehrt in den Standby-Modus zurück.

Einstellen der Menge gebrühten Kaffees

HINWEIS

Die einstellbare Menge an gebrühtem Kaffee beträgt 20 - 125 ml für die Einzeltassen-Taste und 20-250 ml für die Doppeltassen-Taste.

1. Folgen Sie den Schritten 1-4 im Kapitel „Kaffee zubereiten“.

2. Halten Sie die Einzeltassen- oder Doppeltassen-Taste gedrückt. Nach ca. 3 Sekunden blinken die Programm-Anzeige und die jeweilige Tassenanzeige, während die jeweils andere Tassenanzeige erlischt; das Gerät beginnt mit der Ausgabe von gebrühtem Kaffee.
3. Lassen Sie die gedrückte Tassentaste los, wenn die gewünschte Menge ausgegebenen Brühkaffees erreicht ist. Ein akustisches Signal ertönt und das Gerät kehrt in den Standby-Modus zurück.
4. Die eingestellte Menge gebrühten Kaffees ist nun gespeichert und wird fortan beim Drücken der jeweiligen Tassentaste verwendet.

Menge gebrühten Kaffees auf Werkseinstellung zurücksetzen

1. Folgen Sie den Schritten 1-4 im Kapitel „Kaffee zubereiten“.
2. Halten Sie die Programm-Taste und die Einzeltassen- bzw. Doppeltassen-Taste gedrückt.
3. Lassen Sie alle gedrückten Tasten los, wenn deren jeweiligen Anzeigen zweimal blinken und ein akustisches Signal ertönt. Das Gerät kehrt in den Standby-Modus zurück.

Einstellen der Kaffeeextraktionstemperatur

HINWEIS

Die voreingestellte Kaffeeextraktionstemperatur beträgt 92°C. Bei einer höheren Temperatur wird die Bitterkeit erhöht und die Säure verringert. Bei einer niedrigeren Temperatur wird die Bitterkeit verringert und die Säure erhöht.

1. Folgen Sie den Schritten 1-4 im Kapitel „Kaffee zubereiten“.
2. Halten Sie die Programm-Taste ca. 3 Sekunden gedrückt. Die Programm-Anzeige blinkt und ein akustisches Signal ertönt.

HINWEIS

Erfolgt nach diesem Schritt eine Minute lang keine Bedienung, kehrt das Gerät in den Standby-Modus zurück. Sie können die Funktion auch manuell verlassen, indem Sie die Programm-Taste ca. 1 Sekunde gedrückt halten. Ein akustisches Signal ertönt und das Gerät kehrt in den Standby-Modus zurück.

3. Drücken Sie die Einzeltassen-Taste zweimal, um die Kaffeeextraktionstemperatur auf 88°C einzustellen. Die Einzeltassen- und Doppeltassen-Anzeige leuchten auf und alle anderen Anzeigen erlöschen. **ODER**
 Drücken Sie die Mahltaste (Einzeltasse), um die Kaffeeextraktionstemperatur auf 90°C einzustellen. Die Mahlanzeige (Einzeltasse) leuchtet auf und alle anderen Anzeigen erlöschen. **ODER**
 Drücken Sie die Mahltaste (Doppeltasse), um die Kaffeeextraktionstemperatur auf

92°C einzustellen. Die Mahlanzeige (Doppeltasse) leuchtet auf und alle anderen Anzeigen erlöschen. **ODER**

Drücken Sie die Einzeltassen-Taste, um die Kaffeeextraktionstemperatur auf 94°C einzustellen. Die Einzeltassen-Anzeige leuchtet auf und alle anderen Anzeigen erlöschen. **ODER**

Drücken Sie die Doppeltassen-Taste, um die Kaffeeextraktionstemperatur auf 96°C einzustellen. Die Doppeltassen-Anzeige leuchtet auf und alle anderen Anzeigen erlöschen.

4. Halten Sie die Programm-Taste ca. 1 Sekunde gedrückt. Ein akustisches Signal ertönt und das Gerät kehrt in den Standby-Modus zurück.

Komplette Zurücksetzung auf Werkseinstellungen

1. Folgen Sie den Schritten 1-4 im Kapitel „Kaffee zubereiten“.
2. Halten Sie die Ein-/Aus-Taste und die Programm-Taste gedrückt, bis alle Anzeigen des Geräts zweimal blinken und ein akustisches Signal ertönt. Das Gerät kehrt in den Standby-Modus zurück.
3. Alle Tasten sind nun auf die Werkseinstellungen zurückgesetzt.

HINWEISE

- Wenn das Kaffeepulver zu fein ist, um Kaffee zu brühen, oder sich zu wenig Wasser im Wassertank befindet, blinken alle Tastenanzeigen und es ertönt ein akustisches Signal. Erfolgt nach dieser Erinnerung eine Minute lang keine Bedienung, kehrt das Gerät in den Standby-Modus zurück.
- Die Mahlfunktion kann nicht länger als 3 Minuten durchgehend verwendet werden. Nach dieser Zeit blinken die Mahlanzeigen abwechselnd und es ertönt ein akustisches Signal. Lassen Sie das Mahlwerk in diesem Fall mindestens 6 Minuten abkühlen.
- Die Dampffunktion kann nicht länger als 5 Minuten verwendet werden.
- Das Gerät schaltet sich automatisch aus, wenn es für ca. 10 Minuten im Standby-Modus belassen wird.

NACH DEM GEBRAUCH

REINIGUNG

HINWEIS

Reinigen Sie das Gerät regelmäßig, um es in einem sicheren und hygienischen Betriebszustand zu erhalten und den Geschmack des Kaffees nicht zu beeinträchtigen.

- Stecken Sie das Gerät vor der Reinigung aus und lassen Sie es vollständig abkühlen. Leeren Sie, falls nötig, den Wassertank und den Siebträger.
- Reinigen Sie das Gerät nicht mit Stahlwolle, starken Chemikalien, alkalischen, scheuernden oder desinfizierenden Reinigungsmitteln, da diese dessen Oberfläche beschädigen können.
- Tauchen Sie das Gerät nicht in Wasser oder andere Flüssigkeiten, um es zu reinigen. Stellen Sie sicher, dass die elektrischen Teile des Gerätes nicht nass oder feucht werden.
- Reinigen Sie das Gerätegehäuse mit einem weichen, angefeuchteten Tuch. Mit einem trockenen und weichen Tuch abtrocknen.
- Reinigen Sie alle abnehmbaren Teile des Geräts (außer der abnehmbaren Mahlscheibe am Bohnenbehälter) mit einem weichen Schwamm in warmem, seifigem Wasser. Mit klarem Wasser abspülen und mit einem trockenen und weichen Tuch abtrocknen.
- Mit dem hinteren Ende der mitgelieferten Reinigungsbürste kann der Filter vom Siebträger gelöst werden.
- Schlecht erreichbare Stellen an der Dampfdüse und den Filtern können mit dem mitgelieferten Reinigungsstift gereinigt werden. Nutzen Sie dessen dickere Seite für die Dampfdüse und dessen dünnere Seite für die Filter.
- Um die Mahlscheibe und die anderen Teile des Mahlwerks zu reinigen, entfernen Sie den Bohnenbehälter aus dem Gerät, indem Sie ihn gegen den Uhrzeigersinn drehen. Entfernen Sie die Mahlscheibe vom Bohnenbehälter, indem Sie sie gegen den Uhrzeigersinn drehen.
- Reinigen Sie alle am Gerät befindlichen Teile des Mahlwerks sowie die Mahlscheibe am Bohnenbehälter mit der mitgelieferten Reinigungsbürste. Reinigen Sie die Kaffeemühle und den Kaffeepulverauslass mindestens alle zwei Wochen. Wenn Sie feststellen, dass die freigesetzte Kaffeepulvermenge nachlässt oder sich Kaffeepulver während des Mahlens nach außen ausbreitet, reinigen Sie den Kaffeepulverkanal, die Mahlscheibe und den Kaffeepulverauslass einschließlich dessen Antistatikvorrichtung. Wenn die Kaffeemühle zum Mahlen von feinem Kaffeepulver verwendet wird, achten Sie darauf, den Kaffeepulverkanal regelmäßiger zu reinigen.

- Das Gerät darf erst dann erneut verwendet werden, wenn es vollständig getrocknet ist.

ENTKALKEN

HINWEIS

Entkalken Sie das Gerät alle 4-6 Monate oder wenn die Reinigungs-/Entkalkungs-Anzeige aufleuchtet. Die Zeitabstände hängen von der Wasserhärte und der Häufigkeit der Nutzung ab (die Reinigungs-/Entkalkungsanzeige leuchtet auf, wenn das System erkennt, dass die verbrauchte Wassermenge 15 Liter erreicht hat). Verwenden Sie nur die in dieser Gebrauchsanweisung erwähnten Entkalker. Der Entkalkungszyklus dauert ca. 10 Minuten.

1. Stellen Sie sicher, dass die Abtropfschale leer und gemeinsam mit dem Abtropfgitter eingesetzt ist.
2. Füllen Sie den Wassertank mit 1 Liter Wasser. Entkalkungstabletten hinzufügen und warten, bis sie sich aufgelöst haben. **ODER** Geben Sie eine halbe Tasse flüssiges Entkalkungsmittel in den Wassertank und fügen Sie dann 1 Liter warmes Wasser hinzu, damit sich die Lösung gründlich vermischen kann. **ODER** Geben Sie 1,5 Esslöffel weißen Essig in den Wassertank und fügen Sie dann 1 Liter warmes Wasser hinzu, damit sich die Lösung gründlich vermischen kann.
3. Setzen Sie den Wassertank ein.
4. Stellen Sie einen leeren 1-Liter-Behälter unter den Kaffee-/Heißwasser-Auslass und einen weiteren leeren 1-Liter-Behälter unter die Dampfdüse.
5. Verbinden Sie den Netzstecker mit der Steckdose. Drehen Sie den Kontrollregler auf Position •.
6. Halten Sie die Einzeltassen-Taste, Doppeltassen-Taste und Programm-Taste so lange gedrückt, bis ihre Anzeigen erlöschen, die Betriebskontrollleuchte und die Reinigungs-/Entkalkungs-Anzeige blinken, die Dampf-/Heißwasser-Anzeige aufleuchtet und ein akustisches Signal ertönt. Das bedeutet, dass das Gerät in das Entkalkungsprogramm gewechselt ist.
7. Stellen Sie den Kontrollregler auf Position ☹. Die Reinigungs-/Entkalkungs-Anzeige leuchtet dauerhaft und die Dampf-/Heißwasser-Anzeige blinkt. Aus dem Kaffee-/Heißwasser-Auslass und der Dampfdüse tritt heißes Wasser aus.
8. Wenn der Vorgang beendet ist, blinken die Reinigungs-/Entkalkungs-Anzeige und die Dampf-/Heißwasser-Anzeige und ein akustisches Signal ertönt. Stellen Sie sicher, den Kontrollregler auf Position • zu drehen, wenn der Wasserfluss stoppt. Die Reinigungs-/Entkalkungs-Anzeige und die Dampf-/Heißwasser-Anzeige leuchten dauerhaft.

WICHTIG - Sie haben nur maximal 5 Minuten Zeit, um die Schritte 9 - 11 auszuführen, bevor der Entkalkungszyklus automatisch verlassen wird.

9. Reinigen Sie den Wassertank, die Dampfdüse und den Kaffee-/Heißwasser-Auslass, um die Entkalkungslösung zu entfernen. Leeren Sie die 1-Liter-Behälter mit dem heißen Wasser.
10. Füllen Sie den Wassertank mit frischem Wasser. Setzen Sie den Wassertank ein.
11. Stellen Sie einen leeren 1-Liter-Behälter unter den Kaffee-/Heißwasser-Auslass und einen weiteren leeren 1-Liter-Behälter unter die Dampfdüse.
12. Stellen Sie den Kontrollregler auf die Position ☉. Die Reinigungs-/Entkalkungs-Anzeige leuchtet auf und die Dampf-/Heißwasser-Anzeige blinkt. Aus dem Kaffee-/Heißwasser-Auslass und der Dampfdüse tritt heißes Wasser aus.
13. Wenn der Wasserfluss stoppt, ist die Entkalkung beendet. Ein akustisches Signal ertönt und die Reinigungs-/Entkalkungs-Anzeige und Dampf-/ Heißwasser-Anzeige blinken.
14. Drehen Sie den Kontrollregler auf Position . Das Gerät kehrt in den Standby-Modus zurück.

LAGERUNG

- Stellen Sie vor der Lagerung stets sicher, dass das Gerät vollständig trocken und abgekühlt ist.
- Entfernen Sie die Abtropfschale und ziehen Sie die Zubehörbox dahinter heraus. Bewahren Sie Reinigungsstift, Reinigungsbürste, Einzeltassen und Doppeltassenfilter in der Zubehörbox auf und setzen Sie die Zubehörbox und anschließend die Abtropfschale wieder ein.
- Bewahren Sie das Gerät an einem kühlen, trockenen Ort auf, an dem es vor Feuchtigkeit geschützt ist und sich außer Reichweite von Kindern befindet.
- Bewahren Sie das Gerät vorzugsweise in seiner Originalverpackung auf.

STÖRUNG UND BEHEBUNG

Führen Sie nur die in dieser Gebrauchsanweisung beschriebenen Schritte durch! Sämtliche weiteren Inspektions-, Wartungs- und Reparaturarbeiten müssen durch ein autorisiertes Dienstleistungszentrum oder einen ähnlich qualifizierten Spezialisten durchgeführt werden.

Problem	Mögliche Ursache	Lösung
Gerät funktioniert nicht.	Der Netzstecker ist nicht mit der Steckdose verbunden oder die Ein/Aus-Taste wurde nicht gedrückt.	Stecken Sie den Netzstecker ein. Drücken Sie die Ein/Aus-Taste.
Die Einzeltassen- Anzeige und Doppeltassen- Anzeige blinken.	Der Bohnenbehälter ist nicht installiert.	Installieren Sie den Bohnenbehälter.
Auf der Unterseite des Geräts befinden sich Wasserflecken.	Der Wassertank oder die Abtropfschale sind nicht richtig eingesetzt oder die Abtropfschale ist voll.	Stellen Sie sicher, dass der Wassertank und die Abtropfschale richtig eingesetzt sind und die Abtropfschale leer ist.
Es kommt kein Kaffee aus dem Siebträger, der Kaffee kommt nicht gleichmäßig heraus oder der Siebträger lässt sich nicht richtig in seiner Halterung montieren.	Zu viel Kaffeepulver, zu feines Kaffeepulver oder Kaffeepulver zu fest gedrückt.	Das Kaffeepulver sollte die für die Tassenanzahl geeignete Menge nicht überschreiten. Passen Sie den Mahlgrad des Mahlwerks entsprechend an. Drücken Sie das Kaffeepulver nicht wiederholt mit übermäßiger Kraft.
Kaffee hat keine Crema.	Die Kaffeebohnen sind feucht oder das Kaffeepulver zu grob.	Wählen Sie frische Kaffeebohnen und Pulver mit mittlerer Mahlstärke.
Kein Dampf.	Die Dampffunktion ist noch nicht vorgeheizt oder die Dampfdüse ist verstopft.	Warten Sie, bis das Gerät ausreichend vorgeheizt ist oder entkalken Sie das Gerät und reinigen Sie die Dampfdüse mit dem Reinigungsstift.
Das Gerät macht nicht sofort Kaffee oder heißes Wasser. Stattdessen wird Dampf abgegeben und das Gerät pumpt automatisch Wasser.	Normales Phänomen. Nach Beendigung des Abdampfens muss der Druck abgelassen werden, um die Temperatur zu senken (dauert ca. 20-30s). Zu diesem Zeitpunkt können andere Operationen nicht ausgeführt werden. Das Wasserpumpen dient zum schnellen Abkühlen des Heizelements. Nach Abschluss dieses Vorgangs kann das Gerät wieder wie gewohnt verwendet werden.	

ENTSORGUNGSHINWEISE



Gerät und Verpackung müssen entsprechend den örtlichen Bestimmungen zur Entsorgung von Elektroschrott und Verpackungsmaterial entsorgt werden. Informieren Sie sich gegebenenfalls bei Ihrem örtlichen Entsorgungsunternehmen.

Entsorgen Sie elektrische Geräte nicht im Hausmüll. Nutzen Sie die Sammelstellen Ihrer Gemeinde. Fragen Sie ihre Gemeindeverwaltung nach den Standorten der Sammelstellen. Wenn elektrische Geräte unkontrolliert entsorgt werden, können während der Verwitterung oder durch die Müllverbrennung gefährliche Stoffe in Grundwasser und Luft und damit in die Nahrungskette gelangen, und die Flora und Fauna können auf Jahre vergiftet werden. Wenn Sie das Gerät durch ein neues ersetzen, ist der Verkäufer gesetzlich verpflichtet, das alte zumindest kostenlos zur Entsorgung entgegenzunehmen.

INFORMATION UND SERVICE

Weitere Informationen erhalten Sie im Internet unter www.gastroback.de.

Wenden Sie sich mit Problemen, Fragen und Wünschen gegebenenfalls an den GASTROBACK Kundenservice, Tel.: 04165/2225-0 oder per E-Mail: info@gastroback.de

Auf unserer Internetseite finden Sie auch diese Bedienungsanleitung als PDF.

GEWÄHRLEISTUNG/GARANTIE

Wir gewährleisten für alle GASTROBACK®-Elektrogeräte, dass sie zum Zeitpunkt des Kaufes mangelfrei sind. Nachweisliche Fabrikations- oder Materialfehler werden unter Ausschluss weitergehender Ansprüche und innerhalb der gesetzlichen Frist kostenlos ersetzt oder behoben. Ein Gewährleistungsanspruch des Käufers besteht nicht, wenn der Schaden an dem Gerät auf unsachgemäße Behandlung, Überlastung und/oder Installationsfehler zurückgeführt werden kann. Ohne unsere schriftliche Einwilligung erfolgte, technische Eingriffe von Dritten, führen zum sofortigen Erlöschen des Gewährleistungsanspruchs. Der Käufer muss zur Geltendmachung des Anspruchs den Original-Kaufbeleg vorlegen und trägt im Gewährleistungsfall die Kosten und das Risiko des Transportes.

HINWEIS

Kunden aus Deutschland und Österreich: Für die Reparatur- und Serviceabwicklung möchten wir Sie bitten, GASTROBACK® Produkte an folgende Anschrift zu senden: GASTROBACK GmbH, Gewerbestr. 20, 21279 Hollenstedt.

Kunden anderer Länder: Bitte kontaktieren Sie Ihren Händler

Bitte haben Sie dafür Verständnis, dass unfreie Sendungen nicht angenommen werden können. Einsendung von Geräten: Bitte verpacken Sie das Gerät transporticher, ohne Zubehör und legen Sie den Garantiebeleg sowie eine kurze Fehlerbeschreibung bei. Die Bearbeitungszeit nach Wareneingang des defekten Gerätes beträgt ca. 2 Wochen; wir informieren Sie automatisch. Bei defekten Geräten außerhalb der Garantie senden Sie uns das Gerät bitte an die angegebene Adresse. Sie erhalten dann einen kostenlosen Kostenvoranschlag und können dann entscheiden, ob das Gerät zu den ggf. anfallenden Kosten repariert, unrepariert und kostenlos an Sie zurück gesendet oder vor Ort kostenlos entsorgt werden soll.

Das Gerät ist ausschließlich für den Privatgebrauch bestimmt und ist nicht für den gewerblichen Betrieb ausgelegt. Verwenden Sie das Gerät nur wie in dieser Gebrauchsanleitung beschrieben. Jede andere Verwendung gilt als nicht bestimmungsgemäß und kann zu Sachschäden oder sogar zu Personenschäden führen. Der Hersteller übernimmt keine Haftung für Schäden, die durch nicht bestimmungsgemäßen Gebrauch entstanden sind.

GASTROBACK®

DESCRIPTION

This appliance is only intended for preparing and grinding coffee, boiling water and frothing milk.

The appliance is intended for private use and not for professional operation.

The appliance is intended for indoor use only. Use the appliance only as described in this manual. Any other use might lead to damage of the appliance, property or personal injury.

No liability will be accepted for damage resulting from improper use or non-compliance with this manual.

SAFETY WARNINGS

IMPORTANT SAFETY INSTRUCTIONS! READ CAREFULLY AND KEEP FOR FUTURE REFERENCE! PAY PARTICULAR ATTENTION TO ALL FIGURES ON THE ILLUSTRATION PAGE!



Read this instruction manual carefully before using the appliance. Familiarise yourself with the operation, adjustments and functions of switches. Internalise and follow the safety and operation instructions in order to avoid possible risks and hazards.



Remove all packaging materials.



WARNING - DANGER OF SUFFOCATION! Packaging materials are not toys. Children should not play with the packaging materials, as they pose a risk of swallowing and suffocation!



WARNING! Switch the appliance off and disconnect it from the power supply before replacing attachments, cleaning work and when not in use.



WARNING - RISK OF ELECTRIC SHOCK! Protect the appliance and its electrical parts against moisture. Do not immerse the appliance and its electrical parts in water or other liquids to avoid electrical shock. Never hold the appliance under running water. Pay attention to the instructions for cleaning and care.



Do not operate the appliance with wet hands or while standing on a wet floor. Do not touch the power plug with wet hands.



WARNING - HOT SURFACE! The surfaces are liable to get hot during use. Especially do not touch the metal surfaces of the portafilter or the steam wand or hold your hands under them. Only touch the steam wand by its silicone sleeve.



WARNING - DANGER OF INJURY! Take care to avoid injury from sharp elements.



WARNING - DANGER OF INJURY! Avoid contacting moving parts. Wait until all components have completely stopped before touching them.



This appliance is classified as protection class I and must be connected to a protective ground.



Only use in dry indoor rooms.





Dry





Damp

1. This appliance shall not be used by children. Keep the appliance and its cord out of reach of children.
2. Children shall not play with the appliance.
3. This appliance can be used by persons with reduced physical, sensory or mental capabilities or lack of experience and knowledge if

they have been given supervision or instruction concerning use of the appliance in a safe way and if they understand the hazards involved.

4. Regularly check the power plug and power cord for damage. If the supply cord is damaged, it must be replaced by the manufacturer, its service agent or similarly qualified persons in order to avoid a hazard.
5. This appliance is intended to be used in household and similar applications such as:
 - staff kitchen areas in shops, offices and other working environments;
 - farm houses;
 - by clients in hotels, motels and other residential type environments;
 - bed and breakfast type environments.
6. **WARNING!** Avoid spillage on the connector.
7. Regarding the instructions for cleaning surfaces in contact with food, please refer to chapter "After use".
8. Regarding information on operating times for accessories, please refer to chapter "Operation".
9. **WARNING!** Misuse may lead to injury. Use this appliance solely in accordance with these instructions. Do not attempt to modify the appliance in any way. Care shall be taken when handling the sharp cutting blades, emptying the bean hopper and during cleaning.
10.  **WARNING!** The heating element surface is subject to residual heat after use.
11. Always disconnect the appliance from the supply if it is left unattended and before assembling, disassembling or cleaning.
12. Switch off the appliance and disconnect from supply before changing accessories or approaching parts that move in use.
13.  **DANGER OF ELECTRIC SHOCK!** Do not attempt to repair the appliance yourself. In case of malfunction, repairs are to be conducted by qualified personnel only.
14. Do not pull the power plug out of the electrical outlet by the power cord and do not wrap the power cord around the appliance.

15. Never use accessories which are not recommended by the manufacturer. They could pose a safety risk to the user and might damage the appliance. Only use original parts and accessories.
16. Connect the mains plug to an easily accessible socket, in order to quickly disconnect the appliance from the mains supply in an emergency.
17. If you use an extension cord or a multi-socket unit, it must have an appropriate power rating.
18. Always turn the appliance off before disconnecting the power plug.
19. Always place and operate the appliance on an even, stable, heat-resistant and dry surface.
20. **WARNING!** The appliance shall not be placed in a cabinet when in use.
21. Never fill the water tank with warm or hot water or with other liquids such as milk. Use cold drinking water only.
22.  **RISK OF SCALDING!** Do not open the cover of the water tank or remove the water tank or portafilter while the appliance is operating.
23. Make sure that the appliance has sufficient space around it and does not come in contact with flammable material. The appliance must not be covered.
24.  **RISK OF SCALDING!** Do not overfill the appliance.
25. Do not operate the appliance without water in the water tank. Ensure the water level is between MIN and MAX marking.
26. Beware of escaping hot steam during operation.
27. **RISK OF INJURY!** Make sure to turn and lock the portafilter correctly before operation. Otherwise, it may be expelled by the steam pressure.
28. Do not leave the appliance unattended during operation.

ELECTRICAL SAFETY

1. Ensure the rated voltage shown on the rating label corresponds with the voltage of the power supply.
2. Do not operate any appliance with a damaged power cord or plug, when the appliance malfunctions or has been damaged in any manner.
3. Protect the power cord against damages. Do not let it hang over sharp edges, do not squeeze or bend it. Keep the power cord away from hot surfaces and ensure that nobody can trip over it.
4. Do not open the housing under any circumstances. Do not insert fingers or foreign objects in any opening of the appliance and do not obstruct the air vents.
5. Protect the appliance against heat. Do not place close to open flames or heat sources such as stoves or heating appliances.

THE APPLIANCE

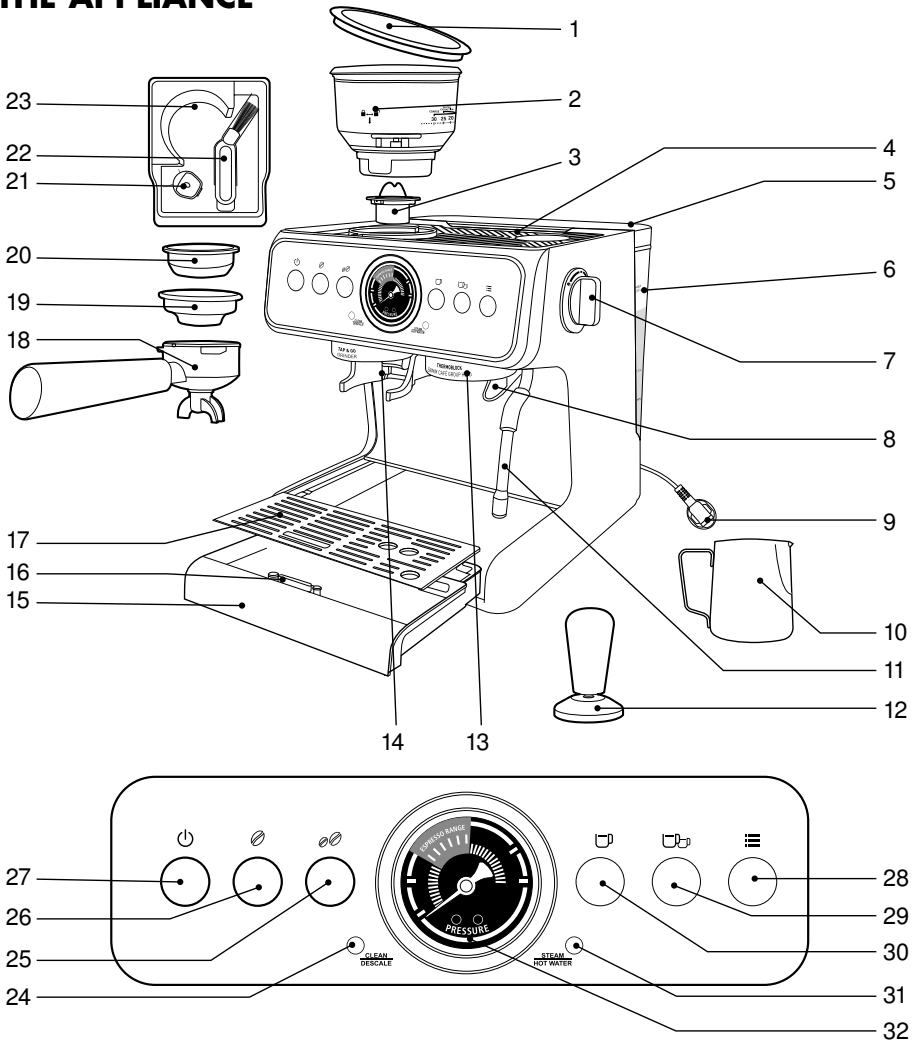

- | | | |
|-------------------------------|--------------------------|----------------------------------|
| 1. Bean hopper lid | 12. Tamper | 23. Accessory box |
| 2. Bean hopper | 13. Brewing head | 24. Clean/Descalce indicator |
| 3. Grinding wheel | 14. Coffee powder outlet | 25. Grinding button (Double cup) |
| 4. Cup warming plate | 15. Drip tray | 26. Grinding button (Single cup) |
| 5. Water tank lid | 16. Floater | 27. Power button |
| 6. Water tank | 17. Drip plate | 28. Program button |
| 7. Control knob | 18. Portafilter | 29. Double cup button |
| 8. Coffee/Hot water outlet | 19. Single cup filter | 30. Single cup button |
| 9. Power cord with power plug | 20. Double cup filter | 31. Steam/hot water indicator |
| 10. Milk jug | 21. Cleaning pin | 32. Pressure gauge |
| 11. Steam wand | 22. Cleaning brush | |

BEFORE FIRST USE

Carry out the steps "Preparing coffee" and "Boiling water" (↳ Operation) with fresh water up to the MAX marking and without coffee powder. Once all the water has run through, discard it. Afterwards, clean the appliance and its accessories (↳ After use).

NOTE

There may be some noise when the appliance pumps water for the first time. This is normal.

OPERATION

NOTE

The mentioned values, such as amount of dispensed coffee powder or brewed coffee, refer to the default values set by the factory. They are adjustable using the programming function.

PREPARING COFFEE

1. Fill water into the water tank.
2. Make sure the control knob is in position •.
3. Connect the appliance to the power supply and press the power button. The appliance starts preheating. The power indicator flashes and the grinding indicators light up.
4. When the appliance is preheated, it enters standby mode. All button indicators light up.
5. According to your desired amount of cups, insert the single cup or double cup filter into the portafilter.
6. Fill an appropriate amount of coffee powder into the filter (Single cup: approx. 13g / Double cup: approx. 19g). **OR** Connect the grinding wheel to the appliance's grinding mechanism by turning it clockwise. Place the bean hopper on top of it. Align the pins on the hopper and the appliance, press the hopper down and turn it clockwise to lock it. The grinding indicators stop flashing. Fill coffee beans into the bean hopper and set the hopper to the desired coarseness between 0 (fine) and 30 (coarse). Insert the portafilter into the bracket on the left. Press the desired grinding button (Single cup: approx. 13g / Double cup: approx. 19g). The respective grinding indicator flashes and the appliance grinds the respective coffee powder amount. If you want to grind less coffee powder, press the previously selected grinding button to stop the grinding process manually. Pull out the portafilter after grinding.

7. Press the coffee powder in the filter down with the included tamper. When the edge of the tamper aligns with the edge of the portafilter, the coffee powder amount is appropriate.
8. Insert the portafilter into the bracket on the right and turn it counterclockwise to lock it.
9. Place one cup/two cups on the drip plate and press the single cup/double cup button (Single cup: approx. 30ml / Double cup: approx. 60ml) to start the operation. The single cup or double cup indicator flashes.
10. The appliance returns to the standby mode automatically after the coffee has run through.

HOT WATER FUNCTION

1. Follow steps 1-4 in chapter "Preparing coffee".
2. Place a cup under the coffee/hot water outlet. Make sure it can hold up to 280ml of water.
3. Turn the control knob to position ☉. The coffee/ hot water outlet dispenses hot water (max. 280ml). The steam/hot water indicator flashes and the program indicator goes out.
4. Turn the control knob to position ● after all the water has run through. You can also turn it to this position to stop the flow of water. The appliance returns to standby mode.

STEAM FUNCTION

1. Follow steps 1-4 in chapter "Preparing coffee".
2. Turn the control knob to position ☼ to start the steam function. The steam wand releases steam, the steam/hot water indicator flashes and the program indicator goes out.
3. For a good milk frothing result, release the steam for 3-5 seconds, turn the control knob to position ●, insert the steam wand into the milk and turn the control knob back to position ☼ to froth the milk.
4. Turn the control knob to position ● to stop the steam. The appliance returns to standby mode.

PROGRAMMING FUNCTION

NOTE

Any factory reset will permanently disable the clean/descale indicator.

Adjusting grinding time

1. Follow steps 1-4 in chapter "Preparing coffee".
2. Keep the grinding button (Single cup) or grinding button (Double cup) pressed. After approx. 3 seconds, the program indicator and the respective grinding indicator flash, while the other respective grinding indicator goes out; the appliance starts grinding.
3. Release the pressed grinding button when the desired amount of ground coffee is reached. An acoustic signal sounds and the appliance returns to standby mode.
4. The set grinding time is saved and will be used from now on when the respective grinding button is pressed.

Reset grinding time to factory setting

1. Follow steps 1-4 in chapter "Preparing coffee".
2. Keep the program button and the grinding button (Single cup) or grinding button (Double cup) pressed.
3. Release all pressed buttons when their respective indicators flash twice and an acoustic signal sounds. The appliance returns to standby mode.

Adjusting amount of brewed coffee

NOTE

The adjustable amount of brewed coffee is 20 - 125 ml for the single cup button and 20-250 ml for the double cup button.

1. Follow steps 1-4 in chapter "Preparing coffee".
2. Keep the single cup or double cup button pressed. After approx. 3 seconds, the program indicator and the respective cup indicator flash, while the other respective cup indicator goes out; the appliance starts dispensing brewed coffee.
3. Release the pressed cup button when the desired amount of dispensed brewed coffee is reached. An acoustic signal sounds and the appliance returns to standby mode.
4. The set amount of brewed coffee is saved and will be used from now on when the respective cup button is pressed.

Reset amount of brewed coffee to factory setting

1. Follow steps 1-4 in chapter "Preparing coffee".
2. Keep the program button and single cup or double cup button pressed.
3. Release all pressed buttons when their respective indicators flash twice and an acoustic signal sounds. The appliance returns to standby mode.

Adjusting coffee extraction temperature

NOTE

The default coffee extraction temperature is 92°C. With a higher temperature, the bitterness is increased and the acidity is decreased. With a lower temperature, the bitterness is decreased and the acidity is increased.

1. Follow steps 1-4 in chapter "Preparing coffee".
2. Keep the program button pressed for approx. 3 seconds. The program indicator flashes, and an acoustic signal sounds.

NOTE

If there is no operation for one minute after this step, the appliance returns to standby mode. You can also exit the function manually by keeping the program button pressed for approx. 1 second. An acoustic signal sounds and the appliance returns to standby mode.

3. Press the single cup button twice to adjust the coffee extraction temperature to 88°C. The single cup and double cup indicator light up and all other indicators go out. **OR**
Press the grinding button (Single cup) to adjust the coffee extraction temperature to 90°C. The grinding indicator (Single cup) lights up and all other indicators go out. **OR**
Press the grinding button (Double cup) to adjust the coffee extraction temperature to 92°C. The grinding indicator (Double cup) lights up and all other indicators go out. **OR**
Press the single cup button to adjust the coffee extraction temperature to 94°C. The single cup indicator lights up and all other indicators go out. **OR**
Press the double cup button to adjust the coffee extraction temperature to 96°C. The double cup indicator lights up and all other indicators go out.
4. Keep the program button pressed for approx. 1 second. An acoustic signal sounds and the appliance returns to standby mode.

Complete factory reset

1. Follow steps 1-4 in chapter "Preparing coffee".
2. Keep the power button and the program button pressed until all indicators of the appliance flash twice and an acoustic signal sounds. The appliance returns to standby mode.
3. All buttons are now reset to default factory settings.

NOTES

- When the coffee powder is too fine to brew coffee, or there is not enough water in the water tank, all button indicators flash and an acoustic signal sounds. If there is no operation for one minute after this reminder, the appliance returns to standby mode.
- The grinding function cannot be used for more than 3 minutes continuously. After this time, the grinding indicators flash alternately and an acoustic signal sounds. Let the grinder cool down for at least 6 minutes in this case.
- The steam function cannot be used for longer than 5 minutes.
- The appliance turns off automatically if it is left in standby mode for approx. 10 minutes.

AFTER USE

CLEANING

NOTE

Clean the appliance regularly to keep it in a safe and hygienic working condition and to ensure that the coffee taste is not impaired.

- Before cleaning, unplug the appliance and let it cool down completely. Empty the water tank and portafilter, if necessary.
- Do not clean the appliance with steel wool, strong chemicals, alkali, abrasive or disinfecting agents as they may damage its surface.
- Do not immerse the appliance in water or other liquids to clean it. Make sure that the electrical parts do not become wet or damp.
- Clean the body of the appliance with a soft damp cloth. Wipe with a dry soft cloth.
- Clean all detachable parts of the appliance (besides the detachable grinding wheel on the bean hopper) in warm, soapy water. Rinse with clear water and dry with a dry soft cloth.

- The rear end of the included cleaning brush can be used to detach the filter from the portafilter.
- Places on the steam wand and filters that are difficult to reach can be cleaned with the included cleaning pin. Use its thicker side for the steam wand and its thinner side for the filters.
- To clean the grinding wheel and the other parts of the grinding mechanism, remove the bean hopper from the appliance by turning it counterclockwise. Remove the grinding wheel from the bean hopper by turning it counterclockwise.
- Clean all parts of the grinding mechanism on the appliance itself and the grinding wheel on the bean hopper with the included cleaning brush. Clean the coffee grinder and coffee powder outlet at least once every two weeks. When you notice a reduction in released coffee powder amount, or coffee powder is spreading outside during grinding, clean the coffee powder channel, grinding wheel and coffee powder outlet including its anti-static device. When the coffee grinder is used to grind fine coffee powder, make sure to clean the coffee powder channel more regularly.
- The appliance may only be used again after it is dried completely.



DESCALING

NOTE



Descal the appliance every 4-6 months or when the clean/descale indicator lights up. The descaling intervals depend on water hardness and frequency of use (the clean/descale indicator will light up when the system detects that the used water amount has reached 15L). Only use the descaling agents mentioned in this manual. The descaling cycle takes approx. 10 minutes.

1. Make sure the drip tray is empty and installed in place together with the drip plate.
2. Fill the water tank with 1 liter of water. Add descaling tablets and wait for them to dissolve. **OR** Add half a cup of liquid descaling agent into the water tank, then add 1 liter warm water to allow the solution to mix thoroughly. **OR** Add 1.5 tablespoons of white vinegar into the water tank, then add 1 liter warm water to allow the solution to mix thoroughly.
3. Insert the water tank into place.
4. Place an empty 1 liter container under the coffee/hot water outlet and another empty 1 liter container under the steam wand.
5. Connect the power plug to the electrical outlet. Turn the control knob to position •
6. Keep the single cup button, double cup button and program button pressed until their indicators turn off, the power indicator and clean/descale indicator flash,

the steam/hot water indicator lights up and an acoustic signal sounds. This means that the appliance has entered the descaling program.

7. Set the control knob to position . The clean/ descale indicator lights up solidly and the steam/ hot water indicator flashes. Hot water comes out of the coffee/ hot water outlet and the steam wand.
8. When the process is finished, the clean/descale indicator and steam/hot water indicator flash and an acoustic signal sounds. Make sure to turn the control knob to position  after the water flow has stopped. The clean/descale indicator and steam/ hot water indicator light up solidly.

IMPORTANT - You only have a maximum of 5 minutes to complete steps 9-11 before the descaling cycle is exited automatically.

9. Clean the water tank, steam wand and coffee/ hot water outlet to remove the descaling solution. Empty the 1 liter containers holding the hot water.
10. Fill the water tank with fresh water. Insert the water tank into place.
11. Place an empty 1 liter container under the coffee/hot water outlet and another empty 1 liter container under the steam wand.
12. Set the control knob to position . The clean/descale indicator lights up and the steam/hot water indicator flashes. Hot water comes out of the coffee/hot water outlet and the steam wand.
13. When the water flow stops, the descaling is finished. An acoustic signal sounds, and the clean/descale and steam/hot water indicator flash.
14. Turn the control knob to position . The appliance returns to standby mode.

STORAGE

- Before storage, always make sure that the appliance is completely dry and cooled down.
- Remove the drip tray and pull out the accessory box behind it. Store the cleaning pin, cleaning brush, single cup and double cup filter in the accessory box, reinsert it and reinstall the drip tray.
- Store the appliance in a cool, dry place, protected from moisture and out of the reach of children.
- Preferably store the appliance in its original packaging.

TROUBLESHOOTING

Only perform the steps described in this instruction manual! All further inspection, maintenance and repair work must be performed by an authorized service center or a similarly qualified specialist.

Problem	Possible cause	Solution
Appliance does not operate.	Power plug is not connected to electrical outlet or power button was not pressed.	Plug in the power plug. Press the power button.
The single cup indicator and double cup indicator flash.	The bean hopper is not installed.	Install the bean hopper.
There are water marks on the bottom of the appliance.	The water tank or drip tray are not installed correctly or the drip tray is full.	Make sure that the water tank and the drip tray are installed correctly, and that the drip tray is empty.
No coffee comes out from the portafilter, coffee does not come out smoothly, or the portafilter cannot be installed in its bracket properly.	Excessive amount of coffee powder, too fine coffee powder or coffee powder pressed with excessive force.	The coffee powder should not exceed the amount suitable to the number of cups. Adjust the grinding setting of the grinder accordingly. Do not press the coffee powder repeatedly with excessive force.
Coffee has no crema.	The coffee beans are damp or the coffee powder is too coarse.	Choose fresh coffee beans and powder with a medium grinding thickness.
No steam.	The steam function is not preheated yet or the steam wand is blocked.	Wait until the appliance is preheated sufficiently or descale the appliance and clean the steam wand with the cleaning pin.
The appliance does not make coffee or hot water immediately. Instead, steam is released and the appliance automatically pumps water.	Normal phenomenon. After steaming is completed, the pressure needs to be released to reduce the temperature (takes approx. 20-30s). At this time, other operations cannot be performed. The water pumping is used for cooling down the heating element quickly. After this process is finished, the appliance can be used again as usual.	

NOTES FOR DISPOSAL



Dispose of the appliance and packaging must be effected in accordance with the corresponding local regulations and requirements for electrical appliances and packaging. Please contact your local disposal company.

Do not dispose of electrical appliances as unsorted municipal waste, use separate collection facilities. Contact your local government for information regarding the collection systems available. If electrical appliances are disposed of in landfills, dumps, or refuse incineration, hazardous substances can leak into the groundwater or can be emitted into air, thus getting into the food chain, and damaging your health and well-being as well as poisoning flora and fauna. When replacing old appliances with new ones, the vendor is legally obligated to take back your old appliance for disposal at least for free of charge.

INFORMATION AND SERVICE

Please check www.gastroback.de for further information.

For technical support, please contact GASTROBACK® Customer Care Center by phone: +49 (0) 4165/22 25-0 or e-mail info@gastroback.de.

Please refer to our home page for a copy of these operating instructions in PDF.

WARRANTY

We guarantee that all our products are free of defects at the time of purchase. Any demonstrable manufacturing or material defects will be to the exclusion of any further claim and within 2 years after purchasing the appliance free of charge repaired or substituted. There is no Warranty claim of the purchaser if the damage or defect of the appliance is caused by inappropriate treatment, over loading or installation mistakes. The Warranty claim expires if there is any technical interference of a third party without a written agreement. The purchaser has to present the sales slip in assertion-of-claim and has to bear all charges of costs and risk of the transport.

NOTE

Customers from Germany and Austria: For repair and service, please send GASTROBACK® products to the following address:
GASTROBACK GmbH, Gewerbestr. 20, D-21279 Hollenstedt, Germany.
Customers from other countries: Please contact your dealer.

Please agree that we cannot bear the charge of receipt. Submission of appliances: Please ensure packing the appliance ready for shipment without accessories. Add the sales slip and a short fault description. The processing time after receipt of the defective appliance will be approx. 2 weeks; we will inform you automatically. After the warranty period, please send defective appliances to the given address. You will get a free quotation and, thereafter, can decide, whether we shall repair the appliance to the costs possibly accrued, send back the defective appliance for free of charge, or dispose of the appliance for free of charge.

The appliance is intended for household use only and NOT suited for commercial usage. Do not attempt to use this appliance in any other way or for any other purpose than the intended use, described in these instructions. Any other use is regarded as unintended use or misuse, and can cause severe injuries or damage. There is no warranty claim of the purchaser if any injuries or damages are caused by unintended use.

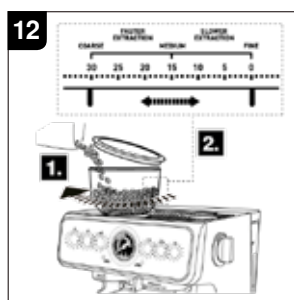
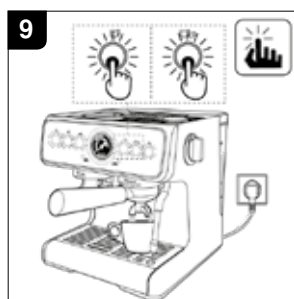
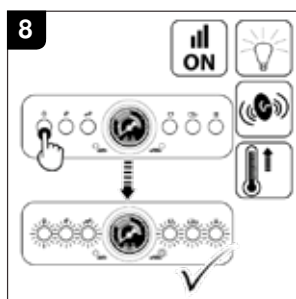
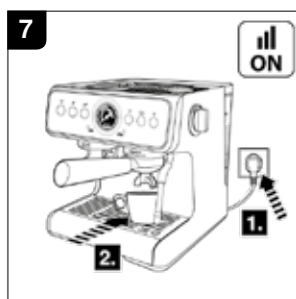
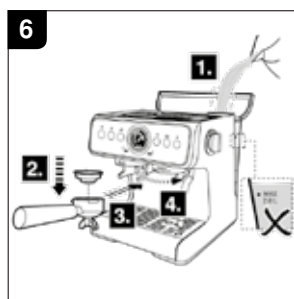
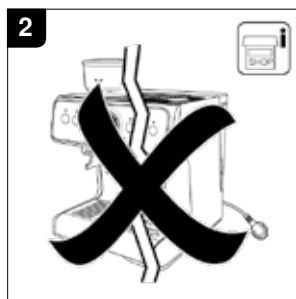

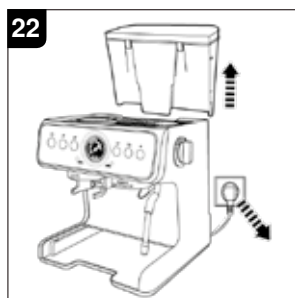
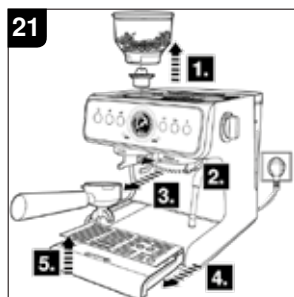
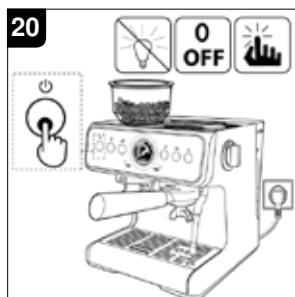
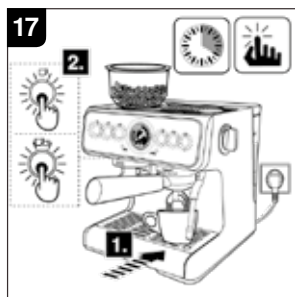
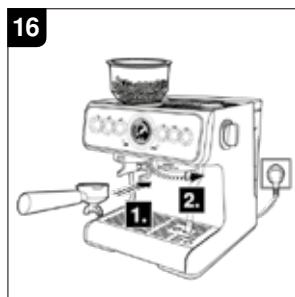
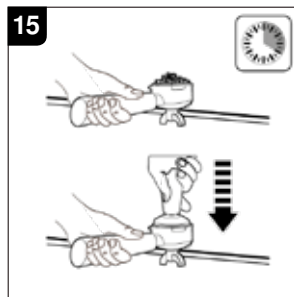
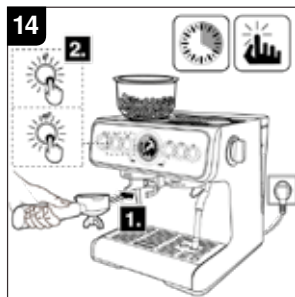

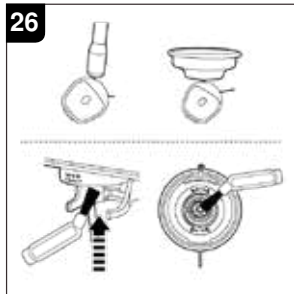
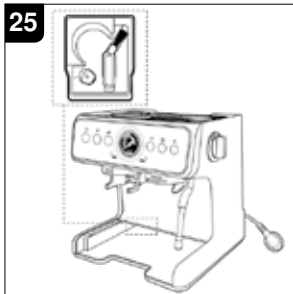

220 - 240
V ~

50 - 60
Hz

2520 - 3000
W

IPX0

max.
2.8 L

< 70
dB (A)



GASTROBACK®

GASTROBACK®

GASTROBACK GmbH

Gewerbestraße 20 • 21279 Hollenstedt / Germany
Phone +49(0)41 65 / 22 25-0 • Fax +49(0)41 65 / 22 25-29
info@gastroback.de

20230411



www.gastroback.de



www.gastroback.de/en/