

# 3-in-1-Mini-Powerbank

Artikel-Nummer: 235-638, 235-633

## Steckverbinder

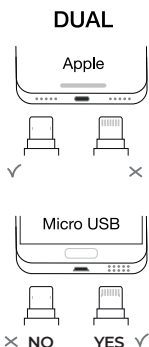
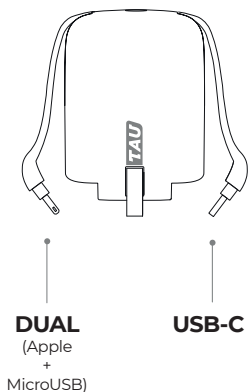

 Stecken Sie nicht die falsche Seite in den Micro USB-Anschluss

## Haken Sie Ihre Schlüssel ein

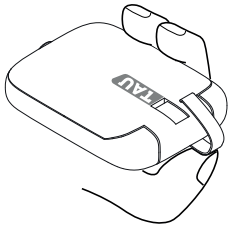

Setzen Sie den Haken nicht mit Gewalt ein, da er sonst dauerhaft beschädigt wird.

### DEN HAKEN ÖFFNEN

Um den Haken zu öffnen, schieben Sie ihn vorsichtig auf die Rückseite des TAU.

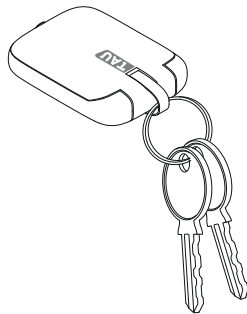

### SCHLIESSEN SIE DEN HAKEN

Insert your keys and snap the hook back in place.

## Installation

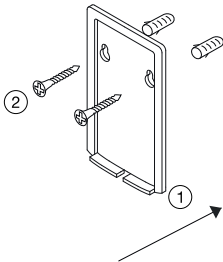

### SCHRAUBENBEFESTIGUNG

Befestigen Sie die Rückwand (1) des Docks mit den Schrauben (2) aus dem Karton an der Wand.

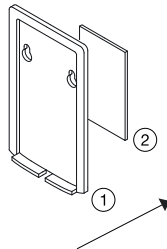

### BANDBEFESTIGUNG

Befestigen Sie die Rückwand (1) des Docks mit dem doppelseitigen Klebeband (2) aus dem Karton an der Wand oder dem Tresen.

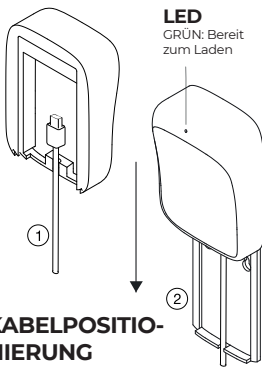

### LED

GRÜN: Bereit zum Laden

### KABELPOSITIONIERUNG

Führen Sie das Kabel (1) in die Rückseite des Gehäuses ein und schieben Sie die Dockingstation in die Rückwand (2).

### LED

ORANGE: Aufladen  
GRÜN: Vollständig aufgeladen

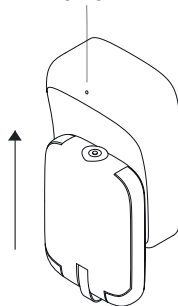

### MAGNET

Schieben Sie TAU auf der Vorderseite des Docks auf, um es aufzuladen.

## **Warnungen und Spezifikationen**

- BEWAHREN SIE DAS GERÄT AUSSERHALB DER REICHWEITE VON KINDERN AUF.
- HALTEN SIE DAS GERÄT VON FEUER UND HOHEN TEMPERATUREN FERN.
- LASSEN SIE DAS GERÄT NICHT FALLEN.
- NICHT IN WASSER TAUCHEN ODER WIDRIGEN WETTERBEDINGUNGEN AUSSETZEN.
- NICHT ÖFFNEN ODER DURCHSTECHEN.

ENTSORGEN SIE KEINE LITHIUM-POLYMER-BATTERIE MIT ALLGEMEINEN ABFÄLLEN. BITTE ENTSORGEN SIE SIE IN EINER BATTERIE-RECYCLING-SAM- MELSTELLE.

### **Specifications**

EINGABE: AUSGABE: KAPAZITÄT:

5V - 1A

5V - 1A 1400 mAh

# Mini batterie externe 3-en-1

Réf. 235-638, 235-633

## Connecteur enfichable

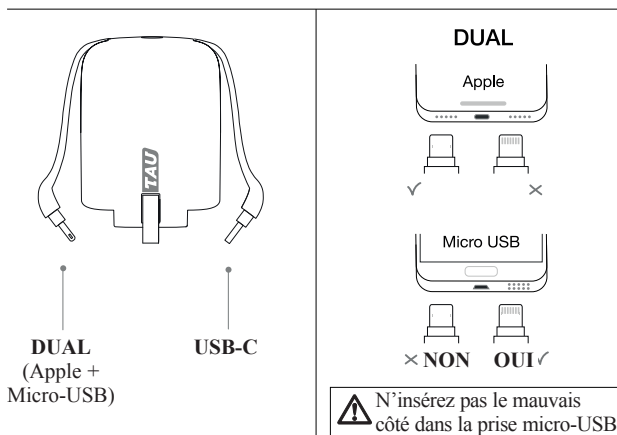

## Accrochez vos clés

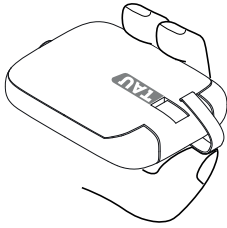

 Ne forcez pas l'insertion du crochet, car cela l'endommagerait définitivement.

### OUVERTURE DU CROCHET

Ouvrez le crochet en le faisant glisser doucement sur l'arrière du TAU®

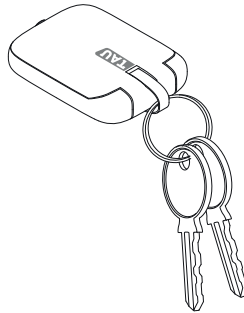

### FERMETURE DU CROCHET

Insérez vos clés et remettez le crochet en place.

## Installation

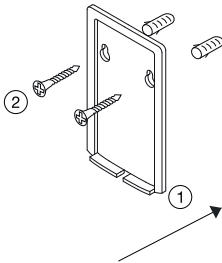

### FIXATION PAR VIS

Fixez le panneau arrière (1) de la station au mur avec les vis (2) fournies dans le carton.

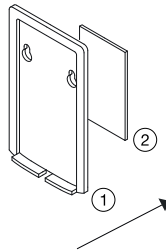

### FIXATION PAR RUBAN ADHÉSIF

Fixez le panneau arrière (1) de la station au mur ou au comptoir avec le ruban adhésif double face (2) fourni dans le carton.

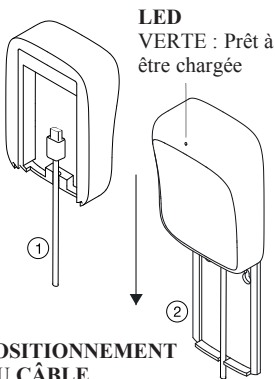

**LED**  
VERTE : Prêt à être chargée

### POSITIONNEMENT DU CÂBLE

Insérez le câble (1) à l'arrière du boîtier et faites glisser la station dans le panneau arrière (2).

**LED**  
ORANGE : Recharger  
VERTE : Complètement rechargée

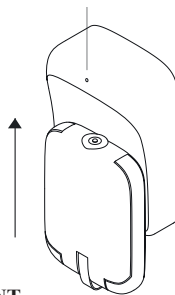

### AIMANT

Faites glisser TAU® sur l'avant de la station pour la recharger.

## **Avertissement**

- TENEZ L'APPAREIL HORS DE PORTÉE DES ENFANTS.
- TENEZ L'APPAREIL À L'ÉCART DU FEU ET DES TEMPÉRATURES ÉLEVÉES.
- NE LAISSEZ PAS TOMBER L'APPAREIL.
- NE PAS IMMERGER DANS L'EAU L'APPAREIL OU L'EXPOSER À DES CONDITIONS MÉTÉOROLOGIQUES DÉFAVORABLES.
- NE PAS OUVRIR OU PERCER.

## **Spécifications**

Entrée : 5 V - 1 A

Sortie : 5 V - 1 A

Capacité : 1400 mAh

# 3-in-1 mini-powerbank

nr. 235-638, 235-633

## Steekverbinders

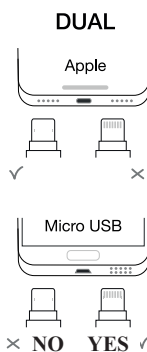
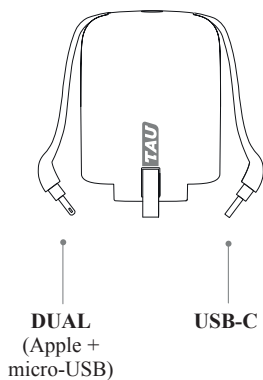

 Steek niet de verkeerde kant  
in de micro-USB-aansluiting

## Haak uw sleutels vast

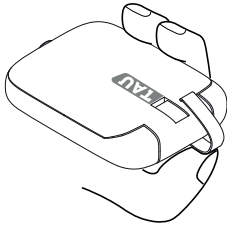

 Plaats de haak niet met geweld, omdat hij anders blijvende schade kan oplopen.

### DE HAAK OPENEN

Om de haak te openen, schuift u deze voorzichtig naar de achterkant van de TAU

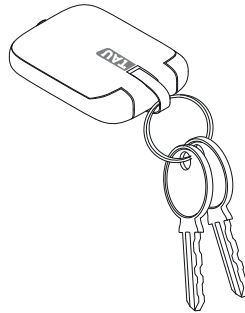

### DE HAAK SLUITEN

Plaats uw sleutels en laat de haak op zijn plek terugschieten.

## Installatie

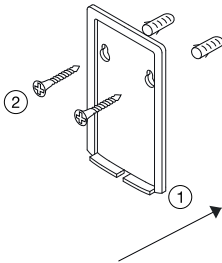

### SCHROEFBEVESTIGING

Bevestig de achterwand (1) van het dock met de schroeven (2) uit de doos aan de wand

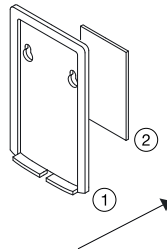

### BANDBEVESTIGING

Bevestig de achterwand (1) van het dock met het dubbelzijdige plakband (2) uit de doos aan de wand of balie

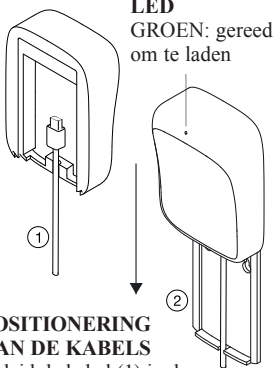

### POSITIONERING VAN DE KABELS

Geleid de kabel (1) in de achterkant van de behuizing en schuif het dockingstation in de achterwand (2)

### LED

ORANJE: opladen  
GROEN: volledig opgeladen

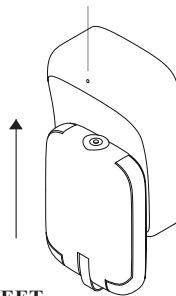

### MAGNEET

Schuif de TAU op de voorkant van het dock om deze op te laden



## **Waarschuwingen**

- BEWAAR HET APPARAAT BUITEN HET BEREIK VAN KINDEREN.
- HOUD HET APPARAAT UIT DE BUURT VAN VUUR EN HOGE TEMPERATUREN.
- LAAT HET APPARAAT NIET VALLEN.
- NIET IN WATER ONDERDOMPELEN OF BLOOTSTELLEN AAN SLECHTE WEERSOMSTANDIGHEDEN.
- NIET OPENEN OF DOORBOREN.

## **Specificaties**

Ingang: 5 V – 1 A

Uitgang: 5 V – 1 A

Capaciteit: 1400 mAh





**D:** Pro-Idee GmbH & Co. KG · Auf der Hülis 205 · D 52053 Aachen · Tel.: 0241-109 119  
**NL:** Pro-Idee · Randwycksingel 20 (C03) · 6229 EE Maastricht · Tel.: 085-5 362 089  
**UK:** Pro-Idee GmbH & Co. KG · Auf der Hülis 205 · D 52053 Aachen · Tel.: +49-241-109 1327  
**F:** Pro-Idée · F 67962 Strasbourg - Cedex 9 · Tél.: 03 88 19 10 49  
**CH:** Pro-Idee Catalog GmbH · Fürstenlandstrasse 35 · CH 9000 St. Gallen · Tel.: 0 71-2 74 66 19  
**A:** Pro-Idee Catalog GmbH · Bundesstraße 112 · A 6923 Lauterach · Tel.: 05574-803 51  
© Pro-Idee Aachen

