

SEIKO

ASTRON



GPS
SOLAR



À LIRE AVANT UTILISATION



SOMMAIRE

Mode d'emploi

MONTRE GPS solaire 5X53 (Double fuseau horaire)

**Merci infiniment d'avoir choisi une montre SEIKO.
Pour garantir le bon fonctionnement de votre montre
SEIKO, nous vous invitons à lire attentivement les
instructions de ce mode d'emploi avant de l'utiliser.**

Gardez-le à portée de main pour pouvoir le consulter en temps opportun.

- * Si vous souhaitez ajuster la longueur de votre bracelet métallique, adressez-vous au détaillant chez qui la montre a été achetée. Si vous avez reçu votre montre en cadeau et que vous ne savez pas auprès de quel détaillant elle a été achetée, ou si vous avez déménagé, veuillez contacter le Centre de service client. Vous pouvez également vous adresser à un autre détaillant, qui vous facturera ce service s'il accepte de l'assurer.
- * Si votre montre est livrée avec un film de protection contre les rayures, n'oubliez pas de l'enlever avant d'utiliser la montre. Sinon, l'accumulation de souillures, de transpiration, de poussière ou d'humidité sous le film peut entraîner la formation de rouille.

PRÉCAUTIONS DE MANIPULATION



AVERTISSEMENT

Signale un risque de conséquence grave, notamment de blessure, en cas de non-respect des instructions de sécurité qui suivent.

• Cessez immédiatement de porter la montre dans les cas suivants.

- Si le boîtier ou le bracelet de la montre est attaqué par la corrosion etc.
- Si les broches du bracelet sont saillantes.
- * Consultez immédiatement le détaillant chez qui la montre a été achetée ou le Centre de service client.

• Maintenez la montre et ses pièces hors de portée des bébés et des enfants.

Prenez les précautions nécessaires pour éviter qu'un bébé ou un enfant n'avale accidentellement une pièce.

Si un bébé ou un enfant avale la pile ou une pièce, consultez immédiatement un médecin car cela peut mettre en danger la santé de l'enfant ou du bébé.

• Ne retirez pas la pile secondaire de la montre.

* À propos de la pile secondaire → Source d'alimentation P. 43

Le remplacement de la pile secondaire exige des connaissances et un savoir-faire professionnels. Pour le remplacement de la pile secondaire, adressez-vous au détaillant chez qui la montre a été achetée.

L'installation d'une pile à oxyde d'argent ordinaire peut générer de la chaleur susceptible de provoquer une explosion ou une combustion.



ATTENTION

Indiquent des risques de blessures légères ou de dégradations matérielles en cas de non-respect des instructions de sécurité ci-dessous.

• Évitez de porter la montre ou de l'entreposer dans les endroits suivants.

- | | |
|---|---|
| ○ Endroits où sont vaporisés des agents volatiles (produits cosmétiques tels que des dissolvants, insecticides, solvants pour peintures etc.) | ○ Endroits très humides |
| ○ Endroits où la température reste pendant longtemps inférieure à 5°C ou supérieure à 35°C (41°F et 95°F). | ○ Endroits affectés par un champ magnétique puissant ou de l'électricité statique |
| | ○ Endroits poussiéreux |
| | ○ Endroits affectés par de fortes vibrations |

• Si vous observez des symptômes d'allergie ou d'irritation cutanée

Cessez immédiatement de porter la montre et consultez un spécialiste (dermatologue ou allergologue).

• Autres mises en garde

- Le remplacement du bracelet métallique exige des connaissances et un savoir-faire professionnels. Demandez au détaillant chez qui la montre a été achetée de remplacer le bracelet métallique car vous risquez de vous blesser aux mains ou aux doigts, ou de perdre des pièces.
- Ne tentez pas de démonter la montre ni de la modifier.
- La montre doit être conservée hors de portée des bébés et des enfants. Prenez les précautions nécessaires pour éviter tout risque de blessure, de rougeurs ou de démangeaisons d'origine allergique qui pourraient survenir au contact de la montre.
- Pour mettre au rebut les piles usagées, suivez les instructions des autorités locales.
- Si votre montre est de type gousset ou pendentif, sa chaînette ou gourmette peut endommager vos vêtements ou érafler votre main, votre cou ou d'autres parties du corps.
- N'oubliez pas que si une montre non portée est posée telle quelle, le dos du boîtier, le bracelet et le fermoir frotteront les uns contre les autres et risqueront de rayer le dos du boîtier. Nous vous recommandons donc de placer un chiffon doux entre le dos du boîtier, le bracelet et le fermoir quand vous enlevez votre montre.

⚠ AVERTISSEMENT**N'utilisez pas cette montre pour la plongée sous-marine ou la plongée à saturation.**

La montre étanche avec affichage de la pression barométrique (indiquée en bars) n'a pas fait l'objet des divers contrôles renforcés réalisés en environnement difficile simulé qui sont généralement obligatoires pour les montres de plongée sous-marine ou de plongée à saturation. Pour la plongée, utilisez des montres spécifiquement conçues à cette fin.

⚠ ATTENTION**Ne passez pas la montre directement sous le robinet d'eau courante.**

La pression de l'eau du robinet est suffisante pour diminuer les performances d'étanchéité d'une montre étanche conçue pour la vie quotidienne.

⚠ ATTENTION**Ne tournez pas et ne tirez pas la couronne lorsque la montre est mouillée.**

De l'eau risquerait de s'infiltrer dans la montre.

* Si la surface intérieure du verre est embuée ou que des gouttes d'eau apparaissent à l'intérieur de la montre, cela signifie que son étanchéité est amoindrie. Consultez immédiatement le détaillant chez qui la montre a été achetée ou le Centre de service client.

**Essuyez rapidement les traces d'humidité, de transpiration et les souillures sur la montre.**

Gardez à l'esprit que l'étanchéité d'une montre peut être amoindrie par la détérioration de l'adhésif sur le verre ou le joint, ainsi que par la formation de rouille sur les parties en acier inoxydable.

**Retirez la montre avant de prendre un bain ou d'entrer dans un sauna.**

La vapeur, le savon ou certains composants d'une source chaude peuvent accélérer la dégradation de l'étanchéité de la montre.

Caractéristiques

□ Vous êtes en possession d'une **montre GPS solaire**.

Votre montre est équipée des fonctions suivantes.

Réception des signaux GPS

Cette montre s'ajuste précisément à l'heure locale, par simple pression sur un bouton, n'importe où dans le monde.

L'heure d'été est prise en compte dans l'heure qui s'affiche.

Le réglage est rapide grâce aux signaux GPS reçus des satellites.

→ **Endroit où la réception des signaux GPS est bonne/Endroit où la réception des signaux GPS est impossible** P. 16

Cette montre couvre un total de 39 fuseaux horaires dans le monde entier

→ **Fuseau horaire** P. 6

Lorsque vous passez dans une nouvelle région ou changez de fuseau horaire, suivez la procédure "Réglage du fuseau horaire".

→ **Comment régler le fuseau horaire** P. 20

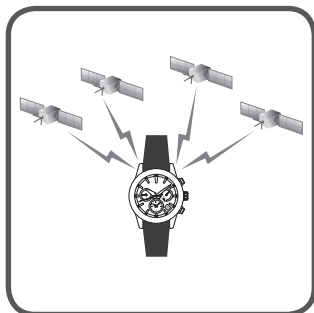

Fonction de recharge solaire

Cette montre fonctionne grâce à l'énergie solaire.

Le cadran doit être exposé à la lumière pour que la montre charge. Une fois complètement chargée, la montre a une autonomie d'environ 6 mois.

Lorsque sa réserve d'énergie est épuisée, la montre met du temps à se recharger. Nous vous invitons donc à la charger régulièrement.

→ **Comment charger la montre** P. 14

→ **Durée standard de la charge** P. 14

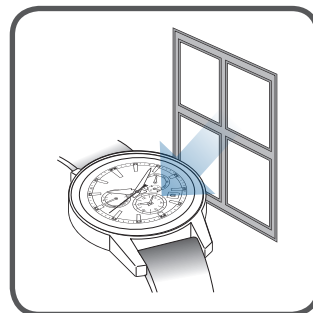

Fonction de réglage automatique de l'heure

Cette montre règle automatiquement l'heure en fonction des mouvements habituels de l'utilisateur.

Si la luminosité est suffisante et le ciel dégagé, la montre reçoit automatiquement les signaux GPS relayés par les satellites. Cette fonction permet de régler l'heure avec précision, même lorsque la montre est en cours d'utilisation.

→ **Réglage automatique de l'heure** P. 29

* Si la montre n'est pas suffisamment chargée, la réception des signaux GPS est impossible.

→ **Vérification de l'état de charge** P. 13



* Contrairement aux instruments de navigation, cette montre GPS solaire n'est pas conçue pour une réception en continu des signaux GPS sans intervention de l'utilisateur. Elle reçoit les signaux GPS uniquement en mode de réglage du fuseau horaire, en mode de réglage automatique ou manuel de l'heure.

Mécanisme de réglage de l'heure et de la date de la montre GPS solaire

■ Satellite GPS

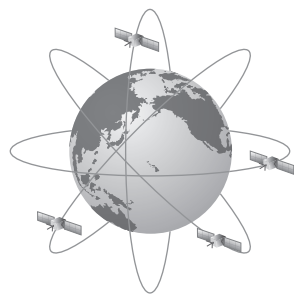

Les satellites NAVSTAR, mis en service par le Ministère de la Défense américain, tournent en orbite autour de la terre à une altitude de 20 000 km.

Initialement réservées à un usage militaire, les informations sont aujourd'hui partiellement disponibles au grand public et permettent le développement de différents équipements comme les systèmes de navigation et les téléphones cellulaires.

Les satellites GPS sont équipés d'une horloge atomique de haute précision, avec un décalage minime de seulement 1 seconde tous les 100 000 ans.

■ Mécanisme de réglage de l'heure et de la date

Cette montre reçoit des signaux des satellites GPS qui permettent de régler l'heure et la date sur la base des informations suivantes.

- Heure et date précises grâce à l'horloge atomique
- Informations relatives au fuseau horaire dans lequel vous vous trouvez et les conditions de passage à l'heure d'été

(Le positionnement de l'emplacement actuel est déterminé grâce aux signaux émis par plus de 4 satellites GPS, le fuseau horaire dans lequel vous vous trouvez, parmi les 39 fuseaux horaires du monde entier et les informations relatives au passage à l'heure d'été).

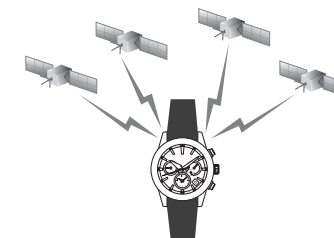

- * Pour recevoir les informations relatives au fuseau horaire où vous êtes, il est nécessaire de régler le fuseau horaire.

→ **Comment régler le fuseau horaire** P. 20

- * Contrairement aux instruments de navigation, cette montre solaire GPS n'est pas conçue pour une réception en continu des signaux GPS sans intervention de l'utilisateur. Cette montre reçoit les signaux GPS uniquement en mode de réglage du fuseau horaire, en mode de réglage automatique ou manuel de l'heure.

Fuseau horaire

□ Fuseau horaire

Basée sur le temps universel coordonné, l'heure légale communément employée est adoptée par les pays et les zones du monde entier. L'heure légale est déterminée par chaque pays ou région, sachant qu'une région qui utilise la même heure légale constitue un fuseau horaire. Depuis mars 2018, il existe actuellement 39 fuseaux horaires.

□ Heure d'été

L'heure d'été est automatiquement ajustée en fonction de votre fuseau horaire.

Ce système permet de rallonger la durée diurne d'une heure pour profiter du rallongement des jours en été.

Le passage à l'heure d'été a été adopté dans environ 80 pays, principalement en Europe et en Amérique du Nord. La durée de l'heure d'été dépend de chaque pays.

Si l'ajustement du fuseau horaire a réussi, les données relatives au passage à l'heure d'été du pays dans lequel les signaux GPS ont été reçus sont prises en compte dans l'heure qui s'affiche.

* À partir de mars 2018, l'heure d'été est susceptible de changer en fonction des circonstances du pays ou de la région.

□ Temps universel coordonné

Le temps universel coordonné fait l'objet d'un accord international qui définit l'heure officielle dans le monde entier. Par temps universel coordonné, on entend le temps obtenu par introduction d'une seconde intercalaire au temps atomique international, déterminé à partir des horloges atomiques du monde entier. Il est destiné à compenser les écarts par rapport au temps universel, déterminé astronomiquement.

Inclut les fonctions suivantes

En cas de changement de région ou de fuseau horaire où la montre est utilisée.

Réglez le fuseau horaire.

La montre affiche l'heure locale précise de l'endroit où vous vous trouvez (heure d'été incluse).

- Réglage du fuseau horaire. [P. 19](#)
- Fuseau horaire [P. 6](#)
- Affichage du fuseau horaire et liste des fuseaux du monde entier [P. 12](#)

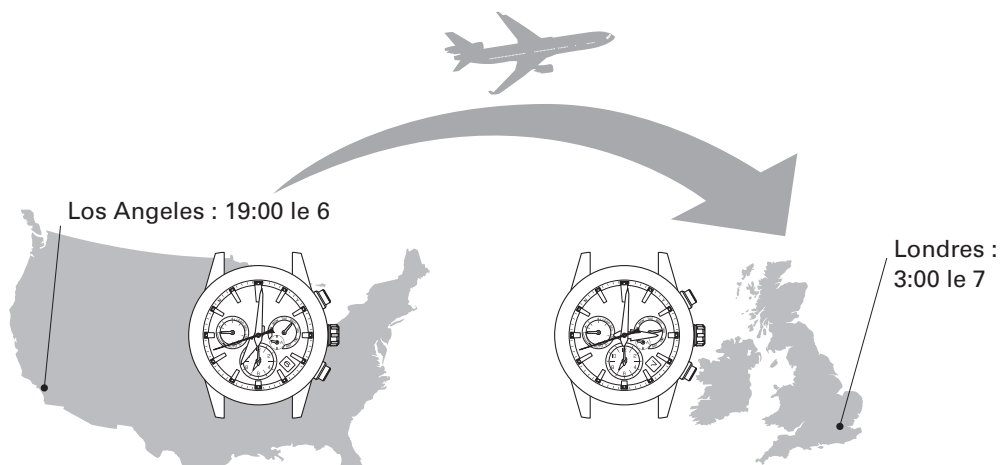

Pour régler l'heure uniquement

La montre affiche l'heure précise du fuseau horaire réglé lors du réglage manuel de l'heure.

- Comment régler manuellement l'heure [P. 22](#)
- Vérification du fuseau horaire et de l'heure d'été [P. 25](#)

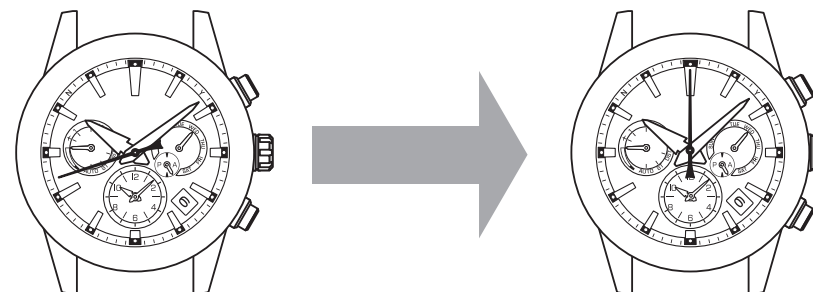

Comment vérifier la configuration du fuseau horaire sur votre montre

Les performances de la montre ainsi que le numéro du calibre / boîtier sont indiqués sur le fond du boîtier.

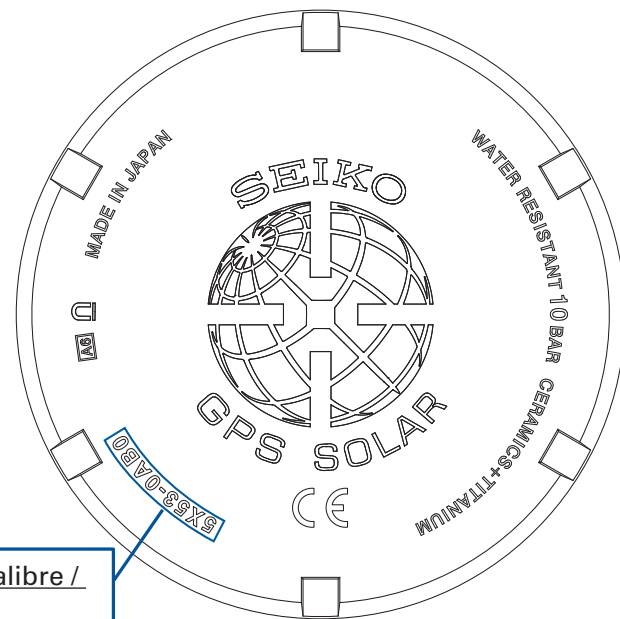

Numéro du calibre /
boîtier

Numéro utilisé pour
identifier le type de montre

* L'affichage peut varier d'un modèle à l'autre.

Reportez-vous au numéro du calibre / boîtier indiqué sur le fond de boîte pour déterminer la date de la configuration des données de fuseau horaire.

Reportez-vous à l'URL ci-dessous pour de plus amples informations.

<https://www.seikowatches.com/global-en/customerservice/knowledge/gpstimezonedatainfo/>

Si le fuseau horaire officiel, etc... a été modifié dans une région après la configuration des données du fuseau ou d'heure d'été de la montre, l'heure affichée sera incorrecte, même après réception des signaux GPS. Veuillez appliquer la procédure suivante pour afficher l'heure correcte :

< Régler l'heure de la montre dans une région où le fuseau horaire ou l'heure d'été officiel(le) a changé >

1. Sélectionnez le fuseau horaire correspondant à l'heure actuelle dans la région cible en réglant manuellement le fuseau horaire, ainsi que les réglages d'heure d'été, au besoin.
→ Pour de plus amples informations, reportez-vous à la section "Réglage manuel du fuseau horaire" P. 23.
2. Ensuite, ajustement manuellement l'heure.
→ Pour de plus amples informations, reportez-vous à la section "Réglage manuel de l'heure" P. 21.
3. Si vous utilisez la montre dans le même fuseau horaire, l'heure correcte s'affiche après un ajustement automatique (GPS) ou manuel de l'heure.
4. Si vous passez d'une région dont le fuseau officiel a été modifié à un autre fuseau horaire, avant de revenir à la région dont le fuseau officiel a été modifié, reportez-vous à la procédure 1. - 3. ci-dessous pour afficher l'heure correcte dans la région dont le fuseau a été modifié.

SOMMAIRE

1. À LIRE AVANT UTILISATION	2	5. EN CAS DE MOUVEMENT INHABITUEL DE L'AIGUILLE DES SECONDES	33
2. SOMMAIRE	9	Mouvement de l'aiguille des secondes et état de la montre (Fonction d'avertissement d'autonomie faible).....	33
3. AVANT UTILISATION	10	6. COMMENT PRÉSERVER LA QUALITE DE VOTRE MONTRE	35
Nom des pièces.....	10	Entretien quotidien.....	35
Affichage de l'aiguille de l'indicateur et affichage du résultat de la réception.....	11	Performances et numéro de calibre / boîtier.....	35
Affichage du fuseau horaire et liste des fuseaux du monde entier.....	12	Étanchéité.....	36
Vérification de l'état de charge.....	13	Résistance magnétique (Influence magnétique).....	37
À propos de la mise en charge.....	14	Bracelet.....	38
4. UTILISATION DE BASE (RÉGLAGE DE L'HEURE / RÉCEPTION DES SIGNAUX GPS ETC.)	15	Comment utiliser le fermoir à réglage facile.....	39
Schéma d'utilisation de base.....	15	Comment utiliser le fermoir à boucle déployante ajustable.....	40
Réception des signaux GPS.....	16	Comment utiliser le fermoir à boucle déployante ajustable (bracelet à extrémité courbée).....	41
Régler le fuseau horaire et l'heure en fonction par simple réception des signaux GPS (ajustement du fuseau horaire).....	19	Lumibrite.....	42
Pour régler l'heure seulement par réception de signaux GPS (ajustement manuel de l'heure).....	21	Source d'alimentation.....	43
Pour régler la montre à l'heure locale de destination d'un vol etc. (Réglage manuel du fuseau horaire).....	23	Service après-vente.....	44
Réglage de l'heure d'été.....	24	7. DÉPANNAGE	45
Pour régler l'heure sur le compteur.....	26	Réception impossible des signaux GPS.....	45
Permuter du cadran principal au compteur (Fonction de transfert horaire).....	28	Réglez l'heure lorsque la montre n'est pas en mesure de recevoir des signaux GPS (Réglage manuel de l'heure).....	45
Réglage automatique de l'heure.....	29	Décalage du compteur, de l'aiguille de l'indicateur ou de l'aiguille des heures / minutes / secondes.....	47
À bord d'un avion (mode avion (✈)).....	30	Dépannage.....	52
Seconde intercalaire (Fonction de réception automatique de la seconde intercalaire).....	31	8. LISTE DES FONCTIONS / SPÉCIFICITÉS	58

Nom des pièces

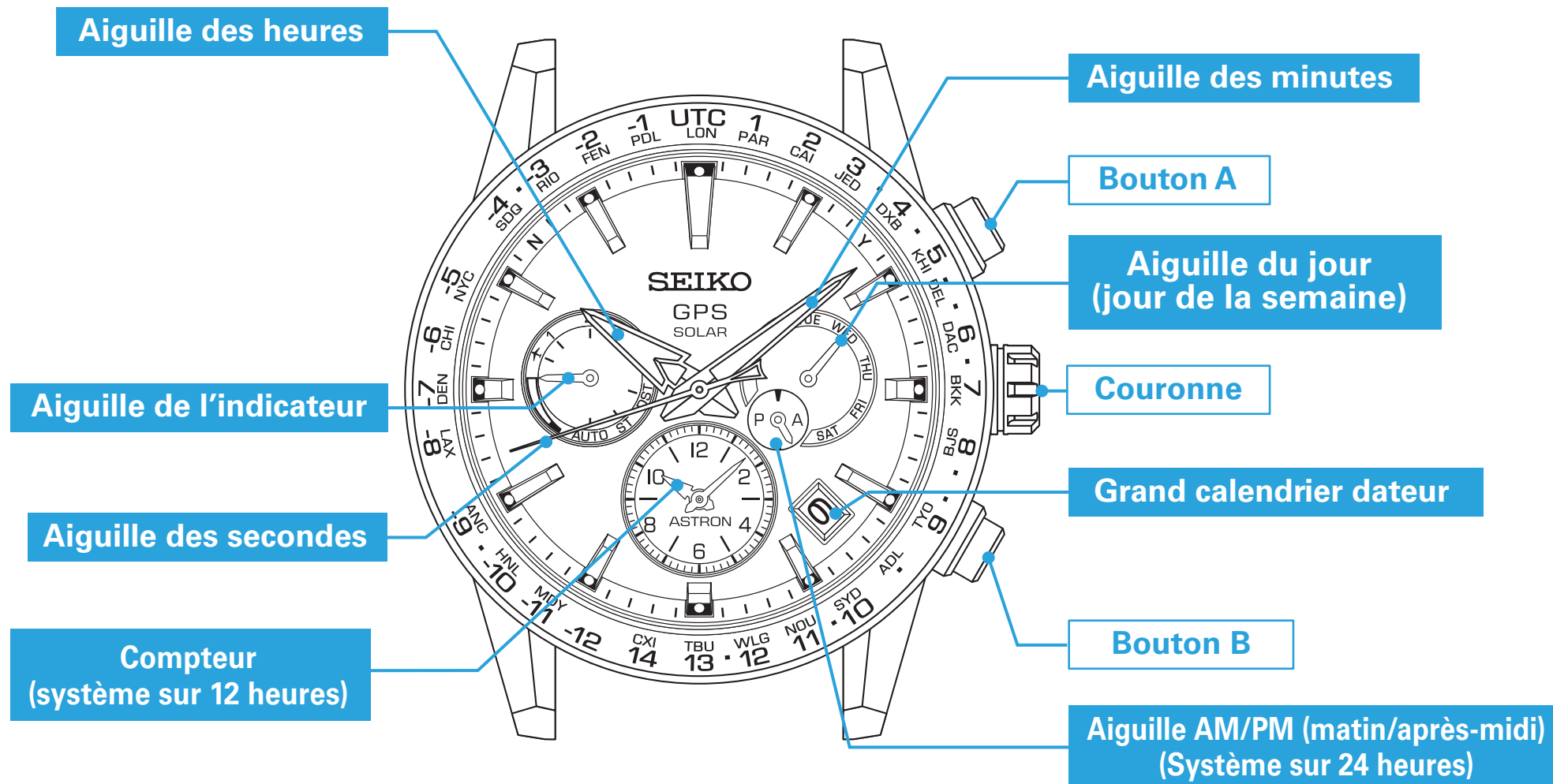

* L'indication du nom de la ville peut être différente d'un modèle à l'autre

Suite à la page suivante

Affichage de l'aiguille de l'indicateur et affichage du résultat de la réception

Affichage du processus de réception

Réception	1 (réglage de l'heure)	4+ (réglage du fuseau horaire)
Affichage		

Vérification de la réception → P. 18
 Réglage manuel de l'heure → P. 21
 Réglage du fuseau horaire → P. 19
 Réglage automatique de l'heure → P. 29

Réception des données de seconde intercalaire

Réception des données de seconde intercalaire → P. 31

Affichage du résultat de la réception

Y ... Réception terminée (position 8 secondes)
 N ... Échec de la réception (position 52 secondes)
 [Vérification du résultat de la réception] → P. 18

Affichage du mode avion (✈)

Position de l'aiguille	Statut du mode avion (✈)
Affichage	

Mode avion (✈) → P. 30

Affichage de l'état de charge

Position de l'aiguille	Maximum	Médiane	Faible
Affichage			

Vérification de l'état de charge → P. 13
 Comment charger la montre → P. 14

Affichage de l'heure d'été

Position de l'aiguille	AUTO (automatique)	ST (OFF)	DST (ON)
Affichage			

Vérification de l'heure d'été → P. 25
 Réglage de l'heure d'été → P. 24

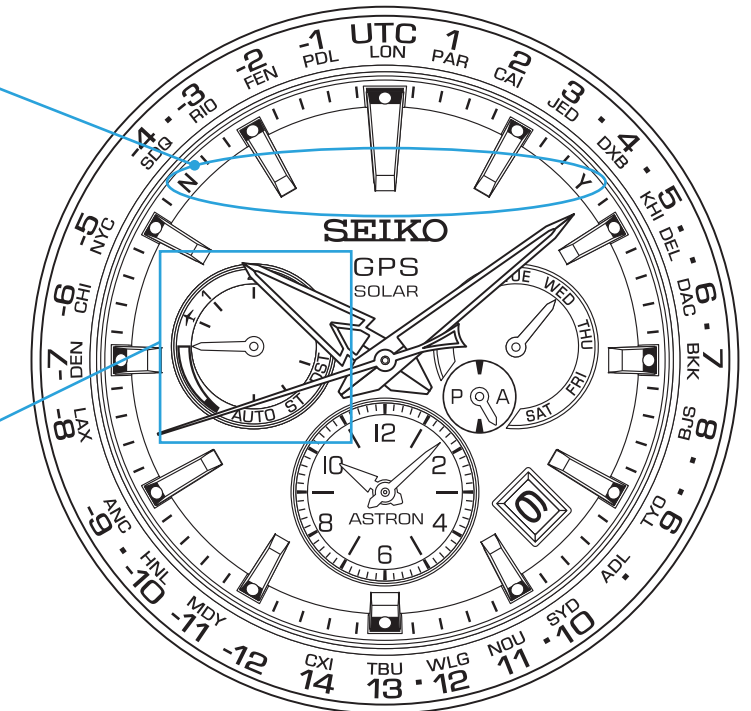

* La position de chaque affichage dépend du modèle (design).

Suite à la page suivante

Affichage du fuseau horaire et liste des fuseaux du monde entier

La liste qui suit présente la relation entre les affichages de la lunette et du cadran, d'une part, et le décalage horaire par rapport au temps universel coordonné d'autre part. Veuillez vous reporter aux positions de l'aiguille des secondes ci-dessous pour régler le fuseau horaire ou vérifier le réglage.

★ indique que ses pays appliquent l'heure d'été.

Dans le fuseau horaire de l'île Lord Howe, en Australie, repéré par un ☆, l'heure avance de 30 minutes en été.

Cette montre correspond au fuseau horaire de l'île Lord Howe en été.

* Le fuseau horaire et le passage à l'heure d'été propres à chaque région sont valides depuis mars 2018.

Affichage du fuseau horaire

Noms des villes repères...
28 villes des 39 fuseaux horaires
du monde entier

Décalage horaire...
+14 heures ~ -12 heures

[Vérification du fuseau horaire] → P. 25

[Réglage du fuseau horaire] → P. 19



Affichage du décalage horaire

Code de la ville	Affichage du décalage horaire	Nom de la ville	Temps universel coordonné ± heures
LON	UTC	★Londres	0
PAR	1	★Paris / ★Berlin	+1
CAI	2	Le Caire	+2
JED	3	Djedda	+3
—	•	★Téhéran	+3,5
DXB	4	Dubaï	+4
—	•	Kaboul	+4.5
KHI	5	Karachi	+5
DEL	•	Delhi	+5,5
—	•	Katmandou	+5,75
DAC	6	Dhaka	+6
—	•	Yangon	+6,5
BKK	7	Bangkok	+7

Code de la ville	Affichage du décalage horaire	Nom de la ville	Temps universel coordonné ± heures
BJS	8	Pékin	+8
—	•	Pyongyang	+8,5
—	•	Eucla	+8,75
TYO	9	Tokyo	+9
ADL	•	★Adelaïde	+9,5
SYD	10	★Sydney	+10
—	•	☆Île Lord Howe	+10,5
NOU	11	Nouméa	+11
WLG	12	★Wellington	+12
—	•	★Îles Chatham	+12,75
TBU	13	Nuku'alofa	+13
CXI	14	Kiritimati	+14
—	-12	Île Baker	-12

Code de la ville	Affichage du décalage horaire	Nom de la ville	Temps universel coordonné ± heures
MDY	-11	Îles Midway	-11
HNL	-10	Honolulu	-10
—	•	Îles Marquise	-9,5
ANC	-9	★Anchorage	-9
LAX	-8	★Los Angeles	-8
DEN	-7	★Denver	-7
CHI	-6	★Chicago	-6
NYC	-5	★New York	-5
SDQ	-4	Saint-Domingue	-4
—	•	★St John's	-3,5
RIO	-3	★Rio de Janeiro	-3
FEN	-2	Fernando de Noronha	-2
PDL	-1	★Açores	-1

* Le code de la ville et le décalage horaire par rapport au temps universel coordonné peuvent être différents d'un modèle à l'autre.

* Le "•" entre les chiffres du décalage horaire correspond au fuseau horaire.

Vérification de l'état de charge

La position de l'aiguille de l'indicateur indique si la montre peut, ou non, recevoir des signaux GPS. De plus, lorsque la charge est faible, le mouvement de l'aiguille des secondes donne des détails sur la décharge énergétique.

* La réception des signaux GPS nécessite beaucoup d'énergie. N'oubliez pas de recharger régulièrement la montre en l'exposant à la lumière.
→ À propos de la mise en charge P. 14



Affichage d'indicateur	Etat de charge	Solution
	Maximum	Réception autorisée. → P. 15
	Médiane	La réception est autorisée, mais n'oubliez pas de charger la montre. À propos de la mise en charge → P. 14



Affichage de l'indicateur	Mouvement de l'aiguille des secondes	Etat de charge	Solution
	Mouvement à intervalles d'1 seconde	Faible	La montre ne peut pas recevoir de signaux GPS mais est suffisamment chargée pour fonctionner. À propos de la mise en charge → P. 14
	Mouvement à intervalles de 2 secondes		
	Mouvement à intervalles de 5 secondes		
	—	L'état de charge n'est pas affiché pour le mode avion (✈).	Désactivez le mode avion (✈) aussi longtemps que possible. → Désactivez le mode avion (✈). P. 30 Lorsque l'aiguille de l'indicateur pointe vers "charge faible", chargez la montre en suivant les instructions ci-dessus. À propos de la mise en charge → P. 14

À propos de la mise en charge

■ Comment charger la montre

Le cadran doit être exposé à la lumière pour que la montre charge.

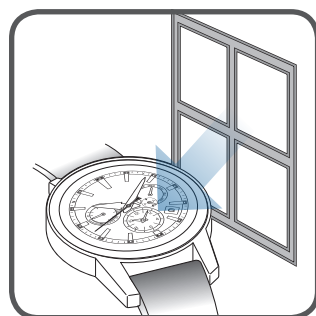

Pour garantir des performances optimales, vérifiez que la montre reste toujours suffisamment chargée.

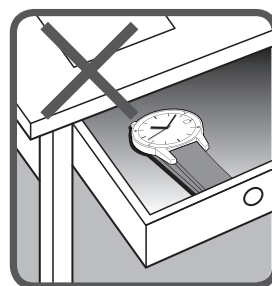
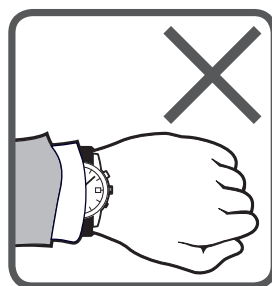

Les situations suivantes peuvent entraîner une diminution de l'énergie de la montre, qui risque de s'arrêter.

- La montre est cachée sous une manche.
- La montre est utilisée ou entreposée dans des conditions empêchant son exposition prolongée à la lumière.

* Pendant que la montre est en charge, vérifiez qu'elle ne chauffe pas. (La montre peut être utilisée dans une plage de -10°C à + 60°C (14°F à 140°F)).

* Si vous utilisez la montre pour la première fois ou que sa pile est complètement déchargée, chargez-la suffisamment en vous reportant au tableau à droite.

■ Durée standard de la charge

La réception des signaux GPS nécessite beaucoup d'énergie. N'oubliez pas de charger la montre en l'exposant à la lumière de manière à ce que l'aiguille de l'indicateur pointe vers la position "médiane" ou la position "maximale".

(Si l'état de charge indiqué est "faible", la réception des signaux GPS ne démarrera pas même si vous l'activez).

→ Vérification de l'état de charge P.13

Éclairciment en lx (LUX)	Source lumineuse	Situation (Exemple)	À compter du moment où la montre s'est arrêtée (non chargée)		Jusqu'au mouvement de l'aiguille (la montre est chargée)
			Jusqu'à recharge totale	Pour un mouvement sûr à intervalles d'1 seconde	Pour fonctionner un jour
700	Lumière fluorescente	Bureaux classiques	—	—	3,5 heures
3,000	Lumière fluorescente	30 W 20 cm	420 heures	12 heures	1 heures
10,000	Lumière fluorescente Lumière du soleil	Temps nuageux 30 W 5 cm	115 heures	4 heures	15 minutes
100,000	Lumière du soleil	Temps ensoleillé (exposée à la lumière directe du soleil en été)	50 heures	1,5 heures	10 minutes

Les chiffres indiqués dans la colonne "Temps de charge nécessaire pour que la montre fonctionne à intervalles d'une seconde" sont des estimations du temps nécessaire pour charger à la lumière une montre complètement déchargée jusqu'à ce qu'elle fonctionne à intervalles réguliers d'une seconde. Même si la montre est partiellement chargée pendant une période plus courte, elle recommence à fonctionner à intervalles d'une seconde. Il est néanmoins possible qu'elle repasse rapidement à un intervalle de deux secondes. Le temps de charge indiqué dans cette colonne est donné à titre indicatif.

* Le temps de charge nécessaire peut être légèrement différent selon le modèle et la couleur du cadran.

Schéma d'utilisation de base

1. Recherche d'endroits permettant la réception de signaux GPS

→ Endroit où la réception des signaux GPS est bonne/Endroit où la réception des signaux GPS est impossible [P. 16](#)

Endroits où la réception des signaux GPS est bonne

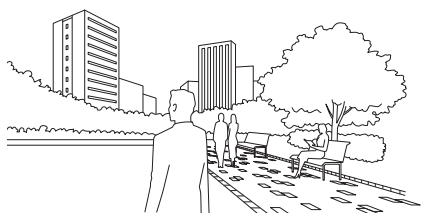

À l'extérieur avec un ciel dégagé offrant une bonne visibilité

- En cas de changement de région ou de fuseau horaire où la montre est utilisée.

- Pour régler l'heure uniquement

Endroits où la réception de signaux GPS est impossible

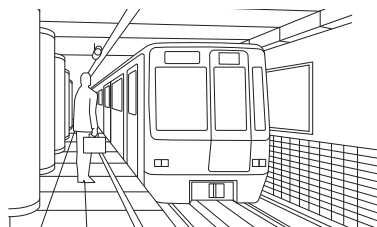

Exemple : À l'intérieur d'une station de métro

2. Réglage du fuseau horaire, ainsi que de l'heure et de la date

< Réglage par réception de signaux GPS >

Réception des signaux GPS, réglage du fuseau horaire et réglage de l'heure et de la date

* L'heure prend en compte l'heure d'été en raison de l'ajustement du fuseau horaire.

→ **Comment régler le fuseau horaire** [P. 20](#)

Réglage de l'heure uniquement

→ **Comment régler manuellement l'heure** [P. 22](#)

< Réglage manuel >

→ **Vérification du fuseau horaire et de l'heure d'été** [P. 25](#)

Le réglage du fuseau horaire est incorrect

→ **Comment régler manuellement le fuseau horaire** [P. 23](#)

Le réglage du fuseau horaire est correct

→ **Comment régler manuellement l'heure** [P. 46](#)

Réception des signaux GPS

Endroit où la réception des signaux GPS est bonne/Endroit où la réception des signaux GPS est impossible

○ Bonne réception

- À l'extérieur avec un ciel dégagé offrant une bonne visibilité

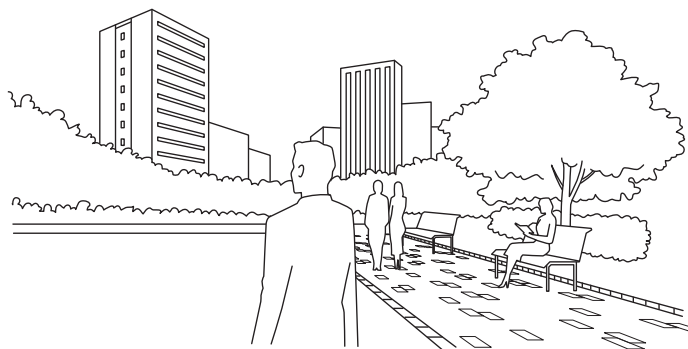

△ Réception difficile

- Moins la vue est dégagée, plus la réception des signaux GPS est difficile. De plus, les éventuels obstacles rendent difficile la réception des signaux GPS (notamment pendant le réglage de l'heure d'été).

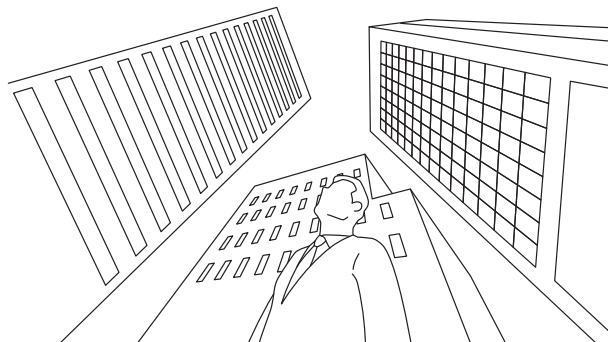

- Exemples :
- Au milieu de grands immeubles
 - À proximité d'une zone boisée
 - Dans une gare / un aéroport
 - À l'intérieur avec des fenêtres
 - * Certains types de verre rendent impossible la réception de signaux GPS
Voir la rubrique "x Réception impossible"

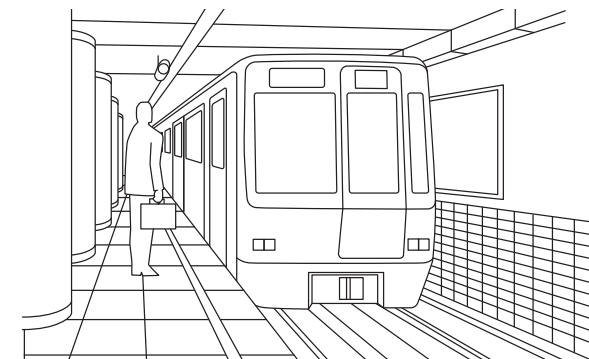

✕ Réception impossible

- Le ciel n'est pas visible ou ne l'est que partiellement
- Présence d'un obstacle empêchant la réception.



- Exemples :
- Intérieur sans fenêtres
 - Dans un souterrain (métro...)
 - À l'intérieur d'un tunnel
 - À travers un verre isolé thermiquement
 - À proximité d'équipements générant du bruit ou assurant une communication sans fil

□ Liste des méthodes de réception des signaux GPS (caractéristiques propres à chacun des trois types)

Mode de réception	Ajustement de l'heure	Réglage du fuseau horaire	Réception des données de seconde intercalaire
Affichage	 <p>Réglage manuel de l'heure → P. 21 Réglage automatique de l'heure → P. 29</p>	 <p>Comment régler le fuseau horaire → P. 19</p>	
Caractéristiques	Réglage de l'heure L'heure précise du fuseau horaire en cours est affichée.	Identification du fuseau horaire et réglage de l'heure Votre fuseau horaire a été identifié, et l'heure précise s'affiche, celle-ci tient compte du DST (Heure d'été)	Réception de la seconde intercalaire Préparation à la réception et réception des données de seconde intercalaire → P. 31
Nombre de satellites nécessaires à la réception	Une unité (pour l'obtention des données relatives à l'heure)	Plus de 4 unités (pour obtenir les informations relatives à l'heure et au fuseau horaire)	_____
Durée de la réception	De 3 secondes à 1 minute	De 30 secondes à 2 minutes	De 30 secondes à 18 minutes
Type de situation	Pour régler précisément la montre lorsqu'elle est utilisée dans ce fuseau horaire	Lorsque la montre est utilisée dans un autre fuseau horaire	Ceci s'affiche automatiquement après réception des signaux GPS (ajustement automatique de l'heure, ajustement manuel de l'heure ou ajustement du fuseau horaire) le 1er juin (ou après) et le 1er décembre (ou après).

□ Questions-réponses sur la réception des signaux GPS

Q : Si la montre est déplacée vers un autre fuseau horaire, affiche-t-elle automatiquement l'heure locale ?

R : Non, la montre n'affiche pas automatiquement l'heure locale dans un nouveau fuseau horaire. Vous devez régler ce dernier dès que vous vous trouvez dans un endroit offrant une bonne réception des signaux GPS. La montre affiche automatiquement l'heure locale.

Si vous vous trouvez dans un endroit où la réception des signaux GPS est impossible, vous devez régler manuellement le fuseau horaire.

→ **Réglage manuel du fuseau horaire** P. 23

Cette montre peut être ajustée sur l'ensemble des fuseaux horaires.

Q : L'heure d'été est-elle modifiée automatiquement lors de la réception de signaux GPS ?

R : Les réglages de l'heure d'été se font automatiquement en procédant à l'ajustement du fuseau horaire. L'heure change automatiquement pour respecter le passage à l'heure d'été pendant toute sa durée, dans les régions qui appliquent l'heure d'été. "Heure normale" s'affiche pour toutes les régions qui n'appliquent pas l'heure d'été. Réglez manuellement le passage à l'heure d'été si vous vous trouvez dans un endroit où les informations d'heure d'été sont différentes, même si la zone fait partie du même fuseau horaire.

→ **Réglage de l'heure d'été** P. 24

L'heure d'été n'est pas toujours uniformément adoptée au sein d'un même fuseau horaire.

→ **Affichage du fuseau horaire et liste des fuseaux du monde entier** P. 12

Q : Une opération spéciale est-elle nécessaire pour les années introduisant une seconde intercalaire ?

R : Aucune opération spéciale n'est nécessaire.

La montre recevant les données de seconde intercalaire en même temps que les signaux GPS (ajustement automatique de l'heure, ajustement manuel de l'heure ou ajustement du fuseau horaire) le 1er juin (ou après) et le 1er décembre (ou après), une seconde intercalaire est automatiquement ajoutée lors de la réception régulière des signaux GPS. Pour de plus amples informations, reportez-vous à "Seconde intercalaire (Fonction de réception automatique de la seconde intercalaire)" → P. "31".

■ Vérification de la réception (affichage du résultat de la réception)

Le type et le résultat (réussite ou échec) de la dernière réception de signaux GPS restent affichés pendant 5 secondes.

1 Appuyez une fois brièvement sur le bouton A

Le résultat de la réception est donné par l'aiguille des secondes et l'aiguille de l'indicateur.



* Si vous maintenez le bouton A enfoncé, la montre passe en mode de réglage manuel de l'heure.

2 Vérifiez que l'opération a réussi (dans les 5 secondes)

L'aiguille des secondes indique le résultat de la réception des signaux GPS (ajustement de l'heure ou ajustement du fuseau horaire).

L'aiguille de l'indicateur pointe vers le "1" ou "4+", qui correspondent respectivement à l'"ajustement de l'heure" et à l'"ajustement du fuseau horaire".

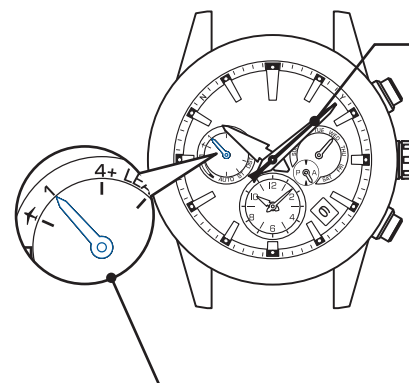

- * L'aiguille de l'indicateur pointe vers le "4+" une fois l'ajustement du fuseau horaire effectué.
- * Au bout de 5 secondes, ou si vous avez appuyé sur le bouton B, la montre affiche à nouveau l'heure.

Aiguille des secondes : Résultat de la réception (réussite / échec)

Résultat	Réussite	Échec
Affichage		
Position	Y position 8 secondes	N position 52 secondes

Aiguille de l'indicateur : Mode de réception (ajustement manuel de l'heure ou du fuseau horaire)

Type	1 (Ajustement manuel de l'heure)	4+ (Ajustement du fuseau horaire)
Affichage		

Quand le résultat de la réception est Y

- La réception a réussi. Utilisez la montre telle quelle.

Quand le résultat de la réception est N

- Rendez-vous à l'extérieur dans un endroit offrant une bonne réception des signaux GPS.

→ Endroit où la réception des signaux GPS est bonne/Endroit où la réception des signaux GPS est impossible [P. 16](#)

- * Environ quatre jours après une réception réussie, le résultat de la réception devient "N."
- * Même dans une situation où les signaux GPS ne peuvent pas être reçus, la montre fonctionne avec la précision du quartz (avec gain / perte de ± 15 secondes par mois).

Si la réception a échoué, l'heure et la date doivent être réglées manuellement.

→ Comment régler manuellement l'heure [P. 46](#)

Régler le fuseau horaire et l'heure en fonction par simple réception des signaux GPS (ajustement du fuseau horaire)

■ Réglage du fuseau horaire.



Votre fuseau horaire est localisé pour permettre un réglage précis de l'heure, d'une simple pression sur un bouton, n'importe où dans le monde.

Ceci prend en compte les données de passage à l'heure d'été dans le pays qui reçoit les signaux GPS.

L'heure change automatiquement pour respecter le passage à l'heure d'été pendant toute sa durée, dans les pays qui appliquent l'heure d'été.

"Heure normale" s'affiche pour tous les pays qui n'appliquent pas l'heure d'été.

→ Comment régler le fuseau horaire [P. 20](#)

* La réception dépend de l'environnement.

→ **Endroit où la réception des signaux GPS est bonne/Endroit où la réception des signaux GPS est impossible** [P. 16](#)

* La réception de signaux GPS nécessite beaucoup d'énergie.

N'oubliez pas de charger régulièrement la montre en l'exposant à la lumière, de manière à ce que l'aiguille de l'indicateur pointe vers la position "médiane" ou la position "maximale".

→ **Comment charger la montre** [P. 14](#)

Si l'état de charge indiqué est "charge faible", la réception des signaux GPS ne démarrera pas même si vous l'activez.

→ **Vérification de l'état de charge** [P. 13](#)

Précautions relatives au réglage du fuseau horaire

Si le fuseau horaire est ajusté alors que vous vous trouvez près d'une frontière entre deux fuseaux, la montre indiquera peut-être l'heure du fuseau voisin.

Dans certaines régions, les frontières reconnues par la montre peuvent ne pas correspondre exactement avec les indicateurs du fuseau horaire sur le terrain.

Il ne s'agit pas d'un dysfonctionnement.

Le fuseau horaire doit alors être réglé manuellement.

→ **Comment régler manuellement le fuseau horaire** [P. 23](#)

Si vous réglez le fuseau horaire pendant un déplacement terrestre, évitez cette opération à proximité de la frontière entre deux fuseaux horaires et préférez la proximité de villes repères.

De plus, si la montre est utilisée à proximité de la frontière entre deux fuseaux horaires, vérifiez le réglage automatique et procédez à un réglage manuel si nécessaire.

Comment régler le fuseau horaire

1 Rendez-vous dans un endroit offrant une bonne réception des signaux GPS

Placez-vous à l'extérieur, avec un ciel dégagé offrant une bonne visibilité.

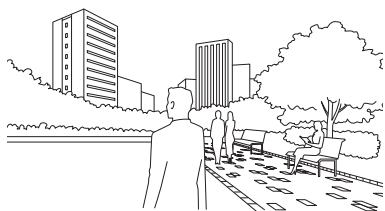

→ **Endroit où la réception des signaux GPS est bonne/ Endroit où la réception des signaux GPS est impossible** P. 16

2 Appuyez sur le bouton B et maintenez-le enfoncé pendant 3 secondes, puis relâchez-le lorsque l'aiguille des secondes est en face du repère 30 secondes

La réception est initiée dès que l'aiguille des secondes a atteint la position 30 secondes. L'aiguille de l'indicateur pointe vers "4+".

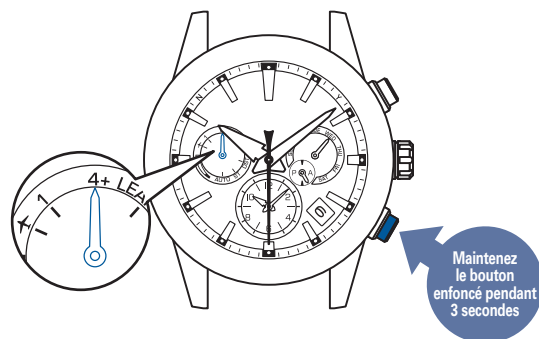

- * La réception ne peut être initiée lorsque l'aiguille de l'indicateur pointe vers "charge faible" ou (✂).
- La montre doit être rechargée par exposition à la lumière lorsque l'aiguille pointe vers "charge faible".
- **Comment charger la montre** P. 14
- Réception impossible des signaux GPS
- **Vérification de l'état de charge** P. 13
- Lorsque l'aiguille pointe vers (✂), désactivez le mode avion (✂).
- **Désactivez le mode avion (✂)** P. 30

3 Tournez la montre face vers le haut et patientez

- * La réception des signaux GPS peut s'avérer difficile si vous êtes en mouvement.

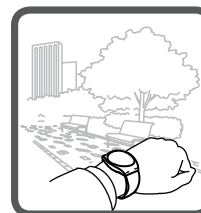

La réception nécessite 2 minutes au maximum.

- * Cela dépend des conditions de réception.

< Affichage pendant la réception (= statut d'acquisition par les satellites) >

L'aiguille des secondes indique la capacité de réception (= nombre de satellites GPS dont les signaux sont reçus).

- * Plus le nombre de satellites est important, meilleure est la réception des signaux GPS.

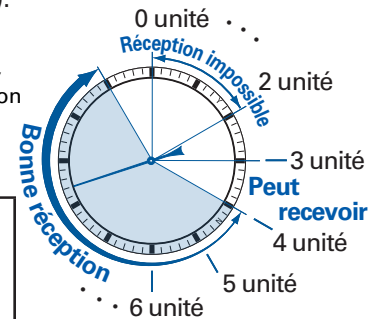
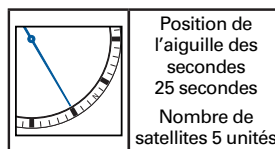

- * La réception peut s'avérer impossible même lorsque l'aiguille indique la réception de signaux provenant d'au moins 4 satellites.
- * Pour annuler la réception, appuyez sur le bouton B.

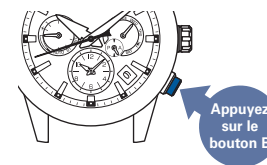

4 La fin de la réception est indiquée par la position de l'aiguille des secondes, pointant vers le "Y" ou le "N"

Le résultat de la réception reste affiché pendant 5 secondes.

Si la réception est bonne, l'heure et la date changent.

L'heure qui s'affiche prend en compte les réglages de fuseau horaire et d'heure d'été.

Affichage du résultat de la réception	Y : Réception terminée (position 8 secondes)	N : Échec de la réception (position 52 secondes)
Affichage		
Statut	Utilisez la montre en l'état	→ Lorsque le résultat de la réception est "N" P. 16

Vérifiez la réception une fois la montre revenue au mode d'affichage de l'heure.

→ **Vérification de la réception (affichage du résultat de la réception)** P. 18

→ **Vérification du fuseau horaire et de l'heure d'été** P. 25

- * Les boutons ne peuvent pas être utilisés tant que l'aiguille des heures, des minutes, de l'indicateur, de la date et du jour tournent.

Pour régler l'heure seulement par réception de signaux GPS (ajustement manuel de l'heure)

■ Réglage manuel de l'heure



Vous pouvez régler la montre pour qu'elle indique précisément l'heure du fuseau en cours. (Le fuseau horaire n'est pas modifié).

→ **Comment régler manuellement l'heure** P. 22

→ **Vérification du fuseau horaire et de l'heure d'été** P. 25

- * En mode de réglage manuel de l'heure, la montre indique l'heure précise du fuseau horaire en cours. Lorsque vous passez dans une nouvelle région ou changez de fuseau horaire, réglez le fuseau horaire. → **Comment régler le fuseau horaire** P. 20 (Si vous changez de fuseau horaire, le réglage du fuseau horaire, l'heure et la date seront modifiés ; il n'est donc pas nécessaire de régler manuellement l'heure immédiatement après).
- * Le réglage de l'heure d'été ne se fait pas automatiquement, mis à part lorsque le réglage (par réception) du fuseau horaire a réussi et que le réglage DST (heure d'été) = "AUTO (automatique)". L'heure doit être réglée manuellement. → **Réglage de l'heure d'été** P. 24
- * La qualité de réception dépend de l'environnement. → **Endroit où la réception des signaux GPS est bonne/Endroit où la réception des signaux GPS est impossible** P. 16
- * Si la réception était bonne lors du réglage manuel de l'heure, vous pouvez procéder à un réglage automatique de l'heure. Pour de plus amples informations, reportez-vous à "Réglage automatique de l'heure" P. 29
- * La réception des signaux GPS nécessite beaucoup d'énergie. N'oubliez pas de charger régulièrement la montre en l'exposant à la lumière, de manière à ce que l'aiguille de l'indicateur pointe vers la position "médiane" ou la position "maximale". → **Comment charger la montre** P. 14 (Lorsque l'état de charge indiqué est "charge faible", la réception des signaux GPS ne démarrera pas même si vous l'activez.) → **Vérification de l'état de charge** P. 13

Suite à la page
suivante

Comment régler manuellement l'heure

1 Rendez-vous dans un endroit offrant une bonne réception des signaux GPS

Placez-vous à l'extérieur avec un ciel dégagé offrant une bonne visibilité.

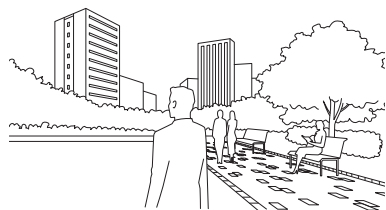

→ **Endroit où la réception des signaux GPS est bonne/ Endroit où la réception des signaux GPS est impossible** P. 16

2 Appuyez sur le Bouton A et maintenez-le enfoncé pendant 3 secondes, puis relâchez-le lorsque l'aiguille des secondes est en face du repère 0 seconde

La réception est initiée dès que l'aiguille des secondes a atteint la position 0 seconde. L'aiguille de l'indicateur pointe vers "1".

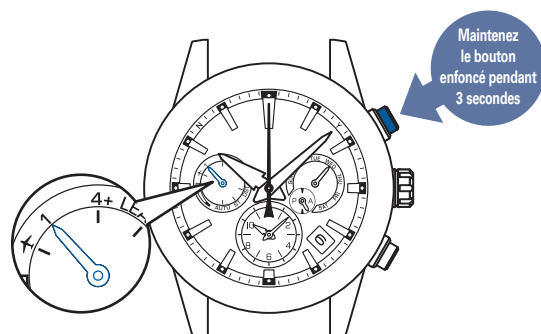

* La réception ne peut être initiée lorsque l'aiguille de l'indicateur pointe vers "charge faible" ou . La montre doit être rechargée par exposition à la lumière lorsque l'aiguille pointe vers "charge faible".

- **Comment charger la montre** P. 14
- **Vérification de l'état de charge** P. 13

Lorsque l'aiguille pointe vers , désactivez le mode avion .

- **Désactivez le mode avion** . P. 30

3 Tournez la montre face vers le haut et patientez



La réception des signaux nécessite jusqu'à 1 minute.

* Le temps de réception nécessaire dépend des conditions.

< Affichage pendant la réception (= statut d'acquisition par les satellites) >

L'aiguille des secondes indique la capacité de réception (= nombre de satellites GPS dont les signaux sont reçus).

* Un seul satellite est nécessaire à la réception des données relatives à l'heure

Nombre de satellites dont les signaux sont reçus	1	0
Affichage		
Statut	Bonne réception	Réception impossible

* Pour annuler la réception, appuyez sur le bouton B.

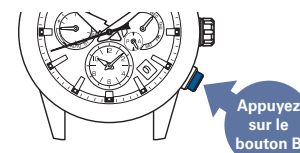

4 La fin de la réception est indiquée par la position de l'aiguille des secondes, pointant vers le "Y" ou le "N"

Le résultat de la réception reste affiché pendant 5 secondes. Si la réception est bonne, l'heure et la date changent.

Affichage du résultat de la réception	Y : Réception terminée (position 8 secondes)	N : Échec de la réception (position 52 secondes)
Affichage		
Statut	Utilisez la montre en l'état.	→ Lorsque le résultat de la réception est "N" P. 16

Vérifiez la réception une fois la montre revenue au mode d'affichage de l'heure.

→ **Vérification de la réception (affichage du résultat de la réception)** P. 18

Si l'heure est incorrecte alors que "Y" est affiché, c'est que le fuseau horaire ne correspond peut-être pas à la région où vous vous trouvez. Vérifiez le réglage du fuseau horaire.

→ **Vérification du fuseau horaire et de l'heure d'été** P. 25

* Les boutons ne peuvent pas être utilisés tant que l'aiguille des heures, des minutes, de l'indicateur, de la date et du jour tournent.

Pour régler la montre à l'heure locale de destination d'un vol etc. (Réglage manuel du fuseau horaire)

□ Réglage manuel du fuseau horaire

→ Réglage manuel du fuseau horaire du compteur [P. 26](#)

Le fuseau horaire peut être réglé manuellement lorsque le réglage automatique est impossible.

→ Endroit où la réception des signaux GPS est bonne/Endroit où la réception des signaux GPS est impossible [P. 16](#)

Réglez le fuseau horaire en vous reportant à "Affichage du fuseau horaire et liste des fuseaux du monde entier [P. 12](#)" pour régler l'heure locale et la date.

* À noter que lors du réglage manuel du fuseau horaire, l'état d'heure d'été passe d'AUTO (automatique) à ST (OFF) ou à DST (ON). Réglez l'heure d'été du cadran principal en vous reportant à "Réglage de l'heure d'été [P. 24](#)".

□ Comment régler manuellement le fuseau horaire

1 Tirez la couronne jusqu'au premier clic

L'aiguille des secondes indique le fuseau horaire actuellement ajusté.



2 Tournez la couronne et réglez l'aiguille des secondes sur le fuseau horaire de votre destination

La rotation de la couronne déplace l'aiguille des secondes vers le fuseau horaire suivant.

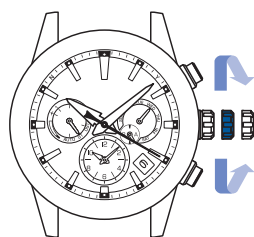

Tournez la couronne dans le sens des aiguilles d'une montre pour avancer jusqu'au fuseau horaire suivant.

Tournez la couronne dans le sens inverse des aiguilles d'une montre pour revenir au fuseau précédent.

< Affichage de l'aiguille de l'indicateur >
Indique si l'heure d'été est ON ou OFF

Position de l'aiguille	AUTO (automatique)	ST (OFF)	DST (ON)
Affichage			

- * Lorsque vous avez sélectionné un nouveau fuseau horaire, même s'il été en "AUTO (automatique)" avant la sélection du fuseau horaire, il passe à DST (ON) ou à ST (OFF).
- * Si l'heure d'été est incorrecte, activez / désactivez cette fonction en vous reportant à "Réglage de l'heure d'été [P.24](#)" après l'étape **2**.

3 Renforcez la couronne

L'aiguille des secondes repasse en mode d'affichage de l'heure. L'aiguille de l'indicateur affiche à nouveau l'état de charge.

* Les boutons ne peuvent pas être utilisés tant que l'aiguille des heures, des minutes, de l'indicateur, de la date et du jour tournent.

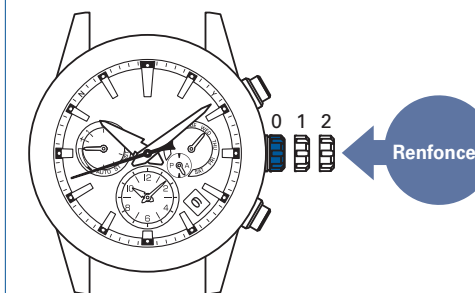

Réglage de l'heure d'été

■ Activation de l'heure d'été

→ Ajustez l'heure d'été du compteur. P. 27

L'heure d'été peut être réglée manuellement.

Veillez à procéder aux réglages dans les cas suivants :

- Lorsque le cadran principal est ajusté grâce au réglage manuel du fuseau horaire et lorsque l'heure d'été est appliquée.
- Lorsqu'il s'agit du même fuseau horaire, mais que les réglages d'heure d'été diffèrent en fonction de la zone vers laquelle vous vous déplacez.

* L'heure d'été de l'indicateur ne passe pas à "AUTO (automatique)" si vous avez procédé au réglage manuel du fuseau horaire.
Activez ou désactivez l'heure d'été manuellement, selon que l'heure d'été est appliquée ou pas.

1 Tirez la couronne jusqu'au premier clic

L'aiguille de l'indicateur se déplace pour indiquer l'heure d'été actuellement réglée.

L'aiguille des secondes indique le fuseau horaire actuel.

< Quand la fonction heure d'été est désactivée >

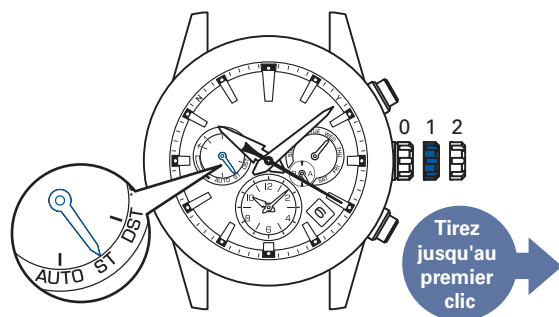

2 Appuyez sur le Bouton A une fois, puis relâchez-le

L'aiguille de l'indicateur pointe vers "DST (ON)"; tandis que les aiguilles des heures et des minutes avancent d'une heure.

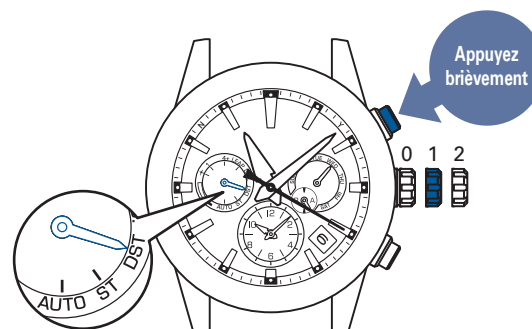

* Dans le fuseau horaire de l'île Lord Howe, en Australie, l'heure avance de 30 minutes en été. Cette montre correspond à l'heure d'été du fuseau horaire de l'île Lord Howe.

3 Renforcez la couronne

L'aiguille repasse en mode d'affichage de l'heure.

L'aiguille de l'indicateur affiche à nouveau l'état de charge.

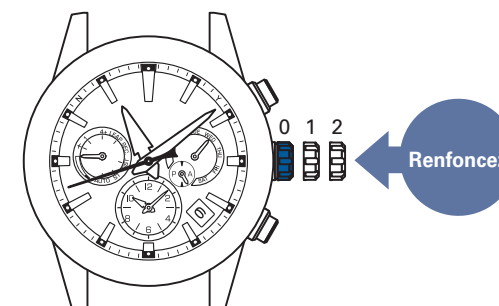

■ Désactivation de l'heure d'été

Lorsque la fonction Heure d'été est ACTIVÉE, suivez les étapes 1 à 3.

À l'étape 2, passez l'aiguille de l'indicateur en position "ST (OFF)" comme montré sur la figure à droite.

Les aiguilles des heures et des minutes reculent d'une heure.

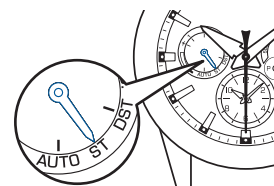

□ Vérification du fuseau horaire et de l'heure d'été

1 Tirez la couronne jusqu'au premier clic

L'aiguille des secondes se déplace pour afficher le fuseau horaire actuellement défini.

L'aiguille de l'indicateur indique si l'heure d'été est activée ou non.

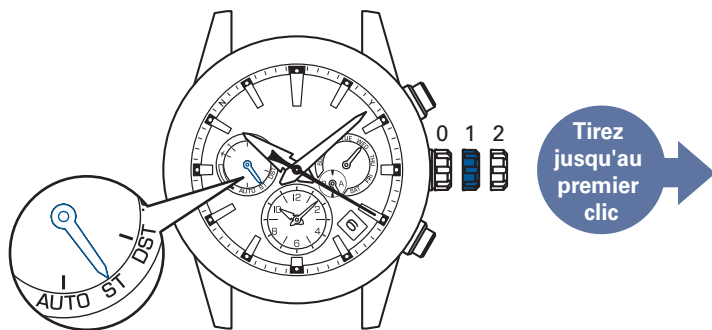

< Informations de l'aiguille de l'indicateur >

Affiche l'état d'heure d'été.

Position de l'aiguille	AUTO (automatique)	ST (OFF)	DST (ON)
Affichage			

* "AUTO (automatique)" est réglé lorsque votre montre a réglé le fuseau horaire dans une région qui passe à l'heure d'été. L'heure de base change automatiquement car votre montre applique l'heure d'été du fuseau horaire (région) réglé sur le cadran principal.

- * Pour modifier le réglage du fuseau horaire
 - Si vous vous trouvez dans un endroit permettant une bonne réception des signaux GPS
 - **Comment régler le fuseau horaire P. 20**
 - Si vous vous trouvez dans un endroit où la réception des signaux GPS est impossible
 - **Comment régler manuellement le fuseau horaire P. 23**
- * Pour la relation entre la position de l'aiguille des secondes et le fuseau horaire, reportez-vous à la rubrique "Affichage du fuseau horaire et liste des fuseaux du monde entier P. 12."

2 Tirez la couronne jusqu'au deuxième clic

L'aiguille des secondes se déplace pour afficher le fuseau horaire actuellement ajusté sur le sous-cadran. L'aiguille de l'indicateur affiche l'état de l'heure d'été du compteur.

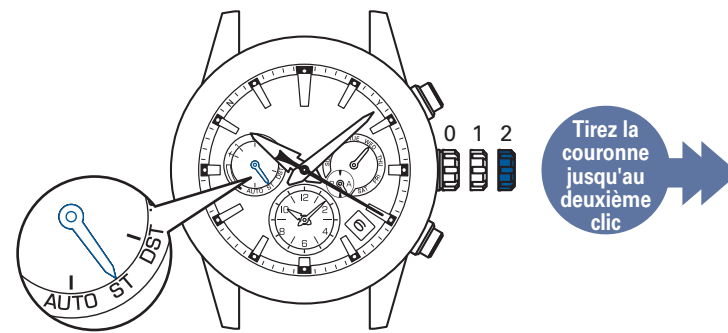

< Affichage de l'aiguille de l'indicateur >
Indique si l'heure d'été est ON ou OFF.

Position de l'aiguille	AUTO (automatique)	ST (OFF)	DST (ON)
Affichage			

* "AUTO (automatique)" est réglé lorsque le cadran principal et le compteur sont permutés après que votre montre a ajusté le fuseau horaire dans une région qui applique l'heure d'été. Le compteur change automatiquement car votre montre applique l'heure d'été du fuseau horaire (région) réglé sur le compteur.

- * Modifier les réglages de fuseau horaire du compteur
 - **Ajustement manuel du fuseau horaire du compteur P. 26**

- * Pour la relation entre la position de l'aiguille des secondes et le fuseau horaire, reportez-vous à la rubrique "Affichage du fuseau horaire et liste des fuseaux du monde entier P. 12."

3 Renforcez la couronne

L'aiguille des secondes repasse en mode d'affichage de l'heure.

L'aiguille de l'indicateur affiche à nouveau l'état de charge.

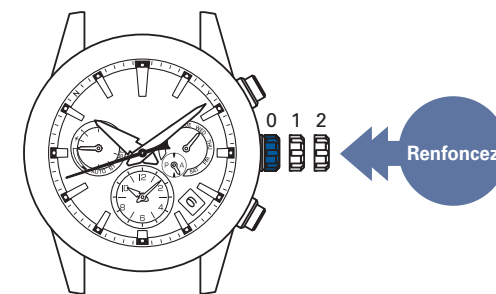

* Il suffit d'appuyer brièvement sur le Bouton B pour vérifier le fuseau horaire du cadran principal et l'heure d'été.

Pour régler l'heure sur le compteur

❑ Réglage manuel du fuseau horaire du compteur

Ajustez le compteur en sélectionnant l'heure du fuseau horaire.

* Il est impossible d'ajuster le compteur sur une heure hors du fuseau horaire.

❑ Ajustement manuel du fuseau horaire du compteur

1 Tirez la couronne jusqu'au deuxième clic

L'aiguille des secondes se déplace pour afficher le compteur du fuseau horaire actuellement défini.



2 Tournez la couronne et ajustez l'aiguille des secondes sur le fuseau horaire de votre destination

La rotation de la couronne déplace l'aiguille des secondes vers le fuseau horaire suivant.

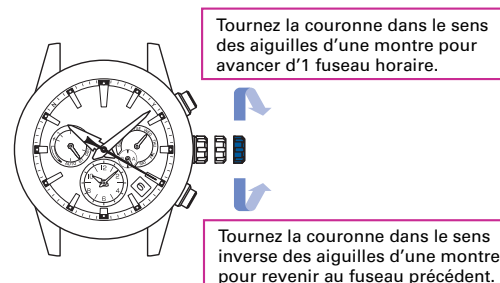

< Affichage de l'aiguille de l'indicateur >
Indique si l'heure d'été est ON ou OFF.

Position de l'aiguille	AUTO (automatique)	ST (OFF)	DST (ON)
Affichage			

- * Lorsque vous avez sélectionné un nouveau fuseau horaire, même s'il été en "AUTO (automatique)" avant la sélection du fuseau horaire, il passe à "DST (ON)" ou à "ST (OFF)".
- * Si l'heure d'été du compteur est incorrecte, basculez entre "ON (ACTIVÉ)" / "OFF (RÉINITIALISÉ)" en vous reportant à la rubrique "Ajustez l'heure d'été du compteur." P. 27, opération **3**.

3 Repoussez la couronne à fond

L'aiguille des secondes repasse en mode affichage de l'heure.

L'aiguille indicatrice affiche à nouveau le statut de charge.

- * Les boutons ne peuvent pas être utilisés tant que l'aiguille des heures, des minutes, de l'indicateur, de la date et du jour tournent.

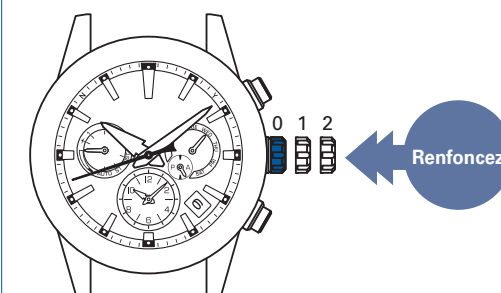

□ Ajustez l'heure d'été du compteur.

L'heure d'été peut être ajustée manuellement.

- * En général, l'heure d'été de l'indicateur ne passe pas à "AUTO (automatique)" si le compteur est ajusté grâce à la sélection manuelle du fuseau horaire. Activez ou désactivez l'heure d'été manuellement, selon que l'heure d'été est appliquée ou pas.
- * Il n'est pas nécessaire de procéder aux réglages de l'heure d'été si l'heure d'été (DST) = "AUTO (automatique)" est réglée dans le compteur, lorsque l'heure du cadran principal et du compteur a été modifiée.

1 Tirez la couronne jusqu'au deuxième clic

L'aiguille de l'indicateur indique les réglages de l'heure d'été du compteur.
L'aiguille des secondes indique le fuseau horaire actuel du compteur.

< Lorsque l'heure d'été est désactivée >

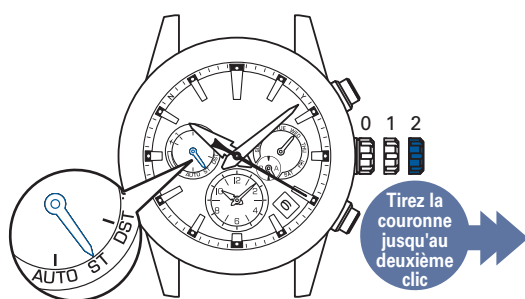

2 Appuyez une fois brièvement sur le bouton A

L'aiguille indicatrice pointe vers "DST (ON)"; tandis que les aiguilles des heures et des minutes avancent d'une heure.

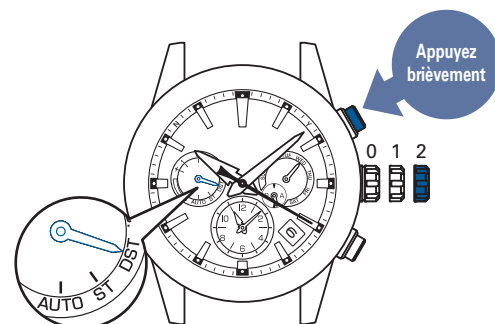

- * Dans le fuseau horaire de l'île Lord Howe, en Australie, l'heure avance de 30 minutes en été.

3 Repoussez la couronne à fond

L'aiguille des secondes repasse en mode affichage de l'heure.

L'aiguille indicatrice affiche à nouveau le statut de charge.

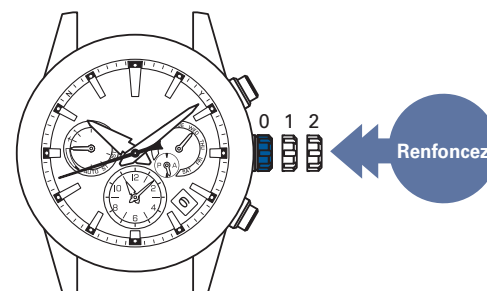

□ Désactivation de l'heure d'été

Lorsque la fonction Heure d'été est ACTIVÉE, suivez les étapes **1** à **3**.

À l'étape **2**, passez l'aiguille de l'indicateur en position "ST (OFF)" comme montré sur la figure à droite. Les aiguilles des heures et des minutes reculent d'une heure.

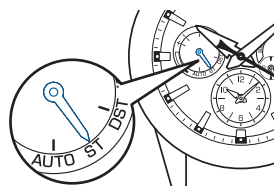

Permuter du cadran principal au compteur (Fonction de transfert horaire)

Votre montre peut permuter du cadran principal au compteur.

Les conditions de l'heure d'été réglée dans le cadran principal, ainsi que les conditions de l'heure d'été réglée dans le bouton du compteur sont permutable.

Ceci s'avère très pratique dans les cas suivants.

- Faire correspondre le cadran principal avec l'heure du fuseau horaire réglé dans le compteur
- Pour utiliser votre montre, réglez le cadran principal à l'heure locale, puis de retour chez vous, remettez le cadran principal à l'heure légale japonaise indiquée sur le compteur

Comment permuter le cadran principal et le compteur

1 Maintenez les boutons A et B enfoncés en même temps (1 seconde)

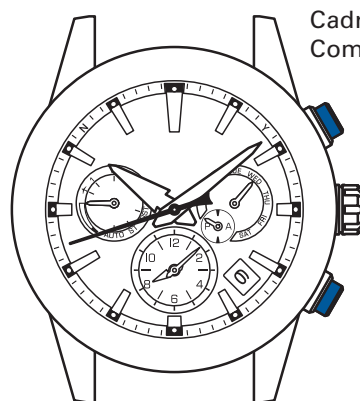

Cadran principal : heure à Tokyo
Compteur : heure à New York

Enfoncez
les boutons A
et B en même
temps pendant
1 seconde

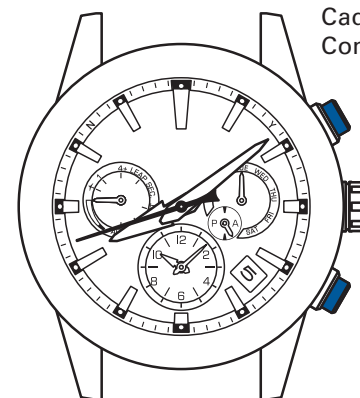

Cadran principal : heure à New York
Compteur : heure à Tokyo

L'aiguille des secondes indique le fuseau horaire de l'heure de base qui a été permutée. L'aiguille de l'indicateur indique l'état de réglage de l'heure d'été de l'heure de base qui a été permutée. Ensuite, dans l'ordre suivant, l'aiguille des secondes et des heures du cadran principal, le bouton du compteur, de la date et du jour. Et pour finir, l'aiguille des secondes revient à l'affichage de l'heure et l'aiguille de l'indicateur revient à l'affichage d'état de charge.

* L'aiguille de l'indicateur effectue plusieurs tours si la date change, mais il ne s'agit pas d'un dysfonctionnement.

* Les boutons ne peuvent pas être utilisés tant que l'aiguille des heures, des minutes, l'aiguille de l'indicateur, de la date et du jour tournent.

Réglage automatique de l'heure

Vous pouvez régler la montre pour qu'elle indique précisément l'heure en se calant sur les signaux GPS reçus. Pour cela, placez-vous à l'extérieur, par temps clair, avec une vue dégagée du ciel.

En outre, si la montre est portée sous une manche et que le cadran n'est donc pas suffisamment exposé à la lumière même à l'extérieur et sous un ciel dégagé, elle mémorise l'heure du précédent réglage manuel réussi (ou réglage du fuseau horaire) et commence automatiquement le réglage de l'heure à la même heure.

- * La réception des signaux GPS est impossible si la visibilité est mauvaise. → **Endroit où la réception des signaux GPS est bonne/Endroit où la réception des signaux GPS est impossible** P. 16
- * Si la montre est suffisamment chargée, la réception automatique sera initiée chaque jour.
- * Le réglage automatique de l'heure s'effectue au maximum deux fois par jour (au moment de la détection de la lumière, et au moment du précédent réglage manuel de l'heure réussi, il s'effectue au maximum une fois pour chacun). Même si la réception des signaux GPS échoue, il se peut que la montre fasse une autre tentative en fonction des conditions.
- * Puisque seul le réglage automatique de l'heure par détection de la lumière sera effectué conformément aux réglages par défaut, veuillez effectuer le réglage manuel de l'heure dans le fuseau horaire où vous resterez le plus longtemps en plein air et qui facilite l'accès au signal avant d'utiliser la montre pour la première fois.
- * Le fuseau horaire n'est pas ajusté pendant le réglage automatique de l'heure. En cas de changement de région où la montre est utilisée, n'oubliez pas d'ajuster le fuseau horaire. Comment régler le fuseau horaire P. 20

◀ Quand il est difficile d'exposer suffisamment la montre à la lumière ▶

Même si vous êtes à l'extérieur et que le ciel est dégagé, certaines conditions peuvent empêcher une bonne exposition de la montre à la lumière (port sous une manche, journées courtes ou mauvais temps). Or, la montre est conçue pour initier automatiquement la réception à l'heure où le dernier réglage manuel a réussi.

Dans ces conditions, lancez un réglage manuel à un moment où la montre est régulièrement utilisée dans un endroit où la réception des signaux GPS est bonne, avec un ciel dégagé.

→ **Comment régler manuellement l'heure** P. 22

Néanmoins, la montre n'est pas en mesure de vérifier que l'exposition à la lumière est suffisante lorsqu'elle initie un réglage automatique de l'heure.

- État de charge
- État de réception passé

- * Le réglage automatique de l'heure ne fonctionne pas lorsque l'aiguille de l'indicateur pointe vers "charge faible" ou que le mode avion (✈) est activé. La montre doit être rechargée par exposition à la lumière lorsque l'aiguille de l'indicateur pointe vers "charge faible": → **Comment charger la montre** P. 14
→ **Vérification de l'état de charge** P. 13
- * Lorsque la montre n'est pas suffisamment chargée, la période entre deux réglages automatiques de l'heure est plus longue. N'oubliez pas de recharger régulièrement la montre.
- * Si le réglage du fuseau horaire ou le réglage manuel de l'heure interviennent avant le réglage automatique de l'heure, celui-ci est omis et n'interviendra pas avant le lendemain.

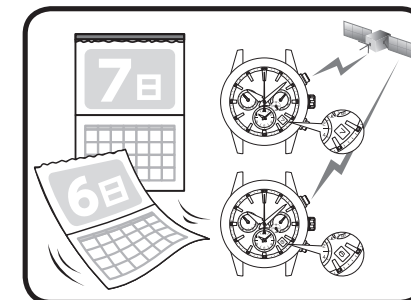

À bord d'un avion (mode avion (✈))

Mode avion (✈)

Activez le mode avion (✈) lorsque la réception risque de perturber le fonctionnement d'autres appareils électroniques, à bord d'un avion par exemple.

En mode avion (✈), la réception des signaux GPS (réglage du fuseau horaire, réglage manuel de l'heure et réglage automatique de l'heure) ne fonctionne pas.

< Mode avion (✈) >

L'aiguille de l'indicateur pointe vers ✈.

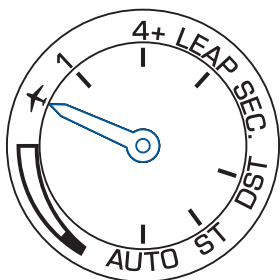

* Lorsque le mode avion (✈) est désactivé, l'aiguille de l'indicateur indique l'état de charge.

Passez en mode avion (✈).

1 Tirez la couronne jusqu'au premier clic

L'aiguille des secondes se déplace pour afficher le fuseau horaire actuellement défini.

L'aiguille de l'indicateur affiche de nouveau l'état de charge.

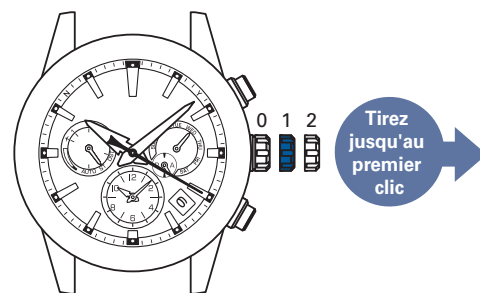

2 Maintenez le bouton B enfoncé (pendant 3 secondes)

L'aiguille de l'indicateur indique le mode avion (✈) (5 secondes).

Elle indique ensuite l'heure d'été.

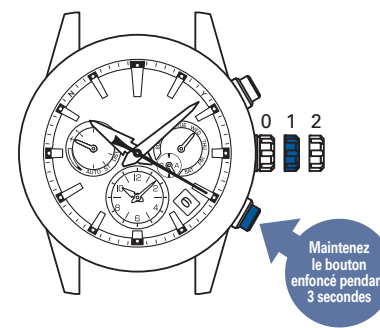

* Si vous appuyez sur le bouton A ou si vous tournez la couronne vous revenez à l'étape 1.

3 Renforcez la couronne

L'aiguille de l'indicateur affiche de nouveau l'état de charge.

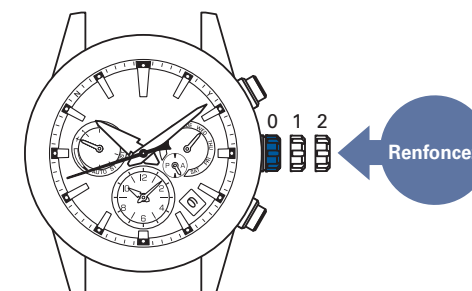

Lorsque le mode avion (✈) est activé, l'état de charge n'est pas repéré par l'aiguille de l'indicateur.

→ Pour régler la montre à l'heure locale de destination d'un vol etc. (réglage manuel du fuseau horaire) P. 23

Désactivez le mode avion (✈).

Désactivez le mode avion lorsque vous débarquez de l'avion, etc...

S'il n'est pas désactivé, la montre ne pourra pas recevoir les signaux GPS.

Procédez aux opérations 1 à 3.

Lorsque l'aiguille de l'indicateur pointe vers l'état de charge dans la figure à droite, le mode avion (✈) peut être désactivé.

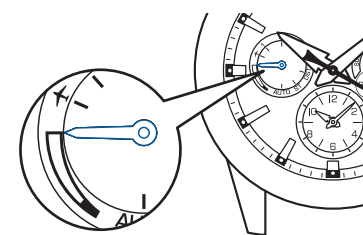

* Affichage de l'état de charge maximale.

Seconde intercalaire (Fonction de réception automatique de la seconde intercalaire)

□ Seconde intercalaire

La seconde intercalaire sert à compenser les écarts entre le temps universel, déterminé par les horloges astronomiques, et le temps atomique international.

“1 seconde” peut être ajoutée (ou supprimée) une fois par an ou à plusieurs années d'intervalle.

□ Fonction de réception automatique de la seconde intercalaire

Une seconde intercalaire est automatiquement ajoutée par réception des “données de seconde intercalaire” provenant des signaux GPS lors de l'ajout de cette seconde intercalaire (à supprimer).

* Les données de seconde intercalaire comprennent des informations sur l'ajout futur d'une seconde intercalaire et sur la seconde intercalaire actuelle.

□ Réception des données de seconde intercalaire

Lorsque la réception des signaux GPS (ajustement automatique de l'heure, ajustement manuel de l'heure ou ajustement du fuseau horaire) s'effectue le 1er décembre (ou après) et le 1er juin (ou après), il se peut que l'aiguille de l'indicateur indique les mêmes informations que sur la droite.

Une fois la réception des données de seconde intercalaire terminée, l'aiguille de l'indicateur affiche à nouveau l'état de charge. Utilisez la montre telle quelle.

* La réception des données de seconde intercalaire intervient tous les six mois, indépendamment de la nécessité d'un éventuel ajout.

La réception des données de seconde intercalaire peut nécessiter jusqu'à 18 minutes.

Réception des données de seconde intercalaire

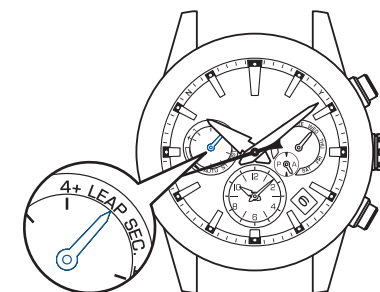

Quand les signaux GPS sont reçus dans les conditions suivantes, la réception des données de seconde intercalaire est également lancée.

- Les signaux GPS sont reçus après la réinitialisation du système
- Les signaux GPS n'ont pas été reçus depuis longtemps
- La réception des données de seconde intercalaire a échoué

(La réception des données de seconde intercalaire est à nouveau initiée lors de la prochaine réception des signaux GPS. Elle recommence jusqu'à ce que les données aient bien été reçues.)

■ Vérification de la réception des données de seconde intercalaire

Le résultat de la réception (réussite ou échec) des données de seconde intercalaire s'affiche pendant 5 secondes.

1 Appuyez une fois brièvement sur le bouton A

Le résultat de la réception est donné par l'aiguille des secondes et l'aiguille de l'indicateur.



- * La montre passe en mode d'ajustement manuel de l'heure lorsque le bouton A est maintenu enfoncé.

2 Le résultat de la réception s'affiche

L'aiguille des secondes affiche le résultat de la réception GPS (ajustement de l'heure et du fuseau horaire).

L'aiguille indicatrice pointe vers le "1" ou "4+", qui correspondent respectivement au réglage de l'heure et à celui du fuseau horaire.

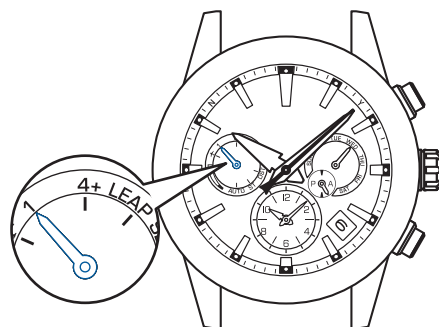

- * L'aiguille indicatrice pointe "4+" une fois le réglage du fuseau horaire effectué.

Aiguille des secondes : Résultat de la réception (réussite / échec).

Résultat	Réussite	Échec
Affichage		
Position	Y position 8 secondes	N position 52 secondes

- * La montre passe en mode d'ajustement manuel de l'heure lorsque le bouton B est maintenu enfoncé.

3 Appuyez une fois sur le bouton A et relâchez-le une fois le résultat de la réception affiché (pendant 5 secondes) à l'étape 2

L'aiguille des secondes affiche le résultat de la réception des données de seconde intercalaire (réussite ou échec).

L'aiguille de l'indicateur se place sur le "LEAP SEC." pour la réception des données de seconde intercalaire.

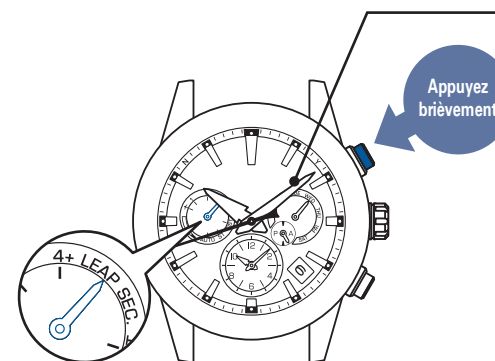

- * La montre passe en mode d'ajustement manuel de l'heure lorsque le bouton A est maintenu enfoncé.
- * Au bout de 5 secondes, ou si vous avez appuyé sur le bouton B, la montre affiche à nouveau l'heure.

Aiguille des secondes : Résultat de la réception (réussite / échec).

Résultat	Réussite	Échec
Affichage		
Position	Y position 8 secondes	N position 52 secondes

Si le résultat de la réception des données de seconde intercalaire est Y (réussite)

- La réception des données de seconde intercalaire a réussi.
Utilisez la montre telle quelle.

Si le résultat de la réception des données de seconde intercalaire est N (échec)

- La réception des données de seconde intercalaire, qui intervient à intervalles réguliers, n'a pas réussi. Ceci s'effectuera automatiquement à la prochaine réception des signaux GPS (ajustement automatique de l'heure, ajustement manuel de l'heure ou ajustement du fuseau horaire).
Utilisez la montre telle quelle.

* Les données de seconde intercalaire sont reçues le 1^{er} décembre (ou après) et le 1^{er} juin (ou après).

- * Même si la réception des données de seconde intercalaire a échoué, l'heure reste correcte jusqu'à l'ajout (suppression) des données de seconde intercalaire.

Sortez à l'extérieur, là où la réception des signaux GPS est bonne, afin de recevoir les signaux GPS.

- Endroit où la réception des signaux GPS est bonne/Endroit où la réception des signaux GPS est impossible P. 16

Mouvement de l'aiguille des secondes et état de la montre (Fonction d'avertissement d'autonomie faible)

Le mouvement de l'aiguille des secondes indique l'état de la montre (fonctions opérationnelles).

■ Le mouvement à intervalles de 2 secondes et le mouvement à intervalles de 5 secondes sont initiés

Lorsque la réserve d'énergie de la montre s'amenuise, la fonction d'avertissement d'autonomie faible se déclenche.

Lorsque la réserve d'énergie de la montre s'amenuise, rechargez la montre en l'exposant à la lumière. → Comment charger la montre P. 14

* Lorsque la fonction d'avertissement d'autonomie faible s'est déclenchée, la montre ne fonctionne pas même si les boutons et la couronne sont actionnés.
(Il ne s'agit pas là d'un dysfonctionnement)

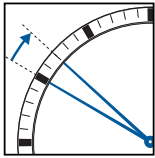
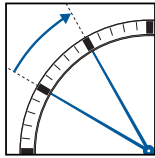
	Mouvement à intervalles de 2 secondes	Mouvement à intervalles de 5 secondes
Statut	L'aiguille des secondes se déplace à intervalles de 2 secondes. 	L'aiguille des secondes se déplace à intervalles de 5 secondes. 
Restriction au niveau des fonctions / de l'affichage	<ul style="list-style-type: none"> La réception n'est pas initiée même si la fonction de réception de signaux GPS est activée. Le réglage automatique de l'heure ne fonctionne pas. 	<ul style="list-style-type: none"> L'aiguille des heures, l'aiguille des minutes, la date, le jour et le compteur s'arrêtent. La réception n'est pas initiée même si la fonction de réception de signaux GPS est activée. Le réglage automatique de l'heure ne fonctionne pas.
Solution	<ol style="list-style-type: none"> Commencez par charger la montre en l'exposant à la lumière jusqu'à ce que l'aiguille des secondes se déplace à intervalles d'1 seconde. → Comment charger la montre P. 14 N'oubliez pas de charger la montre en l'exposant à la lumière jusqu'à ce que l'aiguille de l'indicateur pointe vers la position "médiane" ou la position "maximale". (Si l'aiguille de l'indicateur pointe vers le "E", la réception des signaux GPS est impossible). → Vérification de l'état de charge P. 13 	<ol style="list-style-type: none"> Chargez la montre jusqu'à ce que l'aiguille de l'indicateur pointe vers la position "médiane" ou la position "maximale". → Vérification de l'état de charge P. 13 Réglez le fuseau horaire pour régler l'heure. → Comment régler le fuseau horaire P. 20

Suite à la page
suivante

□ L'aiguille des secondes s'arrête sur la position 15 secondes / position 45 secondes (fonction économie d'énergie)

La fonction économie d'énergie se déclenche lorsque la montre n'est pas exposée à la lumière pendant une période prolongée.

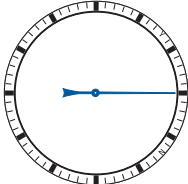
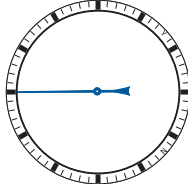
	Économie d'énergie 1	Économie d'énergie 2
Etat	L'aiguille des secondes s'arrête sur la position 15 secondes. 	L'aiguille des secondes s'arrête sur la position 45 secondes. 
Restriction au niveau des fonctions / de l'affichage	<ul style="list-style-type: none"> • L'aiguille des heures, l'aiguille des minutes, la date, le jour et le compteur s'arrêtent. • Le réglage automatique de l'heure n'est pas effectué. 	<ul style="list-style-type: none"> • L'aiguille des heures, l'aiguille des minutes, la date, l'aiguille du jour et le compteur s'arrêtent (la date affiche "1"; l'aiguille du jour affiche "SUN" (dimanche) et le compteur affiche 12:00 AM (midi)). • La réception n'est pas initiée même si la fonction de réception de signaux GPS est activée. • Le réglage automatique de l'heure n'est pas effectué. • L'aiguille de l'indicateur pointe vers la position basse.
Cause	Quand la montre ne peut être exposée à une source lumineuse adéquate pendant 72 heures ou plus.	Lorsque la montre reste insuffisamment chargée pendant une période prolongée.
Solution	Lorsque la montre est exposée à une source lumineuse adéquate pendant plus de 5 secondes, ou si un bouton est actionné, l'heure locale s'affiche à nouveau après un mouvement rapide de l'aiguille des secondes.	<ol style="list-style-type: none"> (1) Chargez suffisamment la montre jusqu'à ce que l'état de charge soit affiché en position "médiane" ou en position "maximale". → P. 13 ~ 14 (2) Régler la position initiale de chaque aiguille. → P. 48 (3) Réglez le fuseau horaire pour régler l'heure. → P. 19 ~ 20

Économie d'énergie 2

- * Pendant la charge de la montre, l'aiguille des secondes avance à intervalles de 5 secondes. Les boutons ne peuvent pas être actionnés lorsque l'aiguille des secondes fonctionne à intervalles de 5 secondes.
- * Si le mode "Économie d'énergie 2" est prolongé, l'énergie accumulée diminue et les informations enregistrées relatives à l'heure seront perdues.

Entretien quotidien

● Cette montre doit être entretenue avec soin au quotidien

- Ne passez pas la montre sous l'eau lorsque sa couronne est tirée.
- Essuyez les traces d'humidité, de transpiration et de souillures avec un chiffon doux.
- Si la montre a été exposée à l'eau de mer, n'oubliez pas de la rincer à l'eau claire et de la sécher soigneusement. Pour ce faire, remplissez le lavabo d'eau et nettoyez-y la montre. Ne passez pas la montre directement sous le robinet d'eau courante.

* Si votre montre n'est pas spécifiée étanche, ne la passez pas sous l'eau.

Performances et numéro de calibre / boîtier → P. 35

Étanchéité → P. 36

● Tournez régulièrement la couronne

- Tournez régulièrement la couronne pour éviter la corrosion.

● Appuyez sur les boutons de temps à autre

- Appuyez sur les boutons de temps à autre pour éviter leur corrosion.

Performances et numéro de calibre / boîtier

Les performances de la montre ainsi que le numéro du calibre / boîtier sont indiqués au dos du boîtier

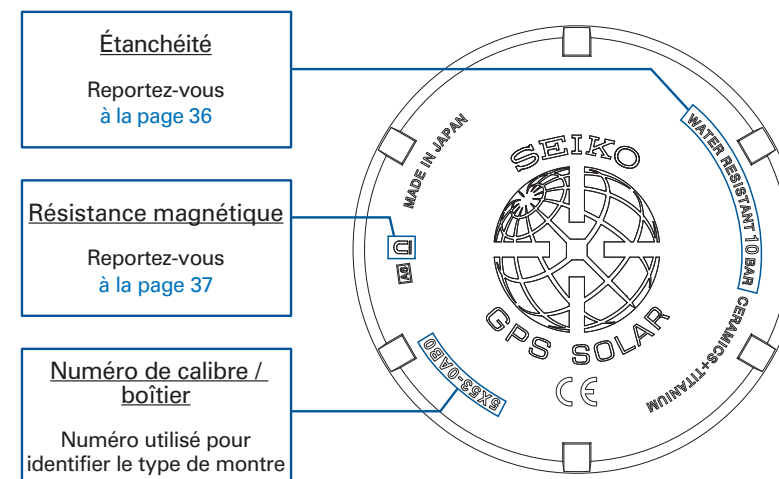

* Les chiffres ci-dessus sont des exemples. Ils peuvent être différents de ceux indiqués au dos du boîtier de votre montre.

Étanchéité

Avant d'utiliser votre montre, vérifiez son niveau d'étanchéité en vous reportant au tableau ci-dessous.

Indication au dos du boîtier	Performances d'étanchéité	Conditions d'utilisation
Étanchéité 10 (20) bar	Étanche dans le cadre d'une utilisation quotidienne à une pression de 10 (20) bars.	Vous pouvez utiliser cette montre pour vous baigner ou pratiquer d'autres sports aquatiques. La montre convient pour la plongée sans bouteille.

Résistance magnétique (Influence magnétique)

Cette montre est susceptible d’être affectée par un champ magnétique, auquel cas elle pourra temporairement avancer ou retarder, voire s’arrêter.

* Même si la montre avance ou retarde sous l’effet du magnétisme, les positions des aiguilles sont ajustées automatiquement par la “Fonction d’ajustement automatique de la position des aiguilles” (P. 47)

La résistance magnétique de cette montre est conforme à la norme ISO relative aux “Montres antimagnétiques”.

⚠ Attention

La montre ne doit pas être approchée à moins de 5 cm d’objets magnétiques.

Si la montre est magnétisée et que sa précision se dégrade au-delà de l’écart de marche normal spécifié, sa démagnétisation et le réglage de sa précision vous seront facturés, même pendant la période de garantie.

Pourquoi cette montre est-elle sensible aux champs magnétiques ?

Son moteur intégré est pourvu d’un aimant, qui peut être influencé par un champ magnétique externe puissant.

Exemples de produits magnétiques courants susceptibles d’affecter les montres

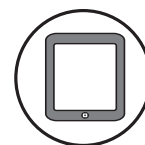
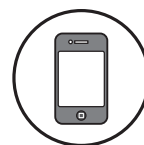

Smartphone, téléphone cellulaire, tablette (haut-parleur)

Adaptateur CA

Sac (à fermoir magnétisé)

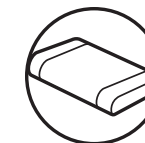
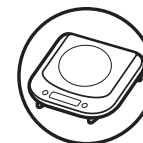

Rasoir alimenté par un courant alternatif

Appareil de cuisson magnétique

Radio portable (haut-parleur)

Collier magnétique

Oreiller magnétique

Bracelet

Le bracelet est en contact direct avec la peau et se salit sous l'effet de la transpiration et de la poussière. Ainsi, un entretien insuffisant peut dégrader le bracelet, provoquer une irritation cutanée ou colorer le rebord de vos manches. Pour prolonger la durée d'utilisation de votre montre, il convient donc de veiller à la propreté du bracelet.

● Bracelet métallique

- Un contact prolongé avec de l'humidité, de la transpiration ou des souillures peut entraîner la formation de rouille, même sur un bracelet inoxydable.
- Le manque d'entretien peut entraîner l'apparition de taches jaunes ou dorées sur les bords de manche de vos chemises.
- Essuyez immédiatement les traces d'humidité, de transpiration ou les souillures à l'aide d'un chiffon doux.
- Les souillures entre les joints du bracelet doivent être nettoyées avec de l'eau et une brosse à dents souple (évitiez de mouiller le corps de la montre en l'enveloppant dans du plastique etc.).
- Comme certains bracelets en titane utilisent des broches en acier inoxydable extrêmement résistant, une formation de rouille est possible.
- Si la rouille progresse, les broches risquent de se déloger ou de tomber, et le boîtier peut se détacher du bracelet, ou le fermoir peut ne pas s'ouvrir.
- Si une broche se déloge, vous risquez de vous blesser. Dans ce cas, arrêtez de porter la montre et faites-la réparer.

● Bracelet en cuir

- Sous l'effet de l'humidité, de la transpiration et de l'exposition directe aux rayons du soleil, les bracelets en cuir ont tendance à se décolorer et s'abîmer.
- Essuyez les traces d'humidité et de transpiration aussi rapidement que possible en passant un chiffon sec.
- La montre ne doit pas être exposée directement au soleil pendant une période prolongée.
- Prenez particulièrement soin d'un bracelet de couleur claire car les souillures y seront plus visibles.
- Évitez de porter un bracelet en cuir autre qu'un bracelet Aqua Free lorsque vous vous baignez, vous nagez ou vous travaillez au contact de l'eau, même si votre montre est spécifiée suffisamment étanche pour un usage quotidien (étanche à 10 BAR / 20 BAR).

● Bracelet en polyuréthane

- Les bracelets translucides, blancs ou de couleur pâle ont tendance à absorber les autres couleurs, entraînant l'apparition de taches ou une décoloration.
- Les bracelets translucides, blancs ou de couleur pâle ont tendance à absorber les autres couleurs, entraînant l'apparition de taches ou une décoloration.
- Lavez-les à l'eau avant de les essuyer avec un chiffon sec. (Évitiez de mouiller le corps de la montre en l'enveloppant dans du plastique etc.)
- Si le bracelet se rigidifie, faites-le remplacer. Si vous continuez à le porter en l'état, le bracelet peut se fissurer et devenir friable.

● Bracelet en silicone

- En raison des caractéristiques du matériau, le bracelet se salit facilement et peut présenter des taches ou une décoloration au fil du temps. Enlevez les souillures à l'aide d'un chiffon humide ou d'une lingette.
- Contrairement aux bracelets constitués d'autres matériaux, des fissures peuvent entraîner une cassure du bracelet. Veillez à ne pas endommager le bracelet avec un outil tranchant.

Remarques sur les irritations cutanées et les allergies	Les irritations cutanées au contact du bracelet peuvent avoir de multiples causes, notamment une allergie aux métaux ou aux cuirs, ou une réaction cutanée à la friction par la poussière ou le bracelet.
Remarques sur la longueur du bracelet	Le bracelet doit être suffisamment lâche pour ne pas coller au poignet et permettre une bonne circulation de l'air. Vous devez pouvoir passer un doigt entre la montre et votre poignet. 

Comment utiliser le fermoir à réglage facile

Certains bracelets sont munis d'un fermoir à réglage facile qui permet un réglage précis de la longueur du bracelet. Si le fermoir de la montre que vous avez achetée est le suivant, reportez-vous aux instructions suivantes.

Le bracelet peut être rallongé jusqu'à environ 5 mm. Ceci est utile lorsque vous sentez que le bracelet est trop serré ou que celui-ci est inconfortable pour une raison quelconque.

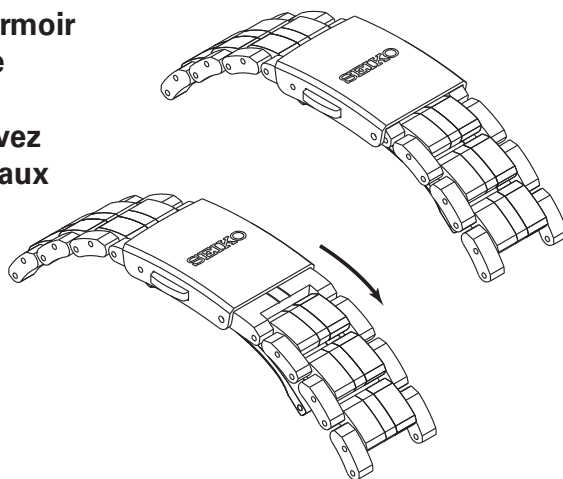

● Comment porter le bracelet (ouverture et fermeture du fermoir)

1 Appuyez légèrement sur les boutons poussoir pour ouvrir le fermoir.

* Notez que lorsque vous appuyez trop fort (enfoncez avec excès) sur les boutons poussoir, vous actionnez le dispositif de réglage, ce qui entraîne l'allongement du bracelet.

Bouton poussoir Boucle

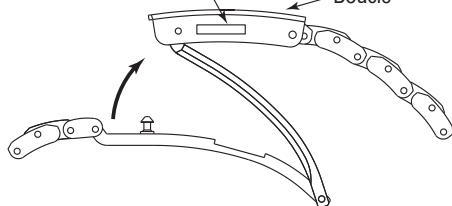

2 Fixez le fermoir en appuyant sur le cadre de la boucle.

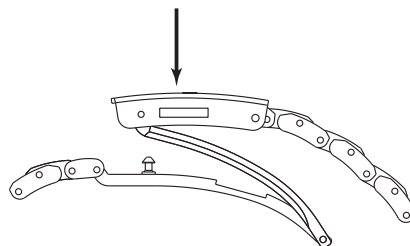

● Comment régler la longueur du bracelet ?

1 Vous pouvez allonger le bracelet d'environ 5 mm (2 niveaux) en appuyant fermement sur les boutons poussoir situés sur les deux côtés pour actionner le dispositif de réglage.

2 Fixez le fermoir en appuyant sur le cadre de la boucle.
* Même lorsque le fermoir est fermé, vous pouvez toujours raccourcir la longueur du bracelet allongé en utilisant le dispositif de réglage.

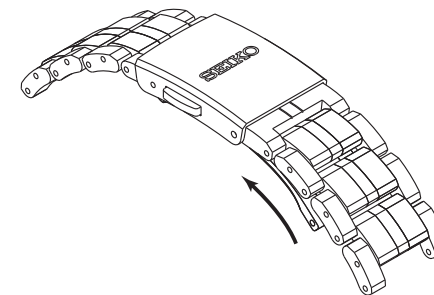
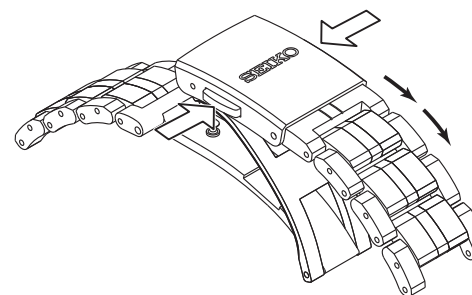

* Les illustrations ci-dessus sont fournies à titre d'exemple. Certains détails peuvent différer selon le modèle.

Comment utiliser le fermoir à boucle déployante ajustable

Certains bracelets sont dotés d'un fermoir à boucle déployante ajustable.
Si c'est le cas de votre montre, veuillez respecter les consignes suivantes.

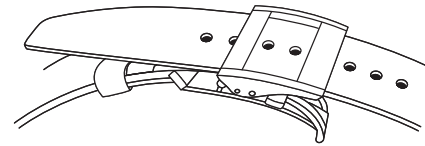

● Comment fixer la montre au poignet et la retirer

1 Appuyez sur les boutons de chaque côté du rabat ; relevez la boucle. Le bracelet sort automatiquement de la bride.

2 Insérez le bout du bracelet entre la bride mobile et la bride fixe, et fixez le fermoir en appuyant sur le cadre de la boucle.

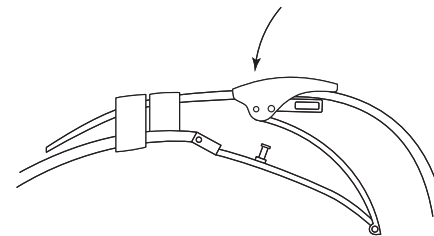
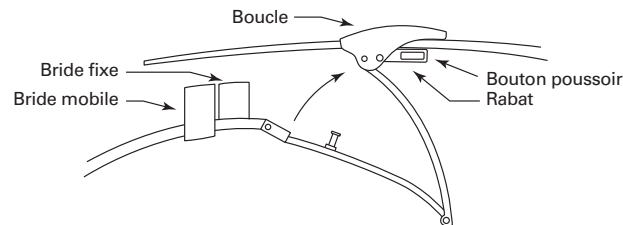

● Comment ajuster la longueur du bracelet en cuir

1 Appuyez sur les boutons de chaque côté du rabat et sortez le bracelet en cuir de la bride mobile et de la bride fixe. Ouvrez ensuite le fermoir.

2 Appuyez à nouveau sur les boutons pour libérer le rabat.

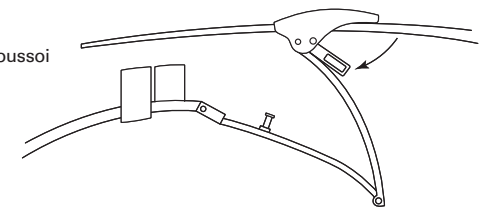
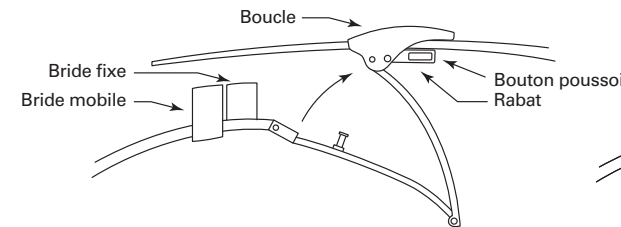

3 Sortez l'ardillon du trou d'ajustement du bracelet. Faites glisser le bracelet pour ajuster sa longueur et recherchez le trou approprié pour y introduire l'ardillon.

4 Fermez le rabat.

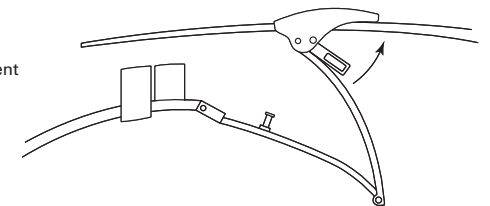
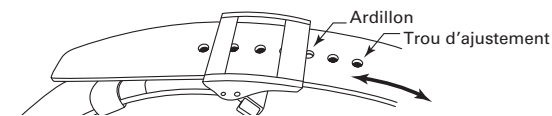

* Les illustrations ci-dessus sont fournies à titre d'exemple. Certains détails peuvent différer selon le modèle.

Comment utiliser le fermoir à boucle déployante ajustable (bracelet à extrémité courbée)

Les élastiques et certains bracelets en cuir sont munis d'un fermoir à boucle déployante ajustable (bracelet à extrémité courbée) doté d'un élastique dont l'extrémité est courbée vers le bas comme sur la figure. Si le fermoir de la montre que vous avez achetée est semblable à celui indiqué sur le schéma, reportez-vous aux instructions suivantes.

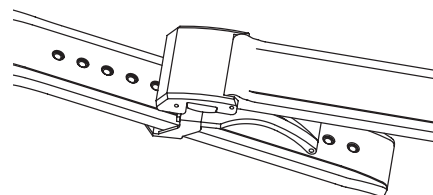

● Comment fixer la montre au poignet et la retirer

1 Ouvrez le fermoir et tirez vers le haut en appuyant sur les boutons poussoirs des deux côtés de la boucle.

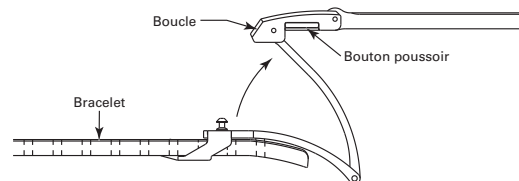

2 Comment fixer le fermoir en appuyant sur la structure de la boucle.

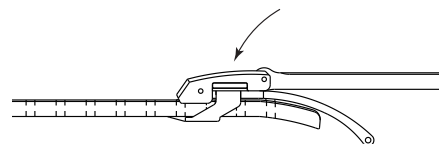

● Régler la longueur du bracelet

1 Ouvrez le fermoir du bracelet en appuyant sur les boutons des deux côtés du fermoir.

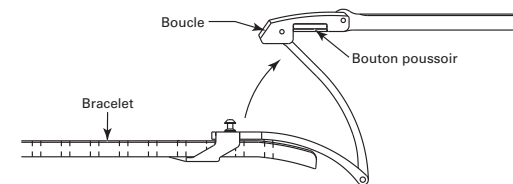

2 Sortez les ardillons du trou d'ajustement du bracelet aux deux emplacements.

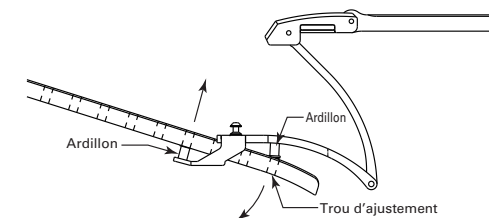

3 Glissez le bracelet vers la droite et vers la gauche et à une longueur appropriée, poussez les goupilles fermement dans les trous d'ajustement dans ces 2 endroits.

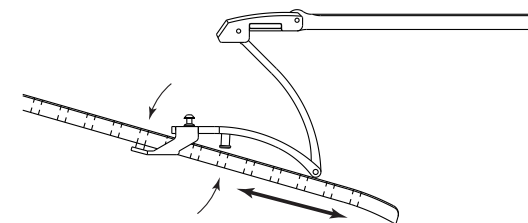

* Les illustrations ci-dessus sont fournies à titre d'exemple. Certains détails peuvent différer selon le modèle.

Lumibrite

Si votre montre contient du Lumibrite

Lumibrite est une peinture luminescente totalement inoffensive pour les humains et l'environnement. Elle ne contient aucune matière nocive ni substance radioactive. Lumibrite est une peinture récemment mise au point pour absorber rapidement l'énergie lumineuse naturelle et artificielle, l'emmagasiner et la restituer dans l'obscurité. Par exemple, à la suite d'une exposition pendant une dizaine de minutes à une lumière de plus de 500 lux, Lumibrite peut émettre de la lumière pendant 3 à 5 heures.

Il est toutefois important de noter que Lumibrite n'émet que la lumière qu'il a emmagasinée et que le niveau de luminosité diminue dans le temps. La durée d'émission de lumière dépend aussi de facteurs tels que la luminosité de l'endroit où la montre a été exposée à la lumière et de la distance entre la source lumineuse et la montre.

* En général, les yeux mettent un certain temps pour s'acclimater à l'obscurité quand on vient d'un environnement lumineux. Au début, on ne voit presque rien, mais la vue devient progressivement plus nette. (Adaptation de l'œil humain à l'obscurité)

<Données de référence sur la luminosité>

Conditions		Éclairage
Lumière du soleil	Beau temps	100 000 lux
	Temps nuageux	10 000 lux
Intérieur (près de la fenêtre, pendant le jour)	Beau temps	plus de 3 000 lux
	Temps nuageux	1 000 à 3 000 lux
	Temps pluvieux	moins de 1 000 lux
Appareil d'éclairage (lampe fluorescente lumière du jour de 40 watts)	1 m	1 000 lux
	3 m	500 lux (éclairage intérieur moyen)
	4 m	250 lux

Source d'alimentation

Cette montre est équipée d'une pile secondaire spéciale, différente des piles ordinaires. Contrairement aux piles classiques à oxyde d'argent, elle ne doit pas être remplacée périodiquement.

La capacité ou l'efficacité d'une recharge peut diminuer progressivement en raison d'une utilisation prolongée ou de l'environnement d'utilisation. Par ailleurs, une utilisation prolongée est susceptible de réduire la durée de la recharge en raison de l'usure, de l'encrassement, de la dégradation du graissage des pièces mécaniques etc. Si les performances de votre montre diminuent, demandez sa révision.

AVERTISSEMENT

Remarques sur le remplacement de la pile secondaire

- Ne retirez jamais la pile secondaire de la montre.
Le remplacement de la pile secondaire exige des connaissances et un savoir-faire professionnels. Veuillez-vous adresser au détaillant chez qui la montre a été achetée.
- L'installation d'une pile à oxyde d'argent ordinaire peut générer de la chaleur susceptible de provoquer un éclatement ou une combustion de la montre.

* Fonction de prévention contre les surcharges

Une fois la pile secondaire entièrement chargée, la fonction de prévention contre les surcharges s'active automatiquement pour éviter une saturation. Vous n'avez donc pas à vous inquiéter d'une éventuelle surcharge, même si vous dépassez la "durée nécessaire pour une charge complète de la montre".

- * Reportez-vous à "Durée standard de la charge" à la page 14, pour vérifier le temps nécessaire pour charger complètement la pile.

AVERTISSEMENT

Remarques sur la charge de la montre

- Pour charger la montre, évitez les endroits à proximité d'une source de lumière vive (projecteurs de photographe, spots ou ampoules à incandescence) pour éviter toute surchauffe susceptible d'endommager les composants internes.
- Pour charger la montre par exposition à la lumière directe du soleil, évitez les endroits où la température est susceptible de monter fortement, tels que le tableau de bord d'une voiture.
- La température de la montre doit toujours être inférieure à 60°C (140°F).

* Si la montre n'a pas été chargée depuis longtemps

Si la montre n'a pas été chargée pendant une longue période, elle sera complètement déchargée et ne pourra plus être rechargée. Dans ce cas, adressez-vous au détaillant chez qui la montre a été achetée.

Service après-vente

● **Remarques sur la garantie et les réparations**

- Pour toute réparation ou révision, contactez le détaillant chez qui la montre a été achetée ou le Centre de service client.
- Pendant la période de garantie, présentez le certificat de garantie pour bénéficier des services de réparation.
- Les éléments couverts par la garantie sont indiqués dans le certificat. Lisez-le attentivement et conservez-le.
- Pour les services de réparation après expiration de la période de garantie, si les fonctions de la montre peuvent être rétablies par nos travaux de réparation, nous les effectuerons à votre requête et moyennant facturation.

● **Pièces de rechange**

- Habituellement, la période de garantie des pièces de rechange de cette montre est de 7 ans. Les pièces de rechange sont les pièces utilisées lors des réparations nécessaires pour que la montre puisse continuer d'indiquer l'heure.
- N'oubliez pas qu'en cas d'indisponibilité, les pièces de rechange peuvent être substituées par d'autres produits dont l'apparence peut être légèrement différente de celle des originaux.

● **Contrôle et ajustement nécessitant un démontage et un nettoyage (révision)**

- Il est recommandé de procéder à un contrôle et un réglage périodiques par démontage et nettoyage (révision) tous les 3 à 4 ans environ, afin que la montre conserve ses performances optimales pour longtemps. Selon les conditions d'utilisation, les parties mécaniques de votre montre peuvent être moins bien lubrifiées ; une contamination de l'huile peut entraîner une abrasion des pièces, ce qui peut en fin de compte provoquer un arrêt de la montre. Étant donné que des pièces telles que le joint peuvent se détériorer, les performances d'étanchéité peuvent diminuer suite à l'infiltration d'humidité et de transpiration. Veuillez contacter le détaillant chez qui la montre a été achetée, pour faire procéder à un contrôle et à un réglage par démontage et nettoyage (révision). Pour tout remplacement, exigez des PIÈCES D'ORIGINE SEIKO. Lorsque vous demandez un contrôle et un réglage par démontage et nettoyage (révision), assurez-vous que le joint et la barrette à ressort seront également remplacés par des pièces neuves.
- La révision de votre montre (impliquant un démontage et un nettoyage) peut nécessiter le remplacement de son mouvement.

Réception impossible des signaux GPS

Points à vérifier

Si la réception de signaux GPS ne démarre pas ou si l'opération de réception ne donne aucun résultat, tentez les solutions suivantes.

- La réception ne démarre pas même si la fonction de réception de signaux GPS est activée (ajustement du fuseau horaire / ajustement manuel de l'heure).

- Vérifiez la position de l'aiguille de l'indicateur.



Affichage de l'indicateur	État de charge	
	Faible	Mode avion (✈)
Affichage		
Solution	Chargez la montre en l'exposant à la lumière jusqu'à ce que l'aiguille de l'indicateur pointe vers la position médiane ou la position "maximale" (P. 14)	Désactivez le mode avion (✈). → P. 30

- La réception est impossible même si la fonction de réception de signaux GPS est activée (ajustement du fuseau horaire / ajustement manuel de l'heure). (Le résultat de la réception indiqué est "N")

- Rendez-vous dans un endroit offrant une bonne réception des signaux GPS.

→ Endroit où la réception des signaux GPS est bonne/Endroit où la réception des signaux GPS est impossible P. 16

- L'aiguille des secondes s'arrête en position 45 secondes avant la fin de la réception (La montre passe en mode Economie d'énergie 2)

- Si la réception des signaux GPS intervient à une température basse (inférieure ou égale à 0 °C) dans un état où la capacité et / ou l'efficacité de charge sont amoindris, la réception s'arrête et la montre est susceptible de passer en mode Economie d'énergie 2.

La réception de signaux GPS consomme beaucoup d'énergie. N'oubliez pas de recharger la montre en l'exposant régulièrement à la lumière.

→ Comment charger la montre P. 14

Si cette situation se reproduit souvent, consultez le détaillant chez qui la montre a été achetée.

Réglez l'heure lorsque la montre n'est pas en mesure de recevoir des signaux GPS (Réglage manuel de l'heure)

Points à vérifier

Si les "Points à vérifier" ne permettent pas de résoudre le problème, ou que la montre avance ou retarde alors qu'elle ne peut pas recevoir les signaux GPS en continu, réglez l'heure manuellement.

Suite à la page suivante

■ Comment régler manuellement l'heure

- Quand vous utilisez à nouveau la montre dans une situation où elle peut recevoir des signaux GPS, servez-vous de ces derniers pour régler l'heure.
- Au réglage de l'heure, la date est également ajustée.

1 Tirez la couronne jusqu'au deuxième clic

L'aiguille des secondes se déplace pour afficher le compteur du fuseau horaire actuellement défini.



2 Maintenez le bouton B enfoncé (6 secondes) jusqu'à ce que l'aiguille des secondes atteigne la position 0, puis relâchez-le

- * Même si l'aiguille des secondes atteint la position 36 secondes, 3 secondes après l'appui sur le bouton B, maintenez-le enfoncé.

L'aiguille des secondes se déplace et s'arrête en position 0 seconde.

La montre passe en mode de réglage manuel de l'heure.

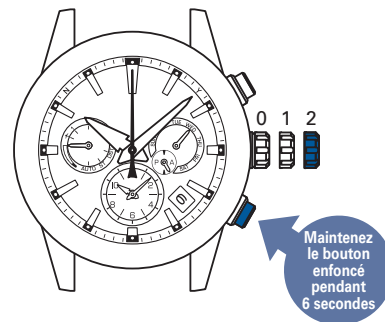

- * Quand la montre passe en mode de réglage manuel de l'heure, le résultat affiché est "N" puisque les données des résultats de réception sont perdues.

3 Tournez la couronne pour régler l'heure

Tournez la couronne dans le sens des aiguilles d'une montre pour faire avancer l'heure.

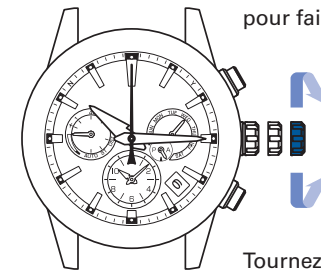

Tournez-la rapidement pour faire avancer les aiguilles en continu. Tournez-la à nouveau pour arrêter le mouvement des aiguilles.

Tournez la couronne dans le sens inverse des aiguilles d'une montre pour faire reculer l'heure.

- * La rotation s'arrête automatiquement après un tour de cadran (12 heures) continu. Tournez la couronne pour poursuivre le réglage.
- * La date change à 0:00 AM (minuit). Réglez l'heure en tenant compte de la distinction AM (matin) et PM (après-midi).

4 Renforcez la couronne (simultanément à un top horaire officiel)

L'opération est terminée. La montre reprend son mouvement régulier.

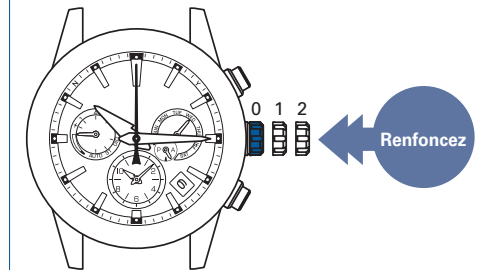

- * De plus, le compteur est ajusté en fonction de l'heure corrigée.

- * Même en l'absence de réception de signaux GPS, la montre peut être utilisée avec la même précision qu'une montre à quartz classique. (avec gain / perte de ± 15 secondes par mois en moyenne)
- * Si la montre reçoit les signaux GPS après le réglage manuel de l'heure, elle affiche l'heure reçue.

Décalage du compteur, de l'aiguille de l'indicateur ou de l'aiguille des heures / minutes / secondes

Points à vérifier

- La réception a réussi (le résultat de réception affiché est "Y") mais la montre avance ou retarde.

- Vérifiez le réglage du fuseau horaire.

→ Vérification du fuseau horaire et de l'heure d'été P. 25

Si le fuseau horaire actuellement réglé ne correspond pas à votre région, réglez-le selon l'une des deux méthodes suivantes.

Endroits permettant une bonne réception des signaux GPS → Comment régler le fuseau horaire P. 20

Endroits où la réception des signaux GPS est impossible → Comment régler manuellement le fuseau horaire P. 23

- Vérifiez le réglage de l'heure d'été.

→ Vérification du fuseau horaire et de l'heure d'été P. 25

Si le réglage de l'heure d'été ne correspond pas aux conditions de votre région, procédez au réglage en vous reportant à "Réglage de l'heure d'été" P. 24.

- Il pourrait être impossible d'activer la fonction d'ajustement automatique de l'heure pendant plusieurs jours.

→ Réglage automatique de l'heure P. 29

Il est probable que la fonction d'ajustement automatique de l'heure ne soit pas activée en raison de la faible réserve d'énergie de la montre ou selon l'environnement.

Pour ajuster immédiatement l'heure, reportez-vous à "Comment régler le fuseau horaire" P. 20.

Position initiale

Si la montre ne permet pas un affichage précis de l'heure ou de la date, ou que le compteur, ou l'aiguille de l'indicateur ne pointent pas vers la position correcte après réception des signaux GPS, il est possible que la position initiale soit décalée.

La position initiale peut être décalée pour les raisons suivantes.



Choc puissant (chute ou coup)

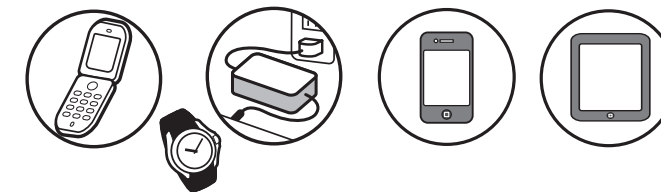

Objets environnants générant un champ magnétique

→ Exemples de produits magnétiques courants susceptibles d'affecter les montres P. 37

Pour comprendre le décalage de la position initiale des aiguilles de la montre, on peut penser à une balance dont l'aiguille destinée à afficher votre poids ne serait pas à la position zéro avant de vous peser.

Ajustement de la position initiale de l'aiguille des heures, des minutes, des secondes et de l'indicateur (fonction d'ajustement automatique de la position des aiguilles)

Les aiguilles des heures, des minutes, des secondes et de l'indicateur sont dotées d'une "fonction d'ajustement automatique de la position des aiguilles", qui corrige automatiquement une position initiale incorrecte.

La fonction d'ajustement automatique de la position des aiguilles s'active une fois toutes les 12 heures (à midi et à minuit) pour l'aiguille des heures, une fois par heure pour l'aiguille des minutes, une fois par minute pour l'aiguille des secondes et une fois toutes les 24 heures (à midi) pour l'aiguille de l'indicateur.

* Cette fonction agit quand la position initiale des aiguilles est décalée en raison de facteurs externes tels qu'un choc puissant ou des champs magnétiques. Elle n'agit pas pour ajuster la précision de la montre ou un léger décalage pouvant résulter du processus de fabrication.

* La position initiale de l'aiguille des heures, des minutes et de l'indicateur peut être ajustée manuellement.
→ Ajuster la position préliminaire du compteur, de la date, de l'aiguille de l'indicateur et de l'aiguille des heures / minutes P. 48

Ajustement de la position initiale du compteur, de l'aiguille du jour et de la date

L'ajustement de la position initiale du compteur, de l'aiguille du jour et de la date n'étant pas automatique, elle doit être ajustée manuellement.

→ Ajuster la position préliminaire du compteur, de la date, de l'aiguille de l'indicateur et de l'aiguille des heures / minutes P. 48

Position initiale de la montre

La position initiale de la date est le "1" (1^{er}).

La position initiale de l'aiguille de l'indicateur est "totale".

La position initiale des aiguilles des heures / minutes est "12:00 AM" (midi).

La position initiale du compteur et de l'aiguille indiquant AM/PM est "12:00 AM".

La position initiale de l'aiguille du jour est "SUN (dimanche)".

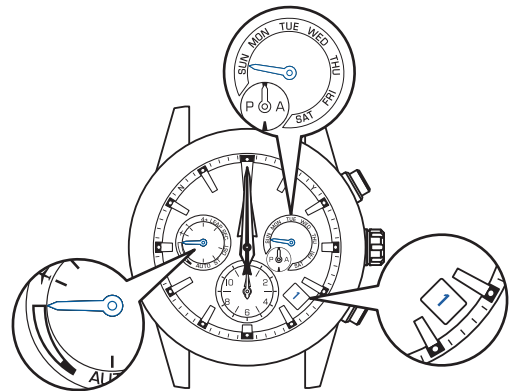

Auster la position préliminaire du compteur, de la date, de l'aiguille de l'indicateur et de l'aiguille des heures / minutes

1 Tirez la couronne jusqu'au deuxième clic

L'aiguille des secondes se déplace pour afficher le compteur du fuseau horaire actuellement défini.



2 Maintenez le bouton B enfoncé (3 secondes)

La montre passe en mode d'ajustement de la position initiale de l'aiguille du compteur.

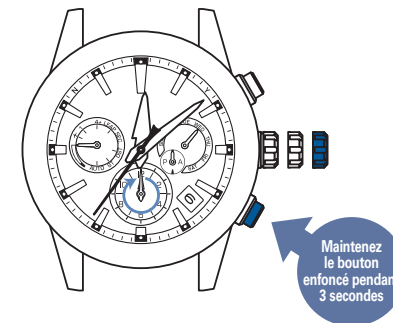

L'aiguille des secondes s'arrête en position 36 secondes.

Le compteur et l'aiguille indiquant AM/PM tournent et s'arrêtent pour indiquer la position initiale.

3 Faites tourner la couronne pour ajuster le compteur et l'aiguille indiquant AM/PM sur "12:00 AM"

* Lorsque le compteur et l'aiguille indiquant AM/PM indiquent "12:00 AM", passez à l'étape 4.

Tournez la couronne dans le sens des aiguilles d'une montre pour avancer d'un incrément.

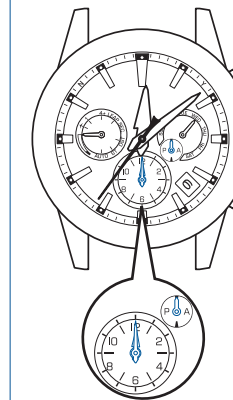

Tournez-la rapidement pour faire avancer l'aiguille en continu. Tournez à nouveau la couronne pour l'arrêter.

Tournez la couronne dans le sens inverse des aiguilles d'une montre pour revenir d'un incrément.

À ce moment là, le compteur et l'aiguille indiquant AM/PM se déplacent de façon synchronisée.

Ajustez-les correctement sur "12:00 AM".

Suite à la page suivante

4 Appuyez brièvement sur le bouton B

La montre passe en mode d'ajustement de la position initiale de la date.

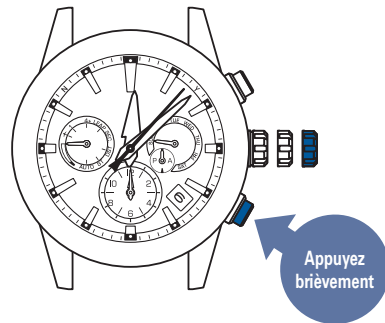

L'aiguille des secondes s'arrête en position 7 secondes.

L'aiguille des jours (un jour de la semaine) tourne et s'arrête pour indiquer la position préliminaire.

5 Tournez la couronne pour ajuster la date sur "SUN"

* Lorsque "SUN (dimanche)" s'affiche, passez à l'étape **6**.

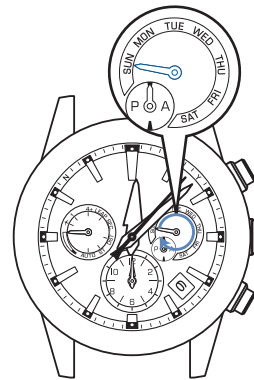

Tournez la couronne dans le sens des aiguilles d'une montre pour avancer d'un incrément.

Tournez-la rapidement pour faire avancer l'aiguille en continu.
Tournez à nouveau la couronne pour l'arrêter.

Tournez la couronne dans le sens inverse des aiguilles d'une montre pour revenir d'un incrément.

* L'aiguille des jours effectue un tour complet mais cela n'est pas un problème.

Suite à la page suivante

6 Appuyez brièvement sur le bouton B

La montre passe en mode d'ajustement de la position initiale de la date (et de l'aiguille de l'indicateur).

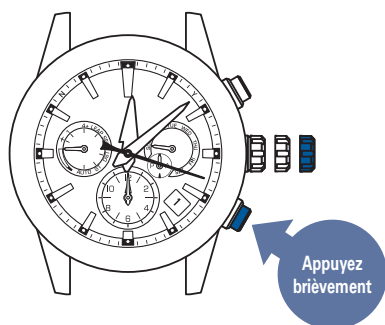

* Les boutons et la couronne ne peuvent pas être actionnés pendant le réglage de la date.

L'aiguille des secondes s'arrête en position 18 secondes.

L'aiguille de l'indicateur se déplace et l'ajustement automatique de la position des aiguilles se produit, la position "totale" s'affiche alors. Pour ce faire, elle se déplace dans le sens des aiguilles d'une montre ou dans le sens contraire, mais il ne s'agit pas d'un dysfonctionnement. De plus, l'aiguille de l'indicateur continue de tourner et s'arrête pour indiquer la position initiale de la date. C'est grâce à la rotation de l'aiguille de l'indicateur que la date change.

7 Tournez la couronne pour ajuster la date sur "1"

Ajustez la date pour que "1" s'affiche.

* Si "1" s'affiche pour la date, passez à l'étape **8**.

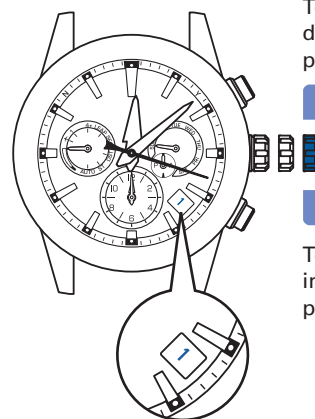

Tournez la couronne dans le sens des aiguilles d'une montre pour passer au jour suivant.



Tournez-la rapidement pour faire avancer la date en continu. Tournez à nouveau la couronne pour l'arrêter.

Tournez la couronne dans le sens inverse des aiguilles d'une montre pour revenir au jour précédent.

Suite à la page
suivante

8 Appuyez brièvement sur le bouton B

La montre passe en mode d'ajustement de la position préliminaire des aiguilles des heures et des minutes.

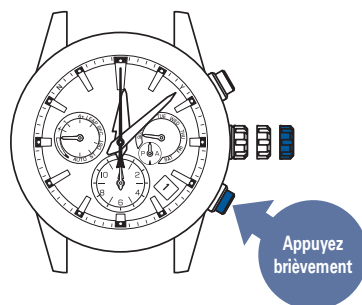

L'aiguille des secondes s'arrête sur la position 0 seconde.

9 Maintenez le bouton A enfoncé (3 secondes)

Les aiguilles des heures / minutes avancent pour s'arrêter à midi.

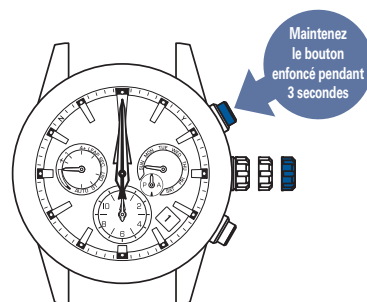

10 Renforcez la couronne

La montre quitte ce mode pour ajuster la position initiale, déclenchant ainsi le mouvement de l'aiguille des secondes et celui des aiguilles des heures / minutes.

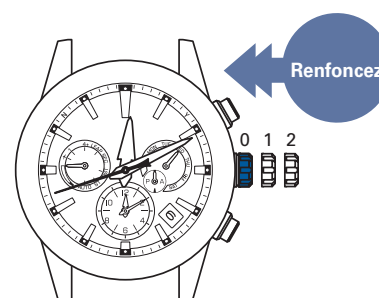

11 Réglage de l'heure par réception des signaux GPS

Vous devez ajuster le fuseau horaire dès que vous vous trouvez dans un endroit offrant une bonne réception des signaux GPS.

→ **Comment régler le fuseau horaire P.20**

Une fois les étapes **1** à **10** effectuées, n'oubliez pas de régler l'heure.

Si vous vous trouvez dans un endroit où la réception des signaux GPS est impossible

(1) Réglez manuellement le fuseau horaire.



→ **Comment régler manuellement le fuseau horaire P.23**



(2) Réglez manuellement l'heure

→ **Comment régler manuellement l'heure P.46**

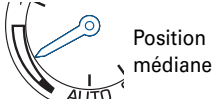
Une fois l'heure réglée, l'opération est terminée.

Dépannage

	Problème	Causes possibles	Solutions	Pages de référence
Mouvement des aiguilles	L'aiguille des secondes se déplace à intervalles de 2 secondes.	La fonction d'avertissement d'autonomie faible est activée. (P. 33) Si l'aiguille des secondes avance à intervalles de 2 ou 5 secondes alors que vous portez la montre au quotidien, cela veut dire que cette dernière n'est pas suffisamment exposée à la lumière, par exemple parce qu'elle est cachée sous une manche.	Chargez suffisamment la montre jusqu'à ce que l'aiguille des secondes se déplace à intervalles d'1 seconde et que l'aiguille de l'indicateur pointe vers la position "médiane" ou la position "maximale".  Position médiane	P. 13 P. 14
	L'aiguille des secondes se déplace à intervalles de 5 secondes.		Faites attention à ne pas laisser votre manche recouvrir la montre. Si vous retirez la montre, placez-la dans un endroit aussi lumineux que possible.	
	L'aiguille des secondes, arrêtée en position 15 secondes, commence à bouger.	La fonction Économie d'énergie 1 a été activée (P. 34) Si la montre n'a pas été suffisamment exposée à la lumière en continu, la fonction Économie d'énergie 1 s'active automatiquement pour limiter la consommation.	Si la montre est exposée à la lumière, l'aiguille avancera rapidement et indiquera l'heure actuelle. Lorsque la montre indique à nouveau l'heure actuelle, utilisez-la telle quelle (il ne s'agit pas d'un mouvement anormal).	—
	L'aiguille des secondes, arrêtée en position 45 secondes, commence à bouger.	La fonction Économie d'énergie 2 a été activée (P. 34) Si la montre n'est pas suffisamment chargée pendant un certain temps, la fonction Économie d'énergie 2 s'active automatiquement.	(1) Chargez la montre jusqu'à ce que l'aiguille de l'indicateur pointe vers la position "médiane" ou la position "maximale". (2) Ensuite, si l'heure est incorrecte, réglez le fuseau horaire.	P. 13 P. 14 P. 19 ~ 20
	Les aiguilles de la montre avancent rapidement si vous n'appuyez sur aucun bouton. Quand les aiguilles n'avancent plus rapidement, la montre recommence à fonctionner à intervalles d'1 seconde.	La fonction Économie d'énergie a été activée. (P. 34) La fonction d'alignement automatique de la position des aiguilles a été activée. Si l'heure affichée est incorrecte en raison d'influences extérieures, la montre corrige automatiquement le décalage des aiguilles par la fonction d'alignement automatique de la position des aiguilles.	Aucune opération n'est nécessaire (il ne s'agit pas d'un mouvement anormal).	—
	L'aiguille de l'indicateur indique "SECONDE INTERCALAIRE."	La fonction de réception automatique de la seconde intercalaire est activée. (P. 31) 	Une réception complète des données de seconde intercalaire nécessite jusqu'à 18 minutes. Faites attention au lieu de réception (Endroits permettant une bonne réception des signaux GPS P. 16).	P. 31
	L'aiguille de l'indicateur continue de tourner.	L'aiguille de l'indicateur continue de tourner pendant que la date change (à 12:00 AMss) et l'ajustement automatique de la position des aiguilles se produit.	Utilisez votre montre telle quelle, sans intervenir (il ne s'agit pas d'un mouvement anormal).	—

Problème	Causes possibles	Solutions	Pages de référence	
Réception de signaux GPS	La réception ne démarre pas même avec l'activation du réglage du fuseau horaire / du réglage manuel de l'heure.	La montre indique un état de charge "faible" (P. 11) 	Chargez suffisamment la montre jusqu'à ce que l'état de charge indique la position "médiane" ou la position "maximale"  Position médiane	P. 13
		Le mode avion (✈) a été activé. (P. 30) 	Après avoir quitté un endroit où la réception des signaux GPS est restreinte (à bord d'un avion etc.), désactivez le mode avion (✈).	P. 30
	La réception des signaux GPS est impossible même en procédant à la réception des signaux GPS (le résultat de la réception affiché est "N")	Vous vous trouvez dans un endroit où la réception des signaux GPS est impossible (P. 16).	Lancez la réception dans un endroit permettant une bonne réception des signaux GPS.	P. 16
	Les signaux GPS ont bien été reçus (le résultat de la réception est "Y") mais l'heure et la date avancent ou reculent (quand le résultat de la réception de l'ajustement de l'heure est affiché).	Le fuseau horaire réglé ne correspond pas à la région où vous êtes.	Vérifiez le réglage du fuseau horaire. Si le fuseau horaire ne correspond pas à la zone où vous vous trouvez, réglez-le. <ul style="list-style-type: none"> • Si vous vous trouvez dans un endroit permettant une bonne réception des signaux GPS → Comment régler le fuseau horaire • Si vous vous trouvez dans un endroit où la réception des signaux GPS est impossible → Comment régler manuellement le fuseau horaire 	P. 25 P. 20 P. 23
		Le réglage de l'heure d'été ne correspond pas à l'heure d'été de l'endroit où vous êtes.	Vérifiez le réglage de l'heure d'été Procédez à l'ajustement du fuseau horaire lorsque vous vous trouvez dans un endroit qui bénéficie d'une bonne réception des signaux GPS. → Comment régler le fuseau horaire	P. 25 P. 20

Problème	Causes possibles	Solutions	Pages de référence	
Réception de signaux GPS	Le résultat de la réception est "Y" mais l'heure et la date avancent ou retardent (lors de l'affichage du résultat de la réception pour l'ajustement du fuseau horaire).	Le réglage de l'heure d'été ne correspond pas à l'heure d'été de l'endroit où vous êtes.	Vérifiez le réglage de l'heure d'été Procédez à l'ajustement du fuseau horaire lorsque vous vous trouvez dans un endroit qui bénéficie d'une bonne réception des signaux GPS. → Comment régler le fuseau horaire	P. 25 P. 20
		La position des aiguilles est décalée sous l'effet de facteurs externes. La position initiale des aiguilles est décalée. → Position initiale P. 47	(1) <Décalage des aiguilles des heures / minutes> L'activation de la fonction d'ajustement automatique permet de corriger la position des aiguilles. Utilisez la montre telle quelle. La fonction d'ajustement automatique de la position des aiguilles s'active une fois par minute pour l'aiguille des secondes, une fois par heure pour l'aiguille des minutes et une fois toutes les 12 heures pour l'aiguille des heures. <Décalage de la date> La position initiale n'étant pas automatiquement ajustée, vous devez le faire manuellement. (2) Si le décalage de l'aiguille n'est pas corrigé, reportez-vous à la rubrique "Ajuster la position initiale du compteur et de l'aiguille, du jour, de la date, de l'aiguille de l'indicateur et de l'aiguille des heures et des minutes" pour effectuer l'opération. (3) Si l'étape (2) ne permet pas de corriger le décalage de l'aiguille, adressez-vous au détaillant chez qui la montre a été achetée.	P. 47 P. 48
	Le résultat de la réception est "Y" mais l'heure avance ou retarde d'une ou deux secondes.	La fonction d'ajustement automatique de l'heure n'a pas été activée pendant plusieurs jours.	Si la réserve d'énergie de la montre est insuffisante, la fonction d'ajustement automatique de l'heure est susceptible de n'être activée qu'une fois tous les 3 jours.	P. 29
	La fonction d'ajustement automatique de l'heure ne s'active pas chaque jour.	Les conditions d'activation de la fonction d'ajustement automatique de l'heure ne sont pas remplies.	L'activation de la fonction d'ajustement automatique de l'heure nécessite un niveau d'énergie suffisant chaque jour. N'oubliez pas de recharger régulièrement la montre en l'exposant à la lumière. L'exposition à la lumière vive active automatiquement l'ajustement automatique de l'heure lorsque vous vous trouvez dans un endroit qui bénéficie d'une bonne réception des signaux GPS.	P. 29
	La réception automatique n'est pas activée.	La montre n'est pas dans un environnement permettant la réception de signaux GPS alors qu'elle est exposée à la lumière.	Alors que la montre possède une fonction qui active automatiquement la réception lorsqu'elle est exposée à la lumière, la montre possède également une fonction qui active le "réglage automatique de l'heure" à l'heure du dernier "réglage manuel" réussi, même dans des endroits non exposés à la lumière. Pour qu'il réussisse, nous conseillons normalement de procéder à l'ajustement manuel de l'heure à un moment bien précis durant lequel vous savez que vous vous trouvez dans un endroit où la réception des signaux GPS est bonne. La fonction d'ajustement automatique de l'heure évalue la situation. Ainsi, la fonction de réglage automatique de l'heure est activée, même si la réception de la lumière est impossible.	P. 22

Problème	Causes possibles	Solutions	Pages de référence	
Décalage de l'heure et des aiguilles	Décalage de l'aiguille des secondes indiquant le "résultat de la réception" et le "nombre de satellites dont les signaux sont reçus".	Décalage de la position initiale de l'aiguille des secondes (sous l'effet de facteurs externes). → Position initiale P. 47	(1) La fonction d'alignement automatique de la position de l'aiguille est activée pour corriger automatiquement la position. Utilisez la montre telle quelle. La fonction d'alignement automatique de la position des aiguilles s'active une fois par minute pour l'aiguille des secondes. (2) Si l'étape (2) ne permet pas de corriger le décalage de l'aiguille, adressez-vous au détaillant auprès duquel la montre a été achetée.	P. 47
	La montre avance ou retarde temporairement.	La fonction d'ajustement automatique de l'heure n'a pas été activée pendant plusieurs jours.	Si la réserve d'énergie de la montre est insuffisante, la fonction d'ajustement automatique de l'heure est susceptible de n'être activée qu'une fois tous les 3 jours. Pour ajuster immédiatement l'heure, effectuez un "ajustement manuel de l'heure".	P. 29 P. 22
		La montre a reçu une heure incorrecte en raison de facteurs externes (réception erronée).	(1) Placez-vous dans un endroit où les signaux GPS peuvent être plus facilement reçus. (2) Réglez le fuseau horaire si nécessaire.	P. 16 P. 20
		La montre est restée longtemps exposée à des températures extrêmement basses ou élevées.	(1) La précision de la montre sera rétablie lorsqu'elle sera placée à nouveau dans un endroit où la température est normale. (2) Si l'heure est incorrecte, réglez-la manuellement. (3) Si le problème n'est toujours pas corrigé, adressez-vous au détaillant chez qui la montre a été achetée.	P. 22
	L'heure avance (retarde) d'1 heure	L'heure d'été est activée (ou désactivée).	Vérifiez le réglage de l'heure d'été. Procédez à l'ajustement du fuseau horaire lorsque vous vous trouvez dans un endroit qui bénéficie d'une bonne réception des signaux GPS. → Comment régler le fuseau horaire	P. 25 P. 20

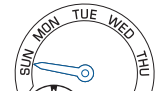
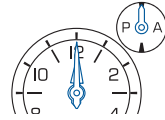
Problème	Causes possibles	Solutions	Pages de référence	
Mise en charge de la pile solaire	La montre arrêtée a été exposée à une lumière adéquate plus longtemps que la durée requise pour une recharge complète, mais elle ne reprend pas son mouvement normal à intervalles d'1 seconde.	La montre est exposée à une lumière trop faible. Le temps de charge de la montre n'est pas suffisant.	La durée requise pour la recharge de la montre dépend totalement de l'intensité lumineuse à laquelle elle est exposée. Reportez-vous à "Durée standard de la charge" pour charger la montre.	P. 14
	L'aiguille des secondes reste immobile même si la montre est chargée plus longtemps que la durée requise pour une recharge complète (P. 10).	La montre n'a pas été chargée depuis longtemps et est complètement déchargée.	Contactez le détaillant chez qui la montre a été achetée.	—
Décalage de la date	Une fois la réception terminée, l'heure est correcte mais pas la date.	La position initiale de la date est décalée. Ce problème est dû à une influence externe, ou autre, entraînant un décalage de la position préliminaire de la date.	Ajustez la position initiale de la date précisément sur "1" (1 ^{er} jour d'un mois).	P. 48 ~ 51
Décalage de la date	Une fois la réception obtenue, l'heure est correcte mais le jour (jour de la semaine) est incorrect.	La position préliminaire de l'aiguille du jour (jour de la semaine) est hors alignement. Ce problème survient lorsque la position préliminaire de l'aiguille du jour est hors alignement à cause d'une influence externe, etc.	Réglez la position préliminaire de l'aiguille du jour (jour de la semaine) à la position correcte "SUN (dimanche)".	 P. 48 ~ 51
Le réglage du compteur est impossible	Une fois la réception terminée, l'heure de base est correcte mais le fuseau horaire sélectionné sur le compteur n'est pas affiché.	La position préliminaire du compteur est décalée. Ce problème est dû à une influence externe, ou autre problème, dérégulant la position préliminaire de l'aiguille du jour.	Ajustez correctement le compteur et l'aiguille indiquant AM/PM sur la position initiale de "12:00 AM".	 P. 48 ~ 51

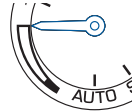
Problème	Causes possibles	Solutions	Pages de référence	
Décalage de l'aiguille de l'indicateur	La fonction de réception automatique de la seconde intercalaire a été activée. (L'aiguille de l'indicateur indique "LEAP SEC"). 	La réception des données de seconde intercalaire peut nécessiter jusqu'à 18 minutes. Utilisez la montre en vous reportant à "Endroits où la réception des signaux GPS est bonne P. 16".	P. 31	
	Décalage de la position initiale de l'aiguille de l'indicateur. Cette situation est due à des facteurs externes ou à une réinitialisation du système.	Ajustez la position initiale de l'aiguille de l'indicateur sur la position "totale" correcte. 	P. 48 ~ 51	
Fonctionnement	La couronne ou les boutons ne fonctionnent pas.	La réserve d'énergie électrique de la montre s'amenuise	Chargez suffisamment la montre jusqu'à ce qu'elle avance à intervalles d'1 seconde.	P. 14
	Vous êtes perdu en cours d'opération.	La date change juste après un réglage via la couronne ou un bouton.	Attendez sans rien faire. Après l'arrêt de la date, la couronne et les boutons peuvent être actionnés.	—
			Quand la couronne est tirée (1) Renforcez la couronne. (2) L'aiguille des secondes commence à bouger dans les 6 minutes. (3) Ensuite, recommencez l'opération.	—
		Quand la couronne n'est pas tirée (1) Appuyez sur le bouton B. (2) L'aiguille des secondes commence à bouger dans les 2 minutes. (3) Ensuite, recommencez l'opération.	—	
Autre problème	Le verre du cadran reste embué.	De l'eau s'est infiltrée dans la montre en raison d'une dégradation du joint etc.	Contactez le détaillant chez qui la montre a été achetée.	—

Index

Fonctions d'ajustement de l'heure

Réception des signaux GPS → P. 16

Fonction d'ajustement du fuseau horaire Cette montre affiche précisément l'heure locale, y compris l'heure d'été, grâce à des signaux émis par des satellites GPS et confirme le fuseau horaire dans lequel vous vous trouvez en appuyant simplement sur un bouton.
→ P. 19
Utilisez cette fonction quand vous vous rendez dans une région située dans un autre fuseau horaire.

Fonction d'ajustement manuel de l'heure Elle affiche l'heure précise du fuseau horaire en cours par réception des signaux GPS émis par les satellites.
→ P. 21
Utilisez cette fonction pour régler l'heure avec précision pendant une utilisation normale de la montre.

Fonction d'ajustement automatique de l'heure Elle évalue le moment le plus adapté pour la réception des signaux GPS émis par les satellites et la lance automatiquement.
→ P. 29
Elle affiche l'heure précise du fuseau horaire en cours.

Réglage manuel du fuseau horaire Il est possible de modifier le fuseau horaire du compteur.
→ P. 23
De plus, l'heure du compteur est ajustée avant utilisation lors de la sélection manuelle du fuseau horaire.

Réglage de l'heure d'été L'heure d'été du cadran principal et du compteur peut être ajustée manuellement.
→ P. 24

Fonctions de charge

Fonction de recharge solaire Une cellule solaire insérée sous le cadran convertit n'importe quelle forme de lumière en énergie électrique, stockée dans une pile secondaire, pour alimenter la montre. Une fois qu'elle est complètement rechargée, la montre a une autonomie d'environ 6 mois.
→ P. 14

Fonction d'affichage de l'état de charge Elle affiche approximativement l'énergie dont dispose la montre. Elle indique également si la montre peut recevoir des signaux GPS.
→ P. 13

Fonction Économie d'énergie Le mode Économie d'énergie peut être activé pour réduire toute consommation d'énergie superflue lorsque la montre n'est pas exposée à une source de lumière suffisante.
→ P. 34

Fonction de réception

Mode avion (✈) → P. 30	Elle empêche la réception des signaux GPS Activez ce mode lorsque vous embarquez dans un avion etc.
Fonction d'affichage du statut d'acquisition par les satellites → P. 20	Par l'aiguille des secondes, elle indique le nombre de satellites GPS dont les signaux sont reçus.
Fonction d'affichage du résultat de la réception → P. 18	Elle affiche le résultat de la réception le plus récent (réussite / échec).
Fonction de vérification du réglage du fuseau horaire → P. 25	Elle affiche le fuseau horaire actuellement réglé.

Autres fonctions

Fonction d'affichage du deuxième fuseau horaire → P. 26	L'heure d'une zone différente de celle du cadran principal est affichée sur le compteur à la position 6 heures (format 12 heures) ainsi que par l'aiguille indiquant AM/PM.
Fonction d'alignement automatique de la position des aiguilles → P. 47	Elle corrige automatiquement le décalage des aiguilles dû à des facteurs externes tels que des champs magnétiques.
Fonction de réception automatique de la seconde intercalaire → P. 31	Elle reçoit automatiquement les données de seconde intercalaire quand leur réception est nécessaire.
Changer de fonction entre le cadran principal et le compteur (Fonction de transfert horaire)..... → P. 28	Votre montre peut commuter entre l'heure du cadran principal et celle du compteur. Elle peut aussi passer à l'heure d'été.

SPÉCIFICITÉS

1. Fonctionnement de base Cadran principal (aiguilles des heures, des minutes et des secondes), affichage de la date, affichage du jour, fonction d'indicateur, fonction d'affichage d'un deuxième fuseau horaire (avec l'aiguille indiquant AM/PM), fonction d'heure universelle (39 fuseaux horaires)
2. Fréquence de l'oscillateur à quartz 32 768 Hz (Hz = Hertz ... Cycles par seconde)
3. Retard / avance (moyenne mensuelle)... Avance / retard de + 15 secondes par mois en moyenne (quand la montre est utilisée sans ajustement automatique de l'heure par réception du signal GPS et quand elle est portée au poignet à une température normale comprise entre 5 et 35 °C).
4. Plage de températures de fonctionnement Entre -10 °C et +60 °C
5. Mécanisme d'entraînement Moteur pas à pas : cadran principal (aiguilles des heures, des minutes et des secondes), aiguille du jour, aiguille de l'indicateur et de la date, compteur (aiguilles des heures, des minutes et celle indiquant AM/PM).
6. Source d'alimentation Pile secondaire, 1 pièce
7. Autonomie Environ 6 mois (à pleine charge, mode Économie d'énergie non activé).
* Si le mode Économie d'énergie est activé après une recharge complète de la montre, l'autonomie sera d'environ 2 ans au maximum.
8. Fonction de réception de signaux GPS Ajustement du fuseau horaire, ajustement manuel de l'heure, ajustement automatique de l'heure
9. Circuit intégré Oscillateur, diviseur de fréquence et circuit d'entraînement C-MOSIC, 4 pièces

* Caractéristiques techniques susceptibles d'être modifiées sans préavis dans le cadre de notre politique d'amélioration des produits.